

ФУНКЦИИ ПОЛОЖЕНИЯ ВЕНТИЛЯ

Положение вентиля	Функция
ФИЛЬТРАЦИЯ	Обычная фильтрация
ОБРАТНАЯ ПРОМЫВКА	Очистка фильтра путем изменения потока
ЧИСТОВАЯ ПРОМЫВКА	Используется после обратной промывки для очистки вентиля от загрязнений
СЛИВ	Обход фильтра, используется для снижения уровня воды
РЕЦИРКУЛЯЦИЯ	Обход фильтра, для циркуляции воды в бассейне
ЗАКРЫТО	Перекрывает поток воды в фильтр или бассейн

FILTER (ФИЛЬТРАЦИЯ)

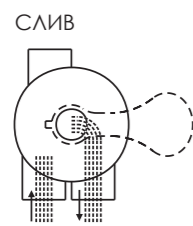

ЗАБОР ВОДЫ ВОЗВРАТ

WASTE (СЛИВ)

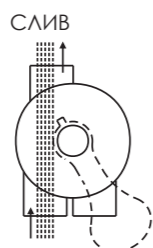

ЗАБОР ВОДЫ ВОЗВРАТ

CLOSED (ЗАКРЫТО)

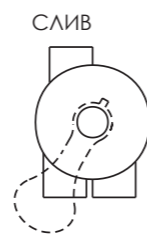

ЗАБОР ВОДЫ ВОЗВРАТ

BACKWASH (ОБРАТНАЯ ПРОМЫВКА)

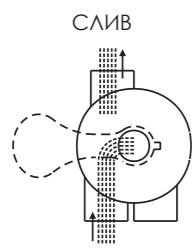

ЗАБОР ВОДЫ ВОЗВРАТ

RINSE (ЧИСТОВАЯ ПРОМЫВКА)

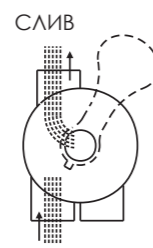

ЗАБОР ВОДЫ ВОЗВРАТ

RECIRCULATE (РЕЦИРКУЛЯЦИЯ)

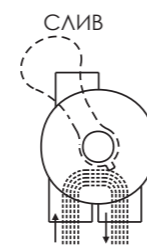

ЗАБОР ВОДЫ ВОЗВРАТ

ОБЩИЕ СВЕДЕНИЯ

- 1) Предохранитель для дополнительного манометра.
- 2) ОБСЛУЖИВАНИЕ ВЕНТИЛЯ (Перед началом работ остановите насос, закройте вентиль забора и возврата воды: а) Установите ручку в положение FILTER. б) Открутите болты крышки. в) Снимите крышку.

СБОРКА:

- 1) Установите ручку вентиля так, чтобы отверстие клина находилось в верхнем положении (ручка в положении FILTER).
- 2) Под крышкой разместите уплотнительное кольцо. Плоская поверхность крышки должна совпадать с плоской поверхностью болта.
- 3) Закрепите узел на корпусе с помощью болтов крышки. Затяните болты равномерно и попеременно. Не перетягивайте.

ВНИМАНИЕ

- ⚠ Данная циркуляционная система работает под высоким давлением. При несоблюдении инструкций по технике безопасности подаваемый в систему воздух может оказаться под давлением, что может стать причиной взрыва линии или клапана. Это может привести к серьезной травме, порче имущества и даже к смерти. Перед обслуживанием циркуляционной системы бассейна все органы управления системой и насосом должны быть выключены, а ручной предохранительный клапан фильтра должен быть в открытом положении.
- ⚠ Не меняйте положение клапана управления фильтром во время работы насоса.
- ⚠ Для предотвращения повреждений насоса и для надлежащей работы системы регулярно очищайте фильтр и корпус насоса.

Модели: LF700 / LF800 / LF900

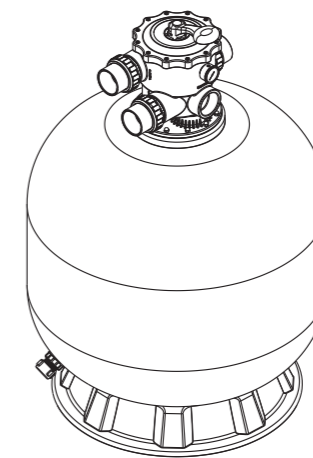

ПРИНЦИП РАБОТЫ

В Био-резервуаре для удаления частиц грязи из воды в бассейне (особенно крупных частиц мусора) используется фильтрующий наполнитель Bio-Ring. Наполнитель Bio-Ring загружается в фильтровальную емкость и функционирует в качестве постоянного механического грязеуловителя. Особая структура небольших керамических цилиндров Bio-Ring способствует образованию колонии полезных бактерий, которые разлагают грязь и продукты гниения органических остатков (аммоний) в воде. Бактерии могут разлагать аммоний. Важно поддерживать экологический баланс бассейна на хорошем уровне.

Когда регулирующий вентиль находится в положении FILTER, вода в бассейне, которая содержит взвеси частиц грязи, прокачивается через систему трубопроводов и автоматически направляется регулирующим вентилем в верхнюю часть фильтровальной емкости. Когда вода в бассейне прокачивается через фильтр, частицы грязи удерживаются фильтрующим слоем. Очищенная вода из нижней части фильтра через управляющий вентиль и систему циркуляции возвращается обратно в бассейн. Вся эта последовательность является непрерывной и автоматической, что обеспечивает полную рециркуляцию воды в бассейне через фильтр и систему трубопроводов.

Через некоторое время накопленная в фильтре грязь начинает оказывать сопротивление потоку, и поток уменьшается. Это означает, что настало время очистить фильтр. С помощью регулирующего вентиля в положении BACKWASH поток воды в фильтре направляется снизу вверх сквозь слой фильтрующего материала для удаления частиц грязи, далее - в слив. После очистки фильтра от грязи установите регулирующий вентиль в положение RINSE и запустите насос примерно на 1/2 - 1 минуту, а затем установите регулирующий вентиль в положение FILTER, чтобы возобновить нормальную работу фильтра.

ПРИМЕЧАНИЕ: Перед изменением положения вентиля выключайте насос.

МОНТАЖ

Для установки и обслуживания фильтра требуются самые простые инструменты (отвертка и гаечные ключи), а также герметик для пластиковых адаптеров.

- 1) Био-резервуар должен быть установлен на ровной устойчивой поверхности. Расположите фильтр таким образом, чтобы трубопроводы и регулирующий вентиль были доступны для эксплуатации и обслуживания.
- 2) Загрузка фильтрующего наполнителя Bio-ring. Фильтрующий наполнитель загружается через верхнее отверстие в емкости фильтра.
 - a. Ослабьте хомут фланца и снимите регулирующий вентиль (если установлен).
 - b. Мы рекомендуем заполнять резервуар примерно на 1/2 водой, чтобы обеспечить амортизацию при загрузке фильтрующего наполнителя Bio-ring. Это помогает защитить боковые стенки от сильного удара.
- 3) Подключите регулирующий вентиль к фильтру:
 - a. Установите регулирующий вентиль (с уплотнительным кольцом) на бочку фильтра так, чтобы труба коллектора попала в отверстие снизу вентиля.

- b. На винты, окружающие горловину бака (крепятся на горловине бака), установите гайки и затяните их так, чтобы была возможность повернуть вентиль до окончательного положения.
 - c. Аккуратно вкрутите манометр (с уплотнительным кольцом) в резьбовое отверстие в корпусе вентиля. Не перетягивайте.
 - d. Подключите насос ко входу регулирующего вентиля, промаркированному PUMP. После того как все соединения выполнены, затяните хомут фланца с помощью отвертки (постукивайте рукояткой отвертки, чтобы плотно затянуть хомут).
- 4) Подключите линию возврата ко входу вентиля, промаркированному RETURN. Завершите подключение линии забора, слива и т.д.
 - 5) Выполните электрические подключения согласно руководства пользователя.
 - 6) Для предотвращения утечки воды, убедитесь, что все соединения труб плотно затянуты.

ОСНОВНЫЕ РАЗМЕРЫ И ТЕХНИЧЕСКАЯ ИНФОРМАЦИЯ

Модель	Объем бассейна	Высота (А)	Диаметр (В)	Размер отверстия клапана	Мощность насоса	Рекоменд. мощность УФ-стерилизатора	Скорость потока	Bio-ring
LF700	30м³	1126мм	723мм	2.5"	1hp	3-7 Вт/м³	14 м³/ч	30кг
LF800	40м³	1234мм	800мм	2.5"	2hp	3-7 Вт/м³	18 м³/ч	45кг
LF900	50м³	1334мм	900мм	2.5"	3hp	3-7 Вт/м³	21 м³/ч	60кг

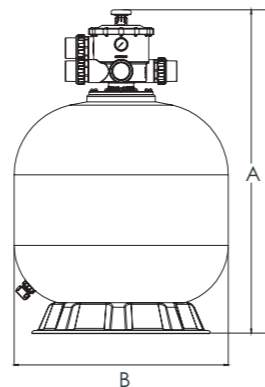

МОНТАЖ / ЗАПУСК ФИЛЬТРА

- 1) Убедитесь, что в фильтровальной емкости правильное количество фильтрующего наполнителя Bio-ring и что все соединения смонтированы правильно.
- 2) Нажмите на ручку регулирующего вентиля и поверните ее в положение BACKWASH. (Во избежание повреждений прокладки, всегда нажимайте на ручку прежде чем поворачивать ее.)
- 3) Заполняйте и запускайте насос в соответствии с инструкциями (убедитесь, что все линии забора и возврата открыты), позволяя бочке фильтра заполняться водой. После того как поток из слива станет постоянным, оставьте насос работать в течение как минимум 1 минуты. Первичная обратная промывка рекомендуется для удаления примесей и слишком мелких частиц фильтрующей среды.
- 4) Выключите насос и установите вентиль в положение RINSE. Запустите насос и оставьте его работать до тех пор, пока вода в смотровом стекле не станет прозрачной, примерно от 1/2 до 1 минуты. Выключите насос и установите вентиль в положение FILTER, перезапустите насос. Теперь ваш фильтр работает в нормальном режиме, фильтруя частицы грязи из воды в бассейне.
- 5) Отрегулируйте краны забора и возврата для достижения желаемого потока. Проверьте систему и фильтр на наличие утечки воды и, если необходимо, затяните соединения, болты, гайки.
- 6) Обратите внимание на начальные показания манометра, когда фильтр чист (они будут варьироваться от бассейна к бассейну в зависимости от насоса и общей системы трубопроводов). Поскольку фильтр удаляет загрязнения из воды в бассейне, накопление грязи в фильтре приведет к повышению давления и уменьшению потока воды. Когда показания манометра будут на 0,8 бар выше, чем начальное "чистое" давление, которое вы отметили, настало время для обратной промывки фильтра (см. BACKWASH в разделе "Функции фильтра и регулирующего вентиля").

Примечание: во время первичного запуска бассейна может понадобиться более частая обратная промывка ввиду большого первичного объема загрязнений в воде.

ЗАПЧАСТИ ФИЛЬТРА

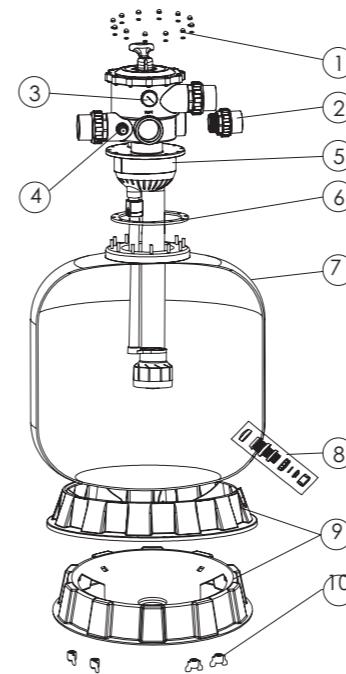

№ п/п	Номер	Описание	К-во
1	89010601	03013003 Гайка М8 * 12шт + 03012003 Шайба М8 * 12шт	1
2	89280116	Соединит. комплект 2. 5" (с уплотнит. кольцом)	3
3	06011030	Масляный манометр 60psi (с уплотнит. кольцом)	1
	89280120	Соединитель для манометра / пробки	1
4	89280104	Смотровое окно (с уплотнительным кольцом)	1
5	88280353	2,5 " регулирующий вентиль	1
	88280354	2,5 " регулирующий вентиль	1
	88280355	2,5 " регулирующий вентиль	1
6	02011126	Уплотнение горловины фильтра	1
7	89010612	Фильтровальная емкость V700	1
	89010603	Фильтровальная емкость V800	1
	89010604	Фильтровальная емкость V900	1
8	89010107	Комплект для слива воды	1
9	01111062	Основание фильтра V700	1
	01112038	Основание фильтра V800/V900	1
10	01181052	Гайка-бабочка	4

ЗАПЧАСТИ МНОГОХОДОВОГО ВЕНТИЛЯ

№ п/п	Номер	Описание	К-во
1	01013003	Ручка	1
2	03018008	Штифт-фиксатор для ручки	1
3	01181027	Шайба	1
4	89281204	Винт М6*33 Т с гайкой	12
5	01021129	Стандартная крышка 2.5" вентиля (черный)	1
6	02010228	Уплотнительное кольцо для крышки вентиля	1
7	02011022	Уплотнительное кольцо для ротора вентиля	2
8	01181002	Шайба	1
9	03014014	Пружина	1
10	89280806	2. 5" крестовидная прокладка ротора	1
11	89281701	Корпус вентиля 2. 5" (черный)	1
12	89280120	Адаптер (с прокладкой)	1
13	89021303	Сливная заглушка с уплотнит.кольцом(черн)	2
14	06011030	Масляный манометр с уплот.кольцом(60psi)	1
15	89280104	Смотровое стекло с уплотнит. кольцом	1
16	02020053	Уплотнительное кольцо	3
17	01013143	2. 5" соединение корпуса (черный)	3
18	02010043	Уплотнительное кольцо	3
19	01171158	2. 5" соединение для трубы (черный)	3
20	01013147	2. 5" соединение (черный)	3
21	08020028	Односторонний клапан	1

