

# Инструкция по монтажу для круглых и овальных бассейнов IBIZA



## **Правила безопасности:**

Перед началом монтажа и эксплуатации бассейна внимательно прочитайте все руководство, включая правила безопасности, и соблюдайте все его требования.

Во избежание серьезной травмы или утопления используйте подходящие защитные устройства, препятствующие недозволенному доступу людей в бассейн, главным образом детей младше 5 лет.

Люди, не умеющие плавать, и дети должны находиться под постоянным присмотром опытного человека. Следует иметь в виду, что все правила безопасности и защитные устройства являются только вспомогательными средствами и никогда не заменят личное присутствие ответственного взрослого.

Более подробно см. стр. 30 и далее.

## Содержание

1	Важные указания .....	3
1.1	Заземление бассейна .....	3
2	Введение.....	3
2.1	Составные части бассейна .....	3
2.2	Размещение бассейна .....	4
2.3	Размещение фильтра .....	4
2.4	Возможности пространственного размещения .....	4
2.5	Подготовка основания.....	5
2.6	Внутренняя пленка .....	5
3	Подготовка к строительству.....	6
3.1	Котлован для круглого бассейна .....	6
3.2	Фундаментная плита .....	6
3.3	Котлован для овального бассейна .....	7
4	Установка бассейна .....	10
4.1	Установка круглого бассейна .....	10
4.2	Установка овального бассейна .....	11
4.3	Монтаж стальной стенки.....	12
4.4	Укорачивание профиля основания и соединение концов стенки вставным профилем .....	13
4.5	Подготовка отверстий для встраиваемого оборудования.....	15
4.6	Укладка геотекстильной подложки.....	19
4.7	Крепление внутренней пленки и монтаж верхнего профиля .....	20
4.8	Монтаж встраиваемых деталей .....	24
4.9	Завершение монтажа технологического оборудования.....	26
5	Обсыпка сухим бетоном.....	27
6	Прочее.....	28
6.1	Уровень воды и клапан скиммера .....	28
6.2	Вход в бассейн .....	28
6.3	Советы по использованию бассейна.....	29
6.4	Ремонт внутренней пленки.....	29
6.5	Уход за бассейном .....	29
6.6	Консервация бассейна на зиму .....	30
7	Правила безопасности .....	30

## 1 Важные указания



**Перед началом монтажа и эксплуатации бассейна внимательно прочитайте все руководство и соблюдайте все его требования.**

Иллюстрации и рисунки, приведенные в данном руководстве, являются частично схематичными и примерными изображениями, служащими для общего ознакомления с изделием.

Перед началом монтажа проверьте комплектность бассейна и убедитесь в отсутствии дефектов и повреждений. Претензии на повреждения, возникшие при транспортировке, заявленные после монтажа изделия, не рассматриваются. Производитель оставляет за собой право на внесение изменений в конструкцию изделия, связанных с дальнейшими техническими нововведениями.



**Убедитесь в том, что стальная стенка бассейна будет контактировать только с подходящими строительными материалами.**

Например, при использовании силикона убедитесь, что он не содержит кислот. В противном случае будет повреждено защитное покрытие стальной стенки, что может привести к ее коррозии. В некоторых случаях будет необходимо заранее определить пригодность строительного материала для предполагаемого использования.

### 1.1 Заземление бассейна

Необходимо обеспечить эквипотенциальное соединение стенки бассейна и всех крупноразмерных стальных частей. Эту работу должен выполнять квалифицированный электрик в соответствии с предписаниями, действующими в месте установки бассейна.

Для этой цели можно просверлить стальную стенку в нижней части (и затем обработать цинковым спреем или полимерной краской) и прикрепить кабель заземления к металлическому болту (рис. 1). От него кабель ведется к стержню заземления.



**Внимание! Все электромонтажные работы должны проводиться сертифицированной электромонтажной организацией в соответствии с действующими электромонтажными нормами (например, DIN VDE 0100, часть 702).**



Рис. 1

## 2 Введение

### 2.1 Составные части бассейна

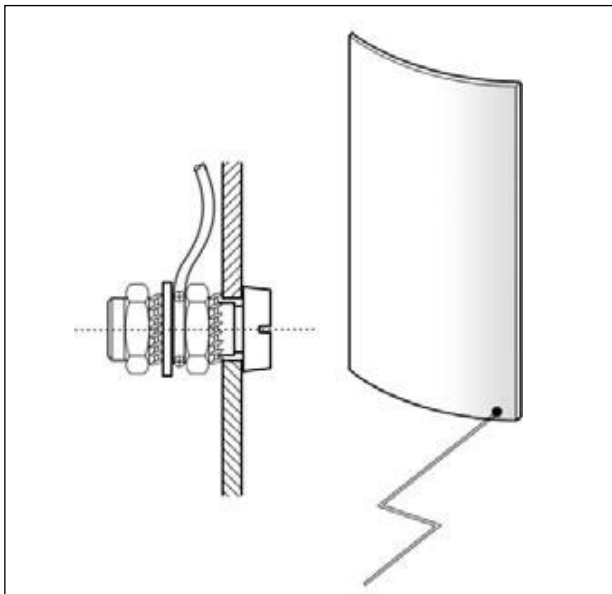

Рис. 2



Вышеуказанный рисунок не содержит всех частей поставки. Исполнение и цвет изображенных деталей могут отличаться от поставленных.



Иллюстрации и рисунки, приведенные в руководстве, могут не соответствовать поставленному изделию и его принадлежностям. Данные изображения служат только для лучшего понимания текста настоящего руководства.

Производитель оставляет за собой право на внесение изменений в конструкцию изделия без предварительного уведомления.

## 2.2 Размещение бассейна

Рекомендуется разместить бассейн на солнечном месте недалеко от дома. Скиммер (устройство для сбора грязевых частиц с поверхности воды) следует устанавливать с учетом преобладающего направления ветра на подветренной стороне, чтобы плавающий мусор относил ветром к скиммеру. Важно, чтобы скиммер был установлен на стороне, которая находится ближе к фильтру.

## 2.3 Размещение фильтра

Система фильтрации должна всегда размещаться как можно ближе к бассейну, причем желательно, чтобы всасывающий трубопровод (трубопровод скиммера) был короче возвратного (трубопровода форсунок).

Система фильтрации может быть установлена в колодце, доме или садовом домике и т. п. При установке в доме или в колодце необходимо обеспечить сток в полу на случай утечки воды. Необходимо также отводить воду от обратной промывки — в среднем раз в 1–2 недели около 200 л. Это можно обеспечить с помощью жесткого трубопровода или гибкого шланга, выведенного в подходящий сток.

Если система фильтрации расположена выше уровня воды, необходимо на стороне всасывания, то есть на трубопроводе скиммера, установить обратный клапан. Клапан устанавливается на расстоянии 1–1,5 м от песчаного фильтра и должен быть всегда легко доступен.

При выборе места установки системы фильтрации важную роль также играет планируемый тип подогрева воды. Если для подогрева будет использоваться солнечный коллектор, необходимо установить систему фильтрации как можно ближе к солнечному абсорберу. И в случае использования теплового насоса воздух-вода, который устанавливается под открытым небом, также рекомендуется разместить систему фильтрации в саду. Однако при подключении теплообменника к системе центрального отопления необходимо разместить фильтр в доме.

## 2.4 Возможности пространственного размещения

### 2.4.1 Возможности пространственного размещения — круглый бассейн

Круглые бассейны всех глубин и размеров можно всегда установить тремя способами:

#### Полностью заглубленный бассейн



Рис. 3

#### Частично заглубленный бассейн

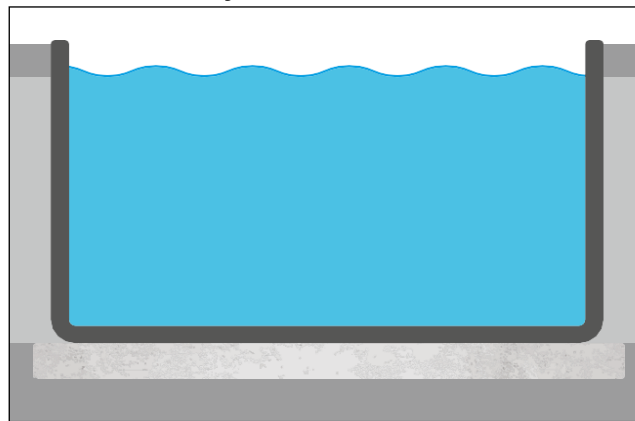

Рис. 4

#### Поверхностный бассейн

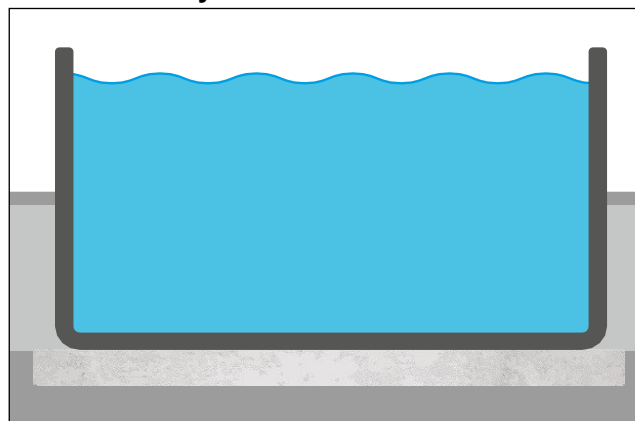

Рис. 5

Бассейны глубиной 150 см необходимо заглубить как минимум на 60 см.

В этом случае, а также у полностью или частично заглубленных бассейнов необходимо обсыпать заглубленную часть тощим бетоном.

## 2.4.2 Возможности пространственного размещения — овалный бассейн

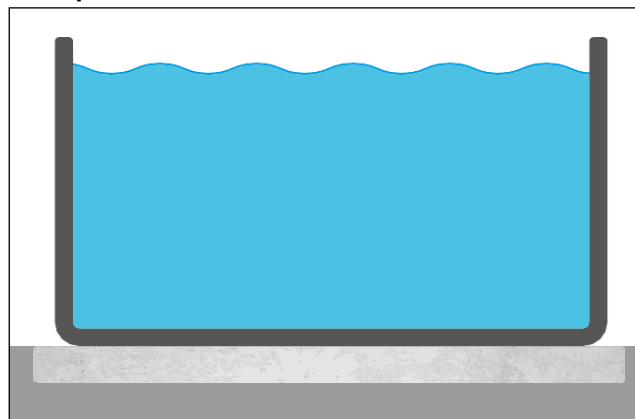
Овальные бассейны не могут устанавливаться произвольным образом и должны заглубляться как минимум на 2/3 от общей высоты. В месте установки бассейна необходимо обустроить бетонную фундаментную плиту и подпорные стены на длинных сторонах овала, которые необходимо соединить с плитой основания с помощью арматурных стержней.

По окончании строительства полукруглые торцевые стороны овалного бассейна необходимо обсыпать тощим бетоном или же обнести стеной.



Рис. 6

- 1) Страна скиммера или форсунки
- 2) Лестница бассейна
- 3) Светильники бассейна, в случае их установки (направленные в сторону воды)
- 4) Внутренняя пленка ПВХ
- 5) Стальная стенка
- 6) Строительная пленка + полистирол
- 7) Соединительный профиль, стальная стенка
- 8) Подпорная стена (армированная)
- 9) Фундаментная плита из армированного бетона с гладкой поверхностью
- 10) Слив
- 11) Щебень (подсыпка)

## 2.5 Подготовка основания

Место для установки бассейна должно отвечать требованиям по несущей способности основания и должно иметь ровную, твердую поверхность, поэтому необходимо предварительно выровнять неровности грунта.

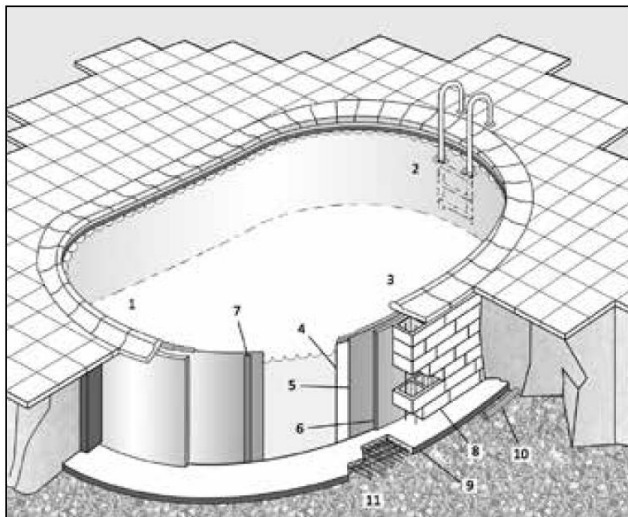
Никогда не делайте насыпные основания на склонах! Склоны необходимо укрепить подпорной стеной. Никогда не подпирайте склон стенкой бассейна!

Основание под бассейном должно быть естественным, а не насыпным. Насыпку следует утрамбовать таким образом, чтобы бассейн не провалился, или необходимо при устройстве основания приложить больше усилий. В случае сомнений обратитесь к специалисту по строительству или к инженеру-конструктору.



**Важные указания при устройстве заглубленного бассейна: Следите за тем, чтобы бассейн ни в коем случае не оказался в области грунтовых вод. Если при выемке грунта на соответствующей глубине появится грунтовая вода, в обязательном порядке обратитесь за решением к специалисту по строительству.**

В качестве основания необходима фундаментная плита из армированного бетона, под которой, как правило, насыпается подушка / слой щебня. У встроенных бассейнов рекомендуется обустроить дренаж.

## 2.6 Внутренняя пленка

Внутренняя пленка выполнена из термопластичного материала.

Монтаж бассейна следует проводить при наружной температуре от +15 °С до +25 °С. Не закрепляйте пленку при сильном солнечном свете, подождите до вечера.

Ввиду свойств материала пленка может быть при очень низкой температуре на 50 см меньше в диаметре, чем размер бассейна.



**В обязательном порядке следите за тем, чтобы внутренняя пленка соприкасалась только с материалами, совместимыми с ПВХ. Поэтому рекомендуется во всех случаях уложить под пленку защитную прокладку из геотекстиля.**

### 3 Подготовка к строительству

#### 3.1 Котлован для круглого бассейна



При выемке грунта для частично или почти полностью заглубленного бассейна необходимо оставить не менее 50 см рабочего пространства для скиммера и форсунки в месте их планируемого расположения, чтобы потом было можно установить их в стенке бассейна и соединить их трубопроводом.

Если бассейн заглубляется менее чем на половину высоты, и трубы не будут расположены в грунте, достаточно оставить 20–30 см.

При этом необходимо иметь в виду, что толщина слоя обсыпки тощим бетоном за стальной стенкой составляет 15–30 см. Более подробно см. стр. 27.

##### Рекомендуемые размеры котлована:

Бассейн	Размеры котлована
Ш x Д [м]	Ш x Д [м]
Ø 3,60	Ø 4,60
Ø 4,00	Ø 5,00
Ø 4,60	Ø 5,60
Ø 5,00	Ø 6,00
Ø 6,00	Ø 7,00

Для упрощения земляных работ обычное роется прямоугольный котлован. Естественно, можно вырыть и котлован соответствующей формы в плане, включая соответствующее пространство между бассейном и стенками котлована.

Глубина котлована зависит от толщины фундаментной плиты и подушки (слоя щебня) и от глубины и высоты надземной части бассейна.

##### Правило:

Подушка (щебень)  
+ бетонная плита  
+ глубина бассейна или глубина  
заглубления  
= глубина котлована

Обычно толщина фундаментной плиты составляет 15 см, толщина насыпной подушки — 5 см (точную толщину устанавливает строительная фирма в зависимости от грунтового основания).



**Важно:** Если система фильтрации не располагается непосредственно у бассейна, и трубопроводы прокладываются в грунте, необходимо выкопать траншеи для трубопроводов одновременно с рытьем котлована.

Траншеи для трубопроводов прокладываются одновременно с рытьем котлована. Ширина траншей — около 40–50 см, глубина — около 80 см. Если имеется возможность перед наступлением зимы слить воду из трубопровода в самой низкой его точке, можно проложить трубопровод выше с уклоном к точке слива.

Для этого рекомендуется подготовить в соответствующем месте большую пластиковую или подобную трубу с внутренним диаметром не менее 160 мм.

При необходимости следует также подготовить траншеи для трубопровода от системы фильтрации к солнечному коллектору и для питающих кабелей.

#### 3.2 Фундаментная плита

После обустройства котлована и дренажа (или обустройства дренажа/подушки) выполняется бетонная фундаментная плита (С16/20) с армированием (арматурная сетка из строительной стали марки Q 188А). Рекомендуемая толщина плиты составляет 15 см. Тем не менее, точную толщину плиты, включая толщину подушки, должен определить специалист по строительству.



**Фундаментная плита должна превышать по периметру размеры основания бассейна на 10 см и должна быть ровной, без уклонов.**

Как и в случае формы котлована фундаментная плита также может быть в плане прямоугольной или может копировать форму бассейна.



**Внимание!** Соблюдайте сроки схватывания и твердения бетонной смеси (обычно 28 дней). Принимать решение о сокращении этих сроков может только специалист по строительству.

### 3.3 Котлован для овального бассейна

#### 3.3.1 План и размеры: бассейн и подпорные стены



Рис. 7

Бассейн			Подпорная стена	
Ш x Д [м]	А [м]	Р [м]	МВ [м]	М [м]
3,20 × 5,25	2,05	1,60	3,24	2,25
3,20 × 6,00	2,80	1,60	3,24	3,00
3,50 × 7,00	3,50	1,75	3,54	3,70
4,16 × 8,00	3,84	2,08	4,20	4,04
4,16 × 10,00	5,84	2,08	4,20	6,04
6,00 × 12,00	6,00	3,00	6,04	6,20

#### 3.3.2 Котлован

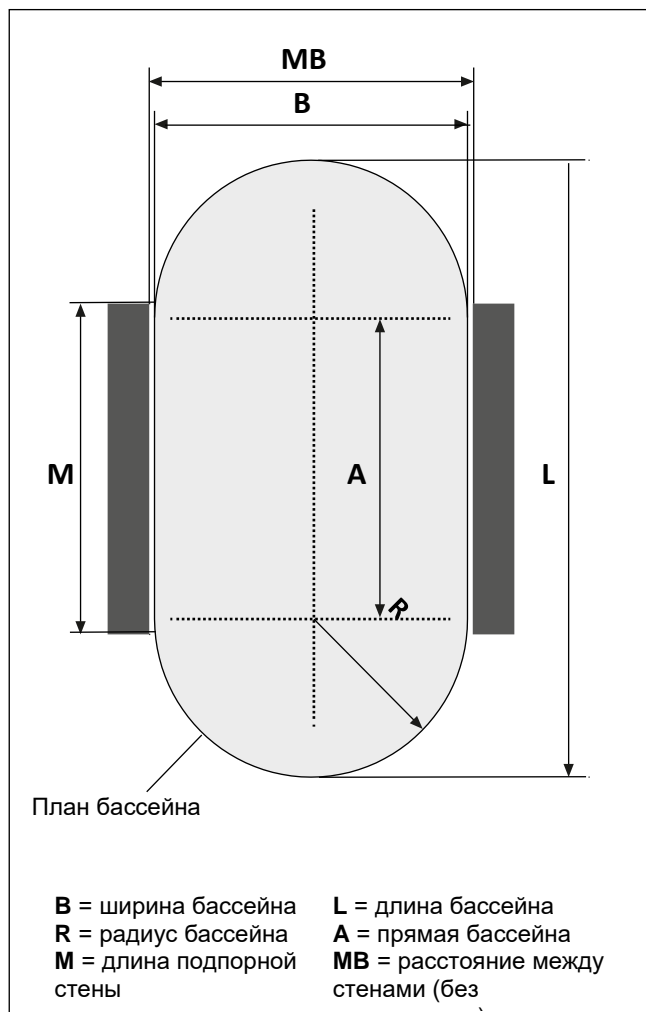

При выемке грунта необходимо оставить не менее 50 см рабочего пространства для скиммера и форсунок в месте их планируемого расположения в закругленной части бассейна, чтобы потом было можно установить их в стенке бассейна и соединить их трубопроводом.

На противоположной стороне или на продольных сторонах достаточно оставить 30 см.

При этом необходимо иметь в виду, что толщина слоя обсыпки тощим бетоном за стальной стенкой (кроме участков подпорных стен) составляет 15–30 см. Или же эти участки можно обнести стеной.

#### Рекомендуемые размеры котлована:

Бассейн	Размеры котлована
Ш x Д [м]	Ш x Д [м]
3,20 × 5,25	4,30 × 6,25
3,20 × 6,00	4,30 × 7,00
3,50 × 7,00	4,60 × 8,00
4,16 × 8,00	5,25 × 9,00
4,16 × 10,00	5,25 × 11,00
6,00 × 12,00	7,10 × 13,00

Для упрощения земляных работ обычное роется прямоугольный котлован. Естественно, можно вырыть и котлован соответствующей формы в плане, включая соответствующее пространство между бассейном и стенками котлована.

Глубина котлована зависит от толщины фундаментной плиты и подушки (слоя щебня) и от глубины бассейна.

#### Правило:

Подушка (щебень)  
 + бетонная плита  
 + глубина бассейна  
 = **глубина котлована**

Обычно толщина фундаментной плиты составляет 15 см, толщина насыпной подушки — 5 см (точную толщину устанавливает строительная фирма в зависимости от грунтового основания).

Высота надземной части бассейна может составлять не более 1/3 от его общей высоты. Обычно верхний край бассейна устраивается на уровне земли, а кромка бассейна закрывается бордюром.



Рис. 8



**Важно:** Если система фильтрации не располагается непосредственно у бассейна, необходимо выкопать траншеи для трубопроводов одновременно с рытьем котлована. Ширина траншей — около 40–50 см, глубина — около 100 см. Если имеется возможность перед наступлением зимы слить воду из трубопровода в самой низкой его точке, можно проложить трубопровод выше с уклоном к точке слива.

Для этого рекомендуется подготовить в соответствующем месте большую пластиковую или подобную трубу с внутренним диаметром не менее 160 мм.

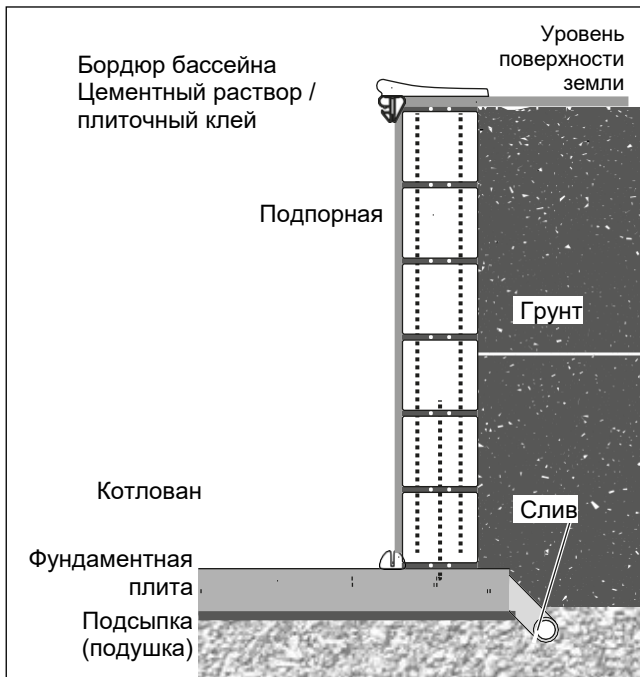
При необходимости следует также подготовить траншеи для трубопровода к солнечному коллектору (от системы фильтрации) и для питающих кабелей.

### 3.3.2 Фундаментная плита



Рис. 9

После обустройства котлована и дренажа (при необходимости после дренажа / обустройства подушки) сначала выполняется бетонная фундаментная плита (С16/20) с армированием (арматурная сетка из строительной стали марки Q188А). Рекомендуемая толщина плиты составляет 15 см. Тем не менее, точную толщину плиты, включая толщину подушки, должен определить специалист по строительству.

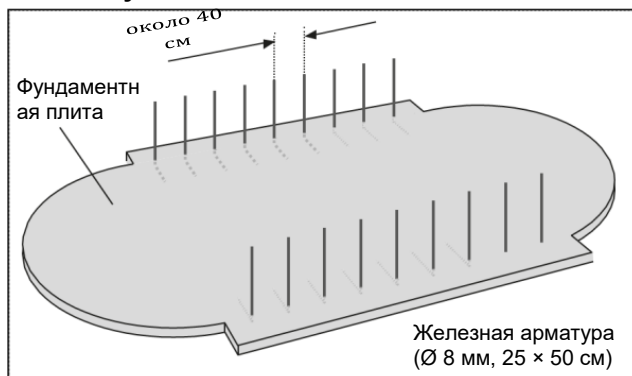

Фундаментная плита должна превышать по периметру размеры основания бассейна / подпорной стены на 10 см и должна быть ровной, без уклонов.

### Размеры фундаментной плиты

Бассейн	Фундаментная плита (мин.)
Ш x Д [м]	Ш x Д [м]
3,20 × 5,25	3,90 × 5,50
3,20 × 6,00	3,90 × 6,25
3,50 × 7,00	4,20 × 7,25
4,16 × 8,00	4,86 × 8,25
4,16 × 10,00	4,86 × 10,25
6,00 × 12,00	6,70 × 12,25

И в этом же случае фундаментная плита может быть как прямоугольной, так и повторяющей форму бассейна в плане.



**Важно:** Рекомендуется также сразу вложить в еще влажную плиту гнутые соединительные стальные стержни диаметром 8 мм и размерами около 25 × 50 см.

Рекомендуется взять один из пустотелых блоков для подпорной стены и сделать отпечаток планируемой стены во влажном бетоне. Затем в каждую из отпечатанных в бетоне внутренних полостей вложить по центру гнутые арматурные стержни (рис. 10).



Рис. 10



### 3.3.3 Устройство подпорных стен

После затвердевания фундаментной плиты возводятся обе подпорные стены. Каждый ряд пустотелых блоков заполняется бетоном (С16/20) и армируется вертикально и горизонтально стальной проволокой (Ø 8 мм). При возведении стен следите за смещением швов и точным соблюдением вертикалей и горизонталей, включая точную параллельность обеих подпорных стен.

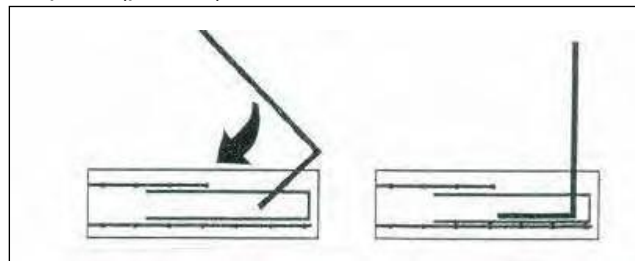
Высота стен зависит от высоты бассейна — см. эскизы.

Для надежного прикрепления стальной стенки бассейна к подпорной стене рекомендуется сделать 1-2 верхних ряда стены из полнотелых блоков, например, из кирпичей, так как практический опыт показывает, что в них лучше держатся монтажные болты. Если стальная стенка крепится к заполненным бетоном пустотелым блокам, рекомендуется использовать особо длинные болты, которые войдут в бетонное ядро.



**Внимание! Проконсультируйтесь со специалистом по строительству. Производитель бассейна не несет ответственность за ошибки монтажа и повреждения, возникшие при неправильном устройстве подпорной стены!**



Рис. 11



Рис. 12

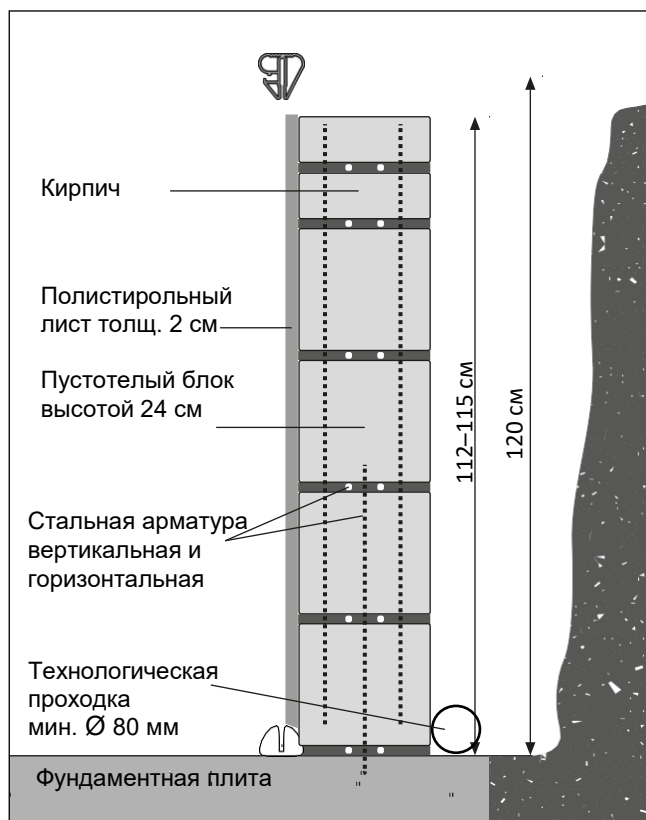

**Внимание! Соблюдайте сроки схватывания и твердения бетонной смеси (обычно 28 дней). Принимать решение о сокращении этих сроков может только специалист по строительству.**

Подпорная стена ни в коем случае не должна превышать 115 см (при высоте бассейна 120 см) или 145 см (при высоте бассейна 150 см). В противном случае нельзя правильно установить верхний профиль.

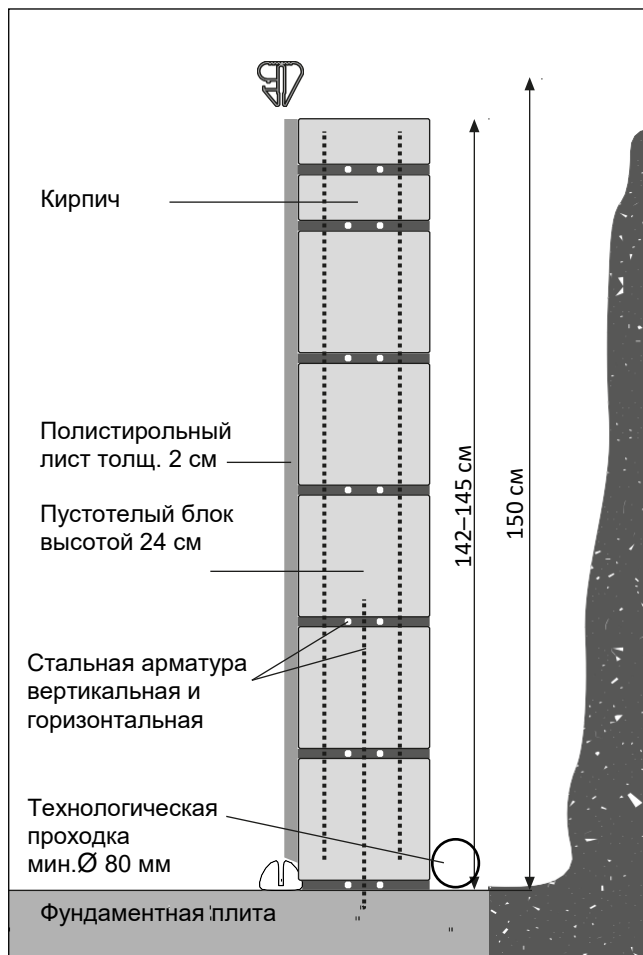
Под высотой стены понимается высота от верхней поверхности готовой фундаментной плиты.

С помощью подходящего клея приклейте к внутренней стороне подпорных стен полистирольные листы толщ. 20 мм, оставив при этом зазор высотой 25 мм над фундаментной плитой для профиля основания (рис. 13).



Рис. 13

- 1) Полистирольный лист
- 2) Профиль основания
- 3) Фундаментная плита

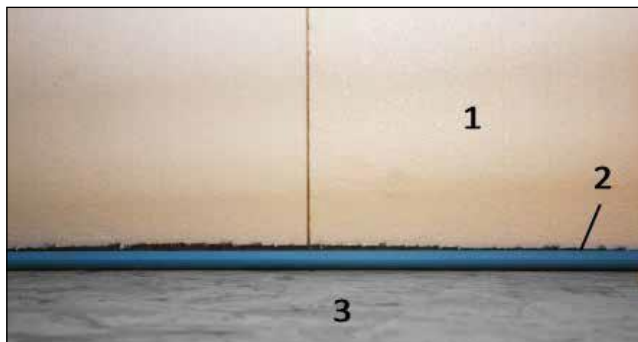

**Важно:** В случае установки светильников необходимо подготовить или оставить отверстия для их встраивания еще во время устройства подпорных стен. Соблюдайте указания производителя светильников.

## 4 Установка бассейна

### 4.1 Установка круглого бассейна

В зависимости от размеров бассейна его монтаж должны осуществлять 3-4 человека при полном безветрии. При монтаже стальной стенки рекомендуется использовать рабочие перчатки. Предварительно наметьте контур бассейна на поверхности основания. Это сильно упростит последующую установку и монтаж бассейна. Для этого вбейте гвоздь в центре окружности бассейна, привяжите к гвоздю шнур и отмерьте по нему нужный радиус ( $r = \text{Ø}/2$ ). С помощью шнура начертите на основании (например, мелом или строительным карандашом — см. рис. 14 и 15) линию окружности бассейна по отмеренному радиусу. Профиль основания и верхний профиль (в разобранном состоянии) входят в поставку и находятся в свернутой стальной стенке.



Рис. 14



Рис. 15

#### 4.1.1 Монтаж профиля основания

Соедините отдельные сегменты профиля основания (ширина около 20 мм) с помощью соединительных трубок и положите замкнутый профиль на основание по контуру бассейна. Ориентируйтесь на намеченную контурную линию.

Проверьте точность размеров и симметрию профиля.



**Профессиональный совет по монтажу профиля основания и верхнего профиля:** Соединение сегментов профиля намного упростится, если смазать свободные концы соединительных трубок (элементов для соединения профилей).

Для этого сначала вставьте соединительные трубки одним концом в сегмент профиля и смажьте их свободные концы (рис. 16), после чего соедините сегменты профиля (рис. 17).



Профессиональный совет по укорачиванию профиля основания: Сначала соедините все сегменты профиля и выровняйте его по намеченному контуру бассейна. Укорачивание профиля в случае необходимости проводите при установке стальной стенки, потому что только тогда станут заметны все отличия в размерах, которые затем можно будет откорректировать.

Подробнее см. рис. 28–30 на стр. 13.



Рис. 16



Рис. 17



Рис. 18

## 4.2 Установка овального бассейна

Предварительно наметьте контур бассейна на поверхности основания. Полуокружности лучше всего наметить с помощью шнура, привязанного к гвоздю, забитому в центре диаметра полуокружности. Начертите линии обеих полуокружностей с помощью мела или строительного карандаша. Размеры бассейна, включая радиус полуокружностей, указаны на рис. 7 на стр. 7.

### 4.2.1 Монтаж профиля основания

Сначала соедините ровные сегменты профиля основания (ширина около 20 мм). Уложите ровные части профиля основания прямо у стены в зазоре в полистироле и выровняйте их по центру длины подпорной стены. Длина стены немного превышает длину ровных частей профиля.



Профессиональный совет по симметричному расположению ровных частей профиля: Измерьте по диагонали расстояние между концами ровных частей профиля (крест-накрест). У симметрично расположенных частей эти размеры будут одинаковыми. См. размер «а» на рис. 19.

Соедините закругленные сегменты профиля основания и разместите их на полуокружностях на торцах бассейна. Ориентируйтесь на намеченную контурную линию.

Проверьте точность размеров и симметрию профиля.



Профессиональный совет по укорачиванию профиля основания: Сначала соедините все сегменты и выровняйте профиль основания по контуру бассейна. Укорачивание профиля в случае необходимости проводите при установке стальной стенки, потому что только тогда станут заметны все отличия в размерах, которые затем можно будет откорректировать. См. часть 4.4.



Рис. 19

### 4.3 Монтаж стальной стенки

Для продолжения монтажа внутри бассейна потребуется смонтированная лестница бассейна или строительная лестница.

Позднее при укладке внутренней пленки следите за тем, чтобы лестница ее не повредила.

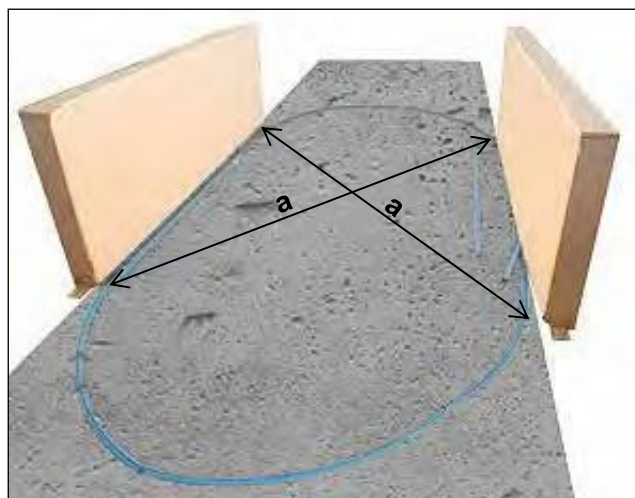
Кроме того, перед началом монтажа перенесите свернутую стальную стенку внутрь бассейна.

Вместе с помощниками поместите стальную стенку приблизительно в то место, где затем будет установлен скиммер (уловитель грязи с поверхности воды), на толстые доски и картон для облегчения размотки стенки (рис. 20). Ни в коем случае не разматывайте стальную стенку прямо на бетонном основании во избежание ее повреждения.



Рис. 20



На заводе-производителе стальная стенка сворачивается в рулон всегда внешней стороной наружу.

Поэтому разворачивайте стенку в том же направлении, в каком она была свернута.

Кроме того, во избежание травмы предохраните стенку перед размоткой ремнем, лентой и т. п. и при размотке и монтаже стенки используйте рабочие перчатки. (рис. 21).



Рис. 21

Отверстие для скиммера обычно находится в начале разворачиваемой стальной стенки (примерно на расстоянии 1-2 м от начала рулона). Если стенка упакована в несколько коробок, то на каждой из них указано, о какой части стены и с какими отверстиями для конструктивных деталей идет речь.



Рис. 22



Рис. 23

Разворачивайте стальную стенку и вставляйте ее в профиль основания (рис. 22-23). Отверстие для скиммера должно находиться на требуемом месте (как можно ближе к фильтрующему устройству).

Форсунка возврата воды находится слева от скиммера (если смотреть снаружи).

Если на одной стороне стальной стенки установлен вставной соединительный профиль, выньте его.

У больших бассейнов стальная стенка разделена на две части. Это означает, что соединение частей вставным профилем осуществляется дважды.



**Важный совет:** Для временного закрепления стальной стенки можно во время монтажа установить некоторые сегменты верхнего профиля (см. рис. 24).



Рис. 24

У овальных бассейнов можно временно прикрепить стальную стенку на продольных сторонах к опорным стенам с помощью струбцин.



Рис. 25



Рис. 26

Следите за тем, чтобы стальная стенка прочно держалась в профиле основания.

#### 4.4 Укорачивание профиля основания и соединение концов стенки вставным профилем

Зазор между концами стальной стенки должен составлять около 5 мм, чтобы их можно было соединить с помощью вставного профиля. Это следует иметь в виду при корректировке/укорачивании профиля основания.



Рис. 27

##### Укорачивание профиля основания:

Разверните стальную стенку и измерьте возможное превышение длины профиля основания. Затем снова выньте стенку из профиля основания на отрезке примерно 50 см и укоротите профиль на соответствующую длину (при этом между концами стальной стенки должен остаться зазор 5 мм для вставного профиля).



**Важный совет:** Укорачивайте профиль основания всегда в закругленной части бассейна. Если профиль укорачивается более чем на 5 см, то для симметрии полуокружностей рекомендуется укоротить 2 сегмента профиля — по одному в каждой полуокружности на половину общей длины укорачивания.

Затем снова вставьте стальную стенку в профиль основания по всей длине и установите вставной профиль (см. рис. 28–30).



Рис. 28



Рис. 29

В зависимости от типа бассейна вставной профиль может иметь скошенную сторону. В таком случае установите вставной профиль так, чтобы скошенная сторона была направлена внутрь бассейна и вверх. Если скошенная сторона отсутствует, верх и низ не различаются.



Рис. 30

Для упрощения установки (задвигания) вставного профиля слегка покачивайте его из стороны в сторону. Можно также использовать резиновый молоток.



Рис. 31

Неправильная установка вставного профиля и сильные удары по нему могут привести к повреждению стальной стенки (и тем самым к потере гарантии) и нарушению стабильности бассейна.



Рис. 32



Рис. 33

Для защиты внутренней пленки бассейна от повреждения рекомендуется заклеить вставной профиль скотчем.

Дополнительные указания касательно овальных бассейнов: **Прикрепление стальной стенки**

В нижеследующем тексте предполагается, что высота подпорных стен соответствуют описанию, приведенному на стр. 9.

На участке подпорных стен прикрепите стальную стенку с помощью шурупов и уголков к верхней грани подпорной стены (при высоте бассейна 120 см крепить на высоте 110 см от земли, при высоте бассейна 150 см крепить на высоте 140 см от земли). Прикрепление проводится в горизонтальной плоскости. Для этого используйте шурупы, дюбели и металлические уголки, которые входят в поставку (см. рис. 34).



Рис. 34

Просверлите в стальной стенке соответствующие отверстия. Отшлифуйте края отверстий и нанесите антикоррозионное покрытие.



Рис. 35



Рис. 36



Рис. 37

Таким образом стальная стенка прикрепляется непосредственно к подпорной стене.

Для защиты внутренней пленки бассейна закройте головки шурупов клейкой лентой, которая не повредит ПВХ пленку (например, скотчем).



Рис. 38



**Внимание!** Проверьте горизонтальность установки бассейна. При отклонении от горизонтальности более чем на 2 см гарантия производителя утрачивает силу. В этом случае найдите причину отклонения и устраните проблему, например, путем выравнивания основания.

## 4.5 Подготовка отверстий для встраиваемого оборудования

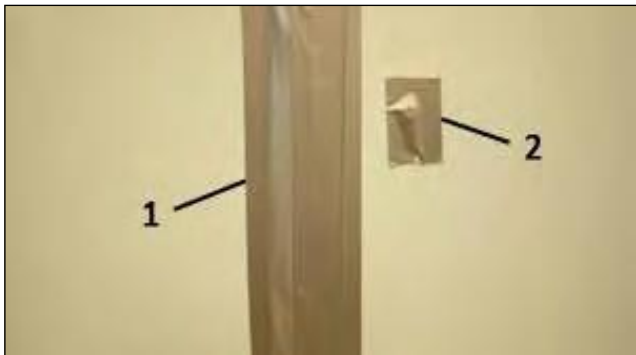
**Предупреждение:** Соблюдайте также соответствующие инструкции по монтажу встраиваемых устройств, если таковые прилагаются. В случае сомнений обращайтесь к своему продавцу.

### 4.5.1 Скиммер (уловитель грязи с поверхности воды)



Рис. 39

- 1) Корпус скиммера
- 2) Адаптер для пылесоса
- 3) Тefлоновая лента
- 4) Переходник для шланга
- 5) Двойное уплотнение
- 6) Форсунка

Стальная стенка бассейна может иметь соответствующие заводские отверстия для скиммера. В случае их отсутствия необходимо просверлить и вырезать требуемые отверстия.



Рис. 40

На рисунке выше указаны размеры стандартного скиммера для его присоединения с помощью шлангов бассейна Ø 38 мм. При установке другого скиммера необходимо использовать правильный шаблон для отверстий или правильные размеры отверстий и расстояний между ними.

Перед установкой скиммера рекомендуется отшлифовать края вырезанных отверстий и обработать их антикоррозионным средством или полимерной краской.

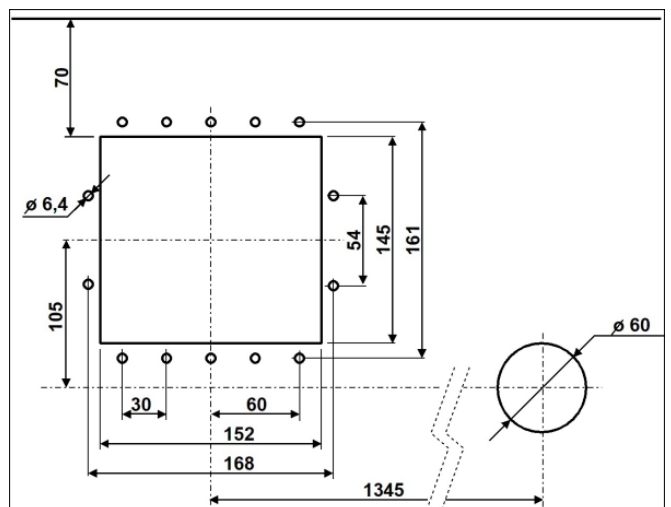

Рис. 41

Если необходимо сразу обустроить трубопровод, рекомендуется установить корпус скиммера уже на этом этапе. Для этого наденьте двойное уплотнение на края отверстия по периметру (см. рис. 43), приложите снаружи к отверстию корпус скиммера и закрепите его с помощью предохранительных шурупов с полукруглой головкой (см. рис. 45). При наличии в поставке 2 отдельных уплотнений (вместо обычного двойного уплотнения скиммера) необходимо установить их в последовательности: корпус скиммера — уплотнение — стальная стенка — уплотнение (— внутренняя пленка бассейна — фланец скиммера).

То же самое действительно в отношении уплотнения форсунки/форсунок возврата воды (более подробно см. стр. 24, часть «Монтаж встраиваемого оборудования»).

В определенных случаях может возникнуть необходимость в сверлении дополнительных отверстий в стальной стенке (с последующей обработкой антикоррозионным средством), так как отверстия для шурупов не всегда подготовлены заранее.



Рис. 42

Если трубопровод можно обустроить позднее, то скиммер также можно установить уже при монтаже внутренней пленки (см. стр. 20).



Рис. 43

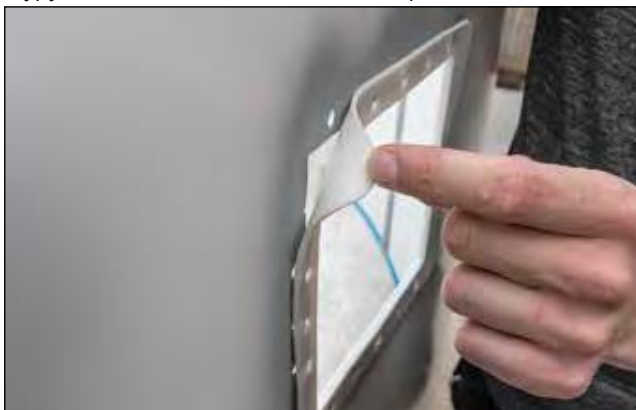

Рис. 44



Шуруп фланца

Предохранительный

Рис. 45





Рис. 46

#### 4.5.2 Форсунка возврата воды

У бассейнов IBIZA, как правило, имеется одна форсунка возврата воды, установленная около скиммера. Здесь также необходимо обработать края отверстия антикоррозионным средством.



Рис. 47

##### 4.5.2.1 Форсунки возврата воды для жесткого трубопровода (при укладке в грунт)



**Очень важно у форсунок возврата воды для жесткого трубопровода: необходимо установить корпуса форсунок уже на этом этапе перед монтажом внутренней пленки, поскольку речь идет о специальных форсунках с фланцем на стороне бассейна, что в отличие от обычных форсунок значительно упрощает замену пленки в будущем.**

Для окончательного монтажа форсунки необходим фланец ⑦. Этот фланец может находиться в накладке ⑥. Легким нажатием/изгибом накладке отделите фланец и установите его (см. рис. 48).



Рис. 48



Рис. 49

- |                             |                           |
|-----------------------------|---------------------------|
| 1) Стопорное кольцо         | 2) Шар регулировки потока |
| 3) Корпус форсунки          | 4) Контргайка             |
| 5) Шурупы                   | 6) Накладка               |
| 7) Фланец                   | 8) Уплотнения             |
| 9) Уплотнение без отверстий |                           |

Дополнительное уплотнение без отверстий ⑨ (если оно входит в комплект форсунки) не используется у бассейнов со стальной стенкой.



Рис. 50

Наклейте на рамку фланца корпуса форсунки одно из двух самоклеящихся уплотнений.



Рис. 51



Рис. 52

Просуньте корпус форсунки в отверстие в стальной стене изнутри наружу.

Затем установите сзади стопорную гайку (на внешней стороне бассейна) на резьбу форсунки и затяните ее.



Рис. 53



Форсунки возврата воды со штуцером для присоединения шланга 32/38 мм устанавливаются при монтаже внутренней пленки (см. стр. 24).

#### 4.6 Укладка геотекстильной подложки

Необходимо вовремя завершить монтаж бассейна, иначе он может обрушиться. Если это невозможно сделать из-за погодных условий или по иным причинам, рекомендуется отложить укладку геотекстиля и в достаточной мере механически защитить стенки бассейна от воздействия ветра.

Для защиты внутренней пленки от прямого контакта с основанием и материалами, которые могут повредить ПВХ пленку, рекомендуется использовать защитную геотекстильную подложку или защитное полотно.

Однако защитный геотекстиль может только предохранять пленку, но не может компенсировать неровности основания.

Перед укладкой подложки необходимо тщательно очистить основание.

В некоторых случаях подложка уже соответствует размерам бассейна. При поставке подложки в рулонах укладывайте ее полосами и фиксируйте скотчем.



Рис. 54



Рис. 55

Вырежьте подложку, превышающую размеры бассейна примерно на 10 см, и уложите ее так, чтобы ее края поднимались по периметру у стенки бассейна на 5 см. Для небольших участков по краям можно использовать отрезки геотекстиля. Закройте подложкой профиль основания по всему периметру бассейна и приклейте края подложки к стальной стенке скотчем.



Рис. 56



Рис. 57

Выровняйте подложку и также склейте скотчем края соседних полос подложки.



Профессиональный совет по укладке подложки: Сделайте по краям подложки на закругленных участках овала небольшие клиновидные вырезы с шагом 20–25 см для устранения лишнего материала, чтобы подложка не собиралась складками (см. рис. 58-59).



Рис. 58



Рис. 59



Рис. 60

Возможные складки и перегибы подложки, которые могут возникнуть при ее транспортировке и хранении, со временем разгладятся сами под давлением воды.

#### 4.7 Крепление внутренней пленки и монтаж верхнего профиля



**Внимание! Монтаж внутренней пленки бассейна проводите при температуре от +15 до +25 °С, ни в коем случае при сильном солнечном свете!**

При слишком высокой температуре: Пленка становится мягкой, эластичной, слишком большой. При слишком низкой температуре: Пленка становится твердой, неэластичной, слишком маленькой (разница размеров по диаметру может достигать 50 см!).

После укладки подложки передвигайтесь внутри бассейна только в чистой обуви или в носках. Кроме того, следует снова вычистить все внутреннее пространство бассейна (например, пылесосом — см. рис. 61).



Рис. 61

Затем положите внутреннюю пленку посреди бассейна и разверните ее так, чтобы внешние швы дна находились на одинаковом расстоянии от стальной стенки по всему периметру, так как пленка всегда немного меньше бассейна.



Следите за тем, чтобы вертикальный шов не располагался в месте установки скиммера, возвратных форсунок или светильников. В противном случае не гарантируется герметичность.



**Внимание! Наступайте на внутреннюю пленку только босиком или в подходящей обуви.**



Рис. 62



Рис. 63

Внутренняя пленка вне зависимости от наличия верхнего профиля всегда имеет приваренную кайму — загиб для подвески (см. рис. 64).



Рис. 64

**Примечание по верхнему профилю:**

Боковой клиновидный паз на специальном комбинированном верхнем профиле предназначен для замены пленки в будущем, если на верхний профиль положен бордюр. Для этого старая пленка отрезается вдоль верхнего профиля, причем оставшаяся кайма (загиб) по-прежнему предохраняет кромку стенки бассейна. И затем новая внутренняя пленка с клиновидной каймой вместо каймы-загиба крепится в пазу верхнего профиля.

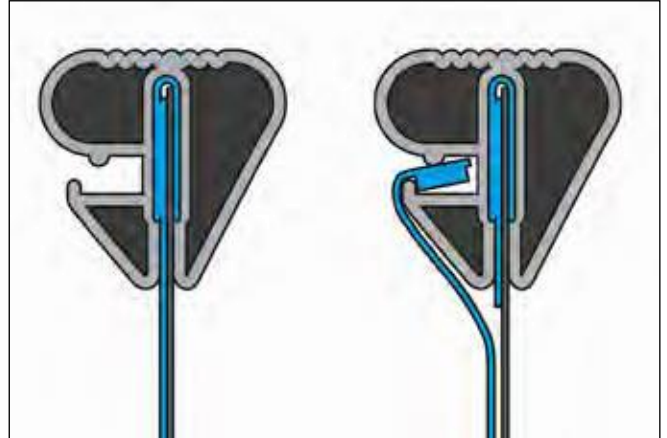

(Пример специального комбинированного верхнего профиля)

Край пленки с каймой-загибом для подвески наденьте на кромку стальной стенки бассейна и закрепите пленку несколькими сегментами верхнего профиля (см. рис. 65–67).



Рис. 65



Рис. 66



Рис. 67

Комплектный монтаж верхнего профиля проведите только после равномерного выравнивания швов пленки.

#### 4.7.1 Монтаж верхнего профиля (общая информация)

Соедините сегменты верхнего профиля с помощью соединительных колышков и ударами ладонью или резиновым молотком надвиньте его на край бассейна, закрепляя при этом кайму-загиб для подвески. При необходимости укоротите верхний профиль (см. рис. 68–70).



Рис. 68



Рис. 69



Рис. 70



Профессиональный совет: В комплект верхнего алюминиевого профиля входят 2 пластиковые крышки-накладки. При заполнении бассейна водой между некоторыми сегментами верхнего профиля может возникнуть вследствие растяжения стальной стенки большой зазор. По окончании монтажа бассейна используйте крышки-накладки для закрытия таких зазоров.

Стыки пластикового верхнего профиля закройте металлическими крышками-накладками (если они входят в поставку).

#### 4.7.2 Выравнивание складок



Возможные поперечные складки на настенной части выстилки (внутренней пленки) можно выровнять разглаживанием материала в области частично закрепленного верхнего профиля.

Разглаживайте складки в направлении от центра дна наружу к стене бассейна. В первую очередь следите за тем, чтобы шов выстилки находился точно в месте стыка дна и стенки бассейна. Перед наполнением бассейна водой швы выстилки должны располагаться на одинаковом расстоянии от края бассейна по всему периметру, а сама выстилка не должна иметь по возможности никаких складок. Так как размеры внутренней пленки бассейна всегда несколько меньше размеров самого бассейна с учетом ее растяжения под воздействием тепла и давления воды, необходимо обеспечить, чтобы швы дна находились на одинаковом расстоянии от стенки бассейна.



Рис. 71



Рис. 72

По окончании монтажа верхнего профиля оставшиеся складки на дне можно разгладить путем наполнения бассейна водой до высоты 2-3 см и разглаживания складок в направлении наружу.



Рис. 73

Если невозможно выровнять складки на стенке:

Если складки остаются и по достижении уровня воды 20–30 см, частично снимите верхний профиль (по участкам, никогда целиком) и сместите пленку в сторону для максимально возможного разглаживания складок. При этом внутренняя пленка должна быть всегда в достаточной мере закреплена верхним профилем во избежание ее соскальзывания на дно бассейна. Если несмотря на все усилия остаются недопустимо большие складки, единственным решением остается новый монтаж пленки.



Профессиональный совет: Для разглаживания пленки вдоль стен можно использовать обычный пылесос.

Для этого оберните конец шланга пылесоса геотекстилем и закрепите геотекстиль скотчем — это исключает присасывания конца шланга к пленке. Затем просуньте конец шланга через отверстие скиммера в пространство за пленкой. Для этого положите на крышку скиммера картон с отверстием, через которое просуньте шланг, и заклейте все скотчем для обеспечения герметичности. Условием для правильного функционирования является герметизация всех остальных отверстий, то есть заклеивание скотчем возвратной форсунки и скиммера с внешней стороны. Затем включите пылесос примерно на половину мощности. Воздух начнет отсасываться, и пленка постепенно натянется. Следует только разгладить складки, оставшиеся на пленке в местах перегибов при хранении в коробке.



Рис. 74

## 4.8 Монтаж встраиваемых деталей

Когда уровень воды достигнет примерно 20 см под соответствующим встраиваемым устройством, можно начать окантовку и монтаж (или завершить монтаж) встраиваемого оборудования.

### 4.8.1 Форсунка возврата воды

Для присоединения шланга 32/38 мм (см. рис 76): После выравнивания пленки вырежьте в ней отверстие в месте отверстия в стальной стенке для возвратной форсунки (вырезанное отверстие должно быть на 5–10 мм меньше отверстия в стальной стенке). Вложите уплотнение между пленкой и стальной стенкой и вставьте форсунку со вторым уплотнением в отверстие так, чтобы перед пленкой и за ней находились уплотнения. Затем закрепите форсунку, затянув контргайку на внешней стороне бассейна.



Предупреждение: Если в поставку входит двойное уплотнение, разделите его посередине на два отдельных уплотнения (см. рис. 75).



Рис. 75



Рис. 76

Для жесткого трубопровода 50 мм (см. рис. 77):

После выравнивания пленки сделайте отверстия для шурупов, например, с помощью шила (см. рис. 79). Приклейте второе уплотнение за фланцем так, чтобы оно находилось между пленкой и фланцем. Затяните шурупы фланца. Затем вырежьте пленку по отверстию (см. рис. 83). После чего снова затяните шар форсунки и стопорное кольцо и установите накладку.



Рис. 77



Рис. 78

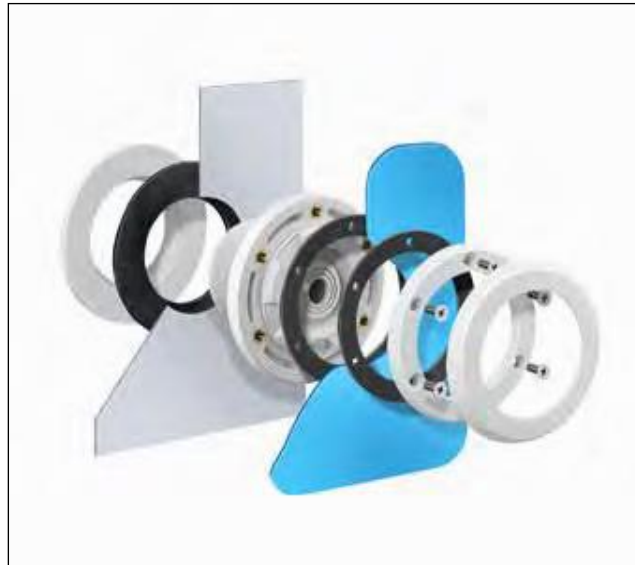

Рис. 79





Рис. 80



Рис. 81

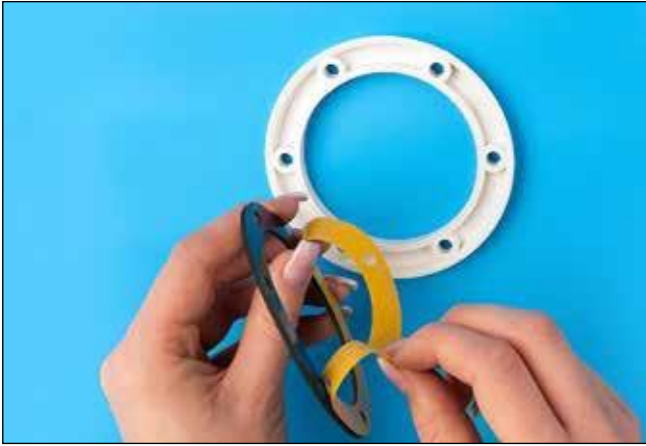

Рис. 82



Рис. 83

#### 4.8.2 Скиммер (уловитель грязи с поверхности воды)

Сделайте отверстия для шурупов и с помощью крестовой отвертки прикрепите фланец.

Если корпус скиммера устанавливается во время монтажа пленки, вложите двойное уплотнение в отверстие в стальной стенке, держите корпус снаружи, сделайте отверстия для шурупов на внутренней стороне и прикрутите шурупами фланец.

Затем вырежьте отверстие для скиммера и установите накладку фланца. Верх фланца и накладки обычно обозначен словом «Тор».

Вставьте в скиммер клапан и корзинку.



Рис. 84



Рис. 85



Рис. 86



Рис. 87

### Корзинка скиммера:

При эксплуатации бассейна необходимо регулярно очищать корзинку скиммера от грязи и листьев для обеспечения правильной работы фильтрующего оборудования. Для этой цели, а также для чистки дна пылесосом, крышка скиммера должна быть легко доступна. Необходимо следить за правильной установкой корзинки скиммера, чтобы она не поднималась и не блокировала клапан скиммера и, тем самым, поток воды (рис. 88).



Рис. 88

Адаптер для пылесоса используйте только вместе со шлангом донного пылесоса, но не во время нормальной работы фильтра!



Рис. 89

## 4.9 Завершение монтажа технологического оборудования

Перед полным заполнением бассейна водой и завершением его монтажа необходимо соединить/подключить отдельные технологические устройства (скиммер, форсунку возврата воды, светильники, устройство противотока и т. д.).

Соединительные трубопроводы должны быть жесткими или гибкими в трубе ПВХ, устойчивой к давлению грунта и воды. Все трубопроводы должны быть доступны для контроля или же испытаны на герметичность. При установке фильтра над уровнем воды в бассейне рекомендуется установить обратный клапан на всасывающей линии фильтрационного насоса.

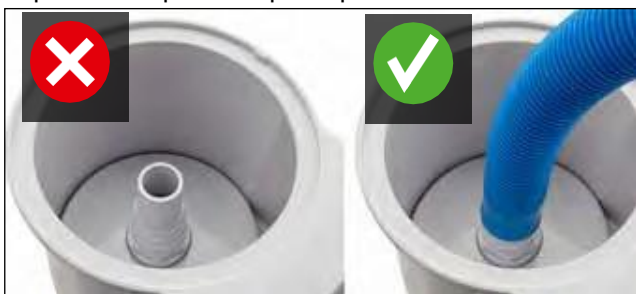
Электрические кабели следует прокладывать в электротехнических трубах вплоть до места установки машинного отделения / распределительного устройства.

## 5 Обсыпка сухим бетоном

У круглых бассейнов вся заглубленная часть обсыпается со всех сторон сухим тощим бетоном. У овальных бассейнов достаточно провести обсыпку на торцевых закругленных сторонах. Обсыпка за подпорными стенами не требуется. По окончании монтажа заполните бассейн водой. Круглые бассейны можно наполнить полностью. Овальные бассейны необходимо наполнять водой постепенно, вместе с наружной обсыпкой. Перед засыпкой бетоном предохраните внешнюю сторону стальной стенки на закругленных участках бассейна строительной пленкой и полистироловыми листами (толщ. 15–25 мм). Засыпайте стенку бассейна в несколько слоев (каждый высотой не более 50 см) увлажненным тощим бетоном С8/10 (или в соотношении примерно 1:10 в зависимости от зернистости щебня). В любом случае перед насыпкой следующего слоя нижележащий слой должен полностью затвердеть. Соответствующие слои бетона можно сбоку ограничить опалубочными панелями и т. п. После затвердевания слоя переместите опалубочные панели вверх для формирования следующего слоя. Одновременно с обсыпкой закругленных сторон овального бассейна бетоном необходимо досыпать и утрамбовывать почву за подпорными стенами, чтобы кирпичная конструкция могла противостоять давлению воды. Бетон не должен быть слишком мокрым. Бетон нельзя трясти и утрамбовывать. При естественном грунте (например, связной глине) толщина бетона должна составлять не менее 15 см. При сыпучих грунтах рекомендуемая толщина бетона составляет около 30 см.



**Профессиональный совет:**  
Альтернативой обсыпки бетоном является обнесение закругленных сторон бассейна кирпичной стеной и засыпка внешнего пространства грунтом с последующей утрамбовкой.



**При обсыпке бетоном уровень воды должен быть всегда не менее чем на 30 см выше внешнего бетонного слоя для компенсации внешнего давления.**



Рис. 90

При обсыпке бетоном убедитесь, что стенка бассейна не деформируется под давлением бетона.

Необходимо также избегать слишком большого давления бетона на встроенный скиммер, так как это может привести к деформации и последующему заклиниванию клапана скиммера. Рекомендуется разместить вокруг скиммера полистирол или подобный материал для компенсации давления бетона. Необходимо также избегать какого-либо повреждения стальной стенки бассейна, так как это может привести в дальнейшем к ее коррозии и потере гарантии производителя. При появлении на стальной стенке царапин и подобных повреждений сразу же обработайте их антикоррозионным покрытием.

## 6 Прочее

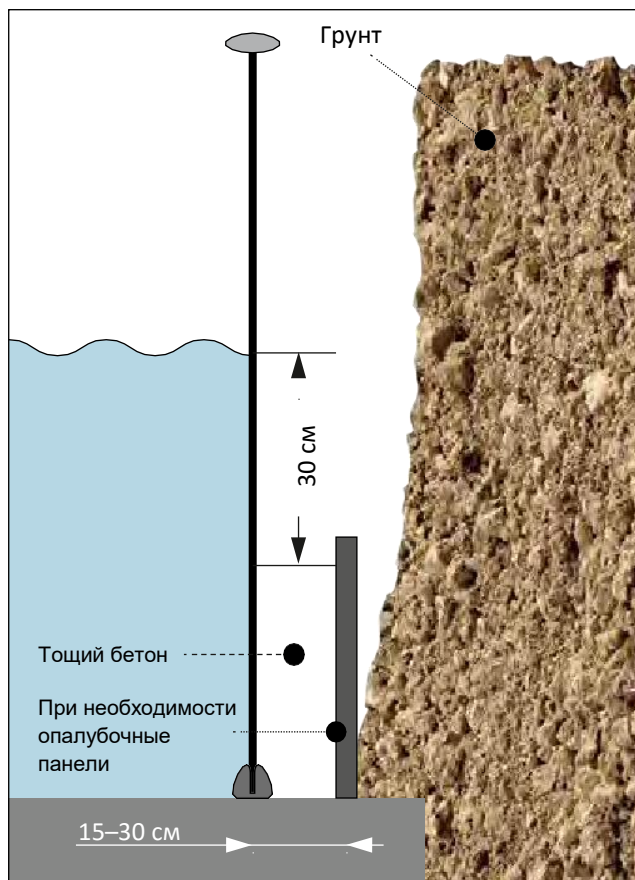
### 6.1 Уровень воды и клапан скиммера

Уровень воды в бассейне следует установить по отверстию скиммера. Оптимальным является уровень от 1/2 до 2/3 высоты отверстия скиммера (см. рис. 91). В любом случае необходимо избегать слишком низкого уровня, так как это может привести к повреждению фильтрационного насоса. Необходимо также обеспечить постоянное свободное движение клапана скиммера и правильную установку корзинок во избежание остановки тока воды.

Адаптер для пылесоса можно устанавливать только при очистке дна донным пылесосом и использовании шланга, подключенного к пылесосу — см. ниже.



Рис. 91

### 6.2 Вход в бассейн

Каждый бассейн должен быть оборудован удобной лестницей для входа. Различают лестницы, предназначенные для частично и полностью заглубленных бассейнов, и лестницы для надземных бассейнов — частично встраиваемых и отдельно стоящих.

#### 6.2.1 Лестница для надземного бассейна

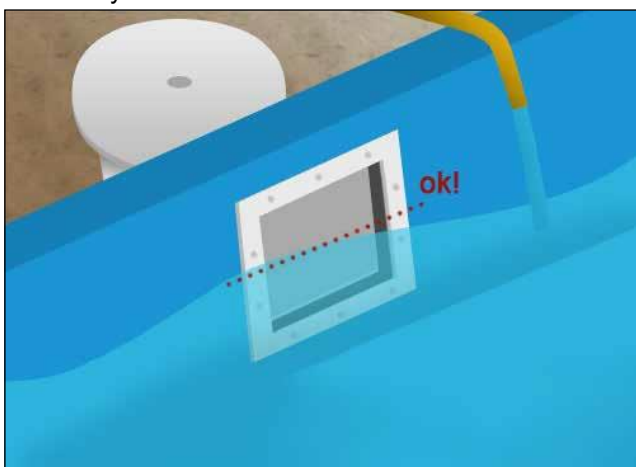
Для отдельно стоящих или частично заглубленных бассейнов рекомендуется использовать лестницу для надземных бассейнов. Ее можно приспособить по необходимости (у частично заглубленных бассейнов) путем укорочения наружной части конструкции с помощью пилки по металлу и т. п. Место отпила очистите от заусенцев. Затем наденьте на ножки лестницы наконечники.

Смотрите инструкцию по монтажу и эксплуатации соответствующей лестницы.



Рис. 92



Рис. 93

#### 6.2.2 Лестница для заглубленного бассейна

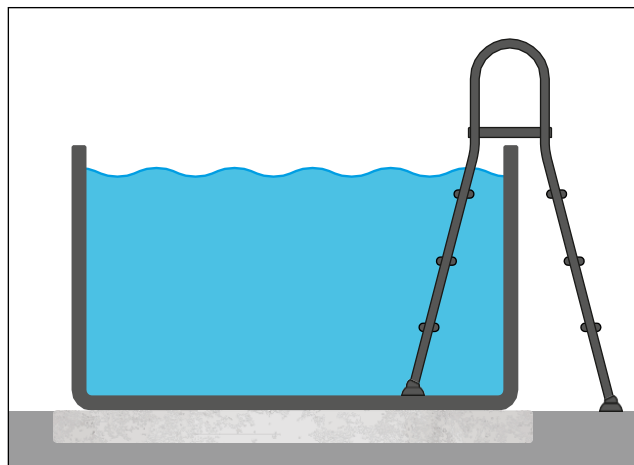
Лестницы из высококачественной стали для заглубленных бассейнов можно монтировать двумя способами. Соблюдайте инструкции по монтажу для соответствующей лестницы.

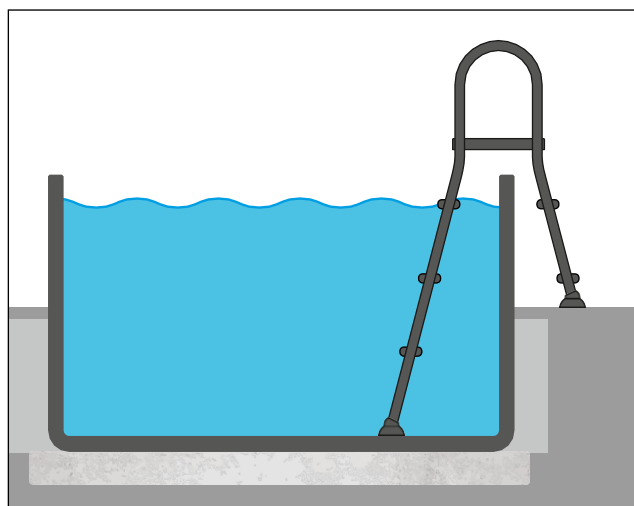

Рис. 94

### 6.3 Советы по использованию бассейна

- a. Перед входом в бассейн примите душ и ополосните ноги. Не входите в бассейн в обуви во избежание повреждения ПВХ пленки.
- b. Для выхода из бассейна используйте лестницу.
- c. Поддерживайте предписанный уровень воды — приблизительно на высоте середины фланца скиммера. Имейте в виду, что вода испаряется из бассейна при любой погоде, и поэтому ее нужно дополнять. Естественное испарение воды является нормальным явлением, и не стоит путать его с утечкой воды из-за нарушения герметичности.
- d. Регулярно проверяйте бассейн и его оборудование на предмет утечки воды. Возможные утечки устраните путем затягивания или герметизации соответствующего соединения.
- e. Правильный уход за водой бассейна является одной из важнейших предпосылок для поддержания бассейна в безопасном для здоровья состоянии.
- f. Температура воды в бассейне не должна превышать 30 °С. Оптимальная температура составляет около 25 °С. Теплая вода не освежает и, кроме того, снижает эффективность дезинфицирующего средства и создает хорошие условия для роста водорослей. Высокая температура воды также приводит к размягчению пленки бассейна и риску возникновения складок на пленке. Если температура воды в бассейне достигнет 30 °С, не используйте подогрев воды, снимите покрывало и замените часть воды более холодной.

### 6.4 Ремонт внутренней пленки

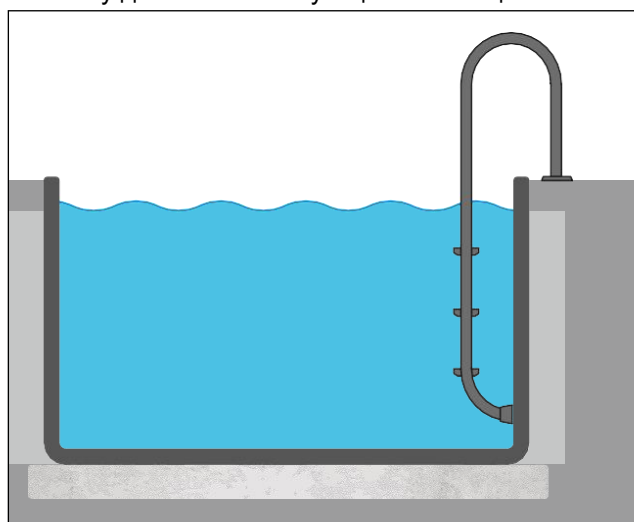
Повреждение ПВХ пленки можно легко устранить с помощью ремонтного набора для склеивания под водой.

### 6.5 Уход за бассейном

Сочетание механической и химической очистки воды обеспечивает чистую и прозрачную воду в течение всего времени.

#### Механическая очистка воды:

Мелкие загрязнения (например, пыльца, трава, волосы) удаляются с поверхности воды посредством скиммера и системы фильтрации. Грубые загрязнения (листья, насекомые) удаляйте с помощью сачка и/или донного пылесоса.

Ручная очистка дна (отсос) требует наличия системы фильтрации и скиммера / поверхностного грязеуловителя. Перед ручной очисткой необходимо сначала тщательно промыть песчаный фильтр.

#### Ручной отсос грязи со дна:

В поставку скиммера входит, как правило, адаптер для пылесоса. Для чистки бассейна необходимы щетка, телескопическая штанга и всасывающий шланг (для присоединения щетки к адаптеру).

Присоедините всасывающий шланг и телескопическую штангу к щетке. Наполните всасывающий шланг водой и наденьте его на наконечник адаптера. Установите адаптер на фильтрующую корзину скиммера. Установите клапан песчаного фильтра в положение «Фильтрация» и включите фильтр — теперь можно начать чистку.

Убедитесь в том, что всасывающий шланг полностью заполнен водой, чтобы насос бассейна не всасывал воздух!



Профессиональный совет по удалению воздуха из всасывающего шланга: Для полного обезвоздушивания шланга для ручной чистки можно на короткое время приставить шланг к форсунке возврата воды при включенном фильтре. Поток воды вытеснит весь воздух из шланга. Отсутствие пузырьков воздуха на выходе из другого конца шланга или из щетки означает полное удаление воздуха, после чего можно выключить фильтр.

Если все же в песчаный фильтр попадет какое-то количество воздуха, необходимо выключить насос и все снова развоздушить. Система фильтрации обычно развоздушивается автоматически. Очистку дна необходимо проводить медленными равномерными движениями щетки (при слишком быстром движении осадки могут взвихриться и разлететься в разные стороны). В случае использования песчаного фильтра без предварительного фильтра необходимо предусмотреть скиммер с фильтрующей корзиной!



Рис. 95

Снижение мощности фильтра может быть вызвано следующими причинами:

- 1) Загрязнен фильтрующий песок. → Проведите очистку фильтра.
- 2) Насос всасывает воздух (наличие пузырьков воздуха в воде, поступающей из форсунки возврата воды). → Дефектные шланги. Проверьте шланговые хомуты.
- 3) В скиммер поступает слишком мало воды. → Проверьте и при необходимости повысьте уровень воды.
- 4) Засорена корзина скиммера. → Очистите корзину.
- 5) Засорена корзина предварительного фильтра насоса фильтрации. → Очистите корзину.

### Химическая очистка воды:

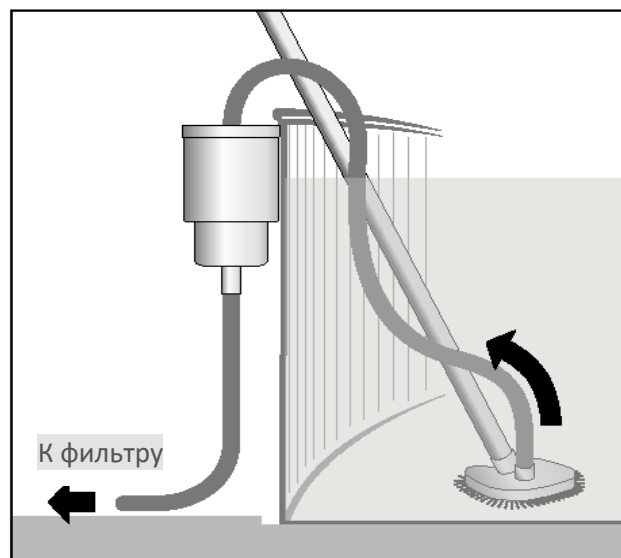
При очистке воды с помощью химических средств невозможно предоставить общее руководство по дозированию и технологическому режиму. Все бассейны отличаются по типу, посещаемости, окружающей среде, климатическим условиям и т. п. При дозировании химикатов необходимо исходить из действительных измеренных значений. Поэтому рекомендуется использовать набор для измерения pH и свободного хлора или другого активного вещества. По результатам измерений можно потом точно дозировать химические реагенты. Это поможет избежать излишнего воздействия химических средств на купающихся людей. Соблюдайте следующие правила:

- При выборе химикатов учитывайте их эффективность и возможность использования.
- Храните реагенты для бассейна в темном, прохладном, сухом и недоступном для детей месте.
- Перед использованием реагентов познакомьтесь с правилами оказания первой помощи, соблюдайте указания по технике безопасности и предостережения, приведенные на упаковках.
- При использовании химических средств соблюдайте инструкции производителя. При обращении с реагентами соблюдайте правила личной гигиены и по окончании работ тщательно вымойте руки.
- Не вкладывайте никаких химикатов в корзину скиммера. Для дезинфицирующих средств в виде хлорных таблеток рекомендуется использовать специальный поплавок или дозатор хлора. При использовании плавающего дозатора вложите в него соответствующее количество таблеток и поместите его на поверхность воды. Включение фильтра поможет более быстрому распределению хлора во всем объеме бассейна. После растворения хлора выньте поплавок из бассейна и уберите его в безопасное место. Если вы захотите использовать бассейн еще до растворения реагента, выньте поплавок и поместите его в место, где хлор не приведет к какой-либо травме или ущербу. Особенно исключите доступ детей.
- Не пользуйтесь бассейном во время применения каких-либо химических средств.

### 6.6 Консервация бассейна на зиму

Все встроенные бассейны должны оставаться зимой частично заполненными водой для компенсации внешнего давления.

Рекомендуется сначала установить pH 7,0 и при каком-либо замутнении воды или появлении водорослей применить шоковое хлорирование.

Затем необходимо снизить уровень воды до отметки 10 см под форсунками возврата воды и слить всю воду из трубопроводов и системы фильтрации. Форсунки подачи воды можно закрыть зимними крышками.

При наличии в бассейне точечных светильников уровень воды должен находиться под ними или над ними.

После понижения температуры добавьте в воду зимний консервант. Для компенсации давления льда на стенки бассейна рекомендуется использовать компенсаторы давления льда.

## 7 Правила безопасности

### Общие правила безопасности:



**Никогда не оставляйте детей без присмотра в бассейне или около него. Познакомьте детей с возможными опасностями, связанными с использованием бассейна. Научите детей плавать. Закройте бассейн тентом/покрывалом, если бассейн не используется. После еды или загорания избегайте медленного во избежание коллапса системы кровообращения или остановки сердца!**



**Первая помощь при несчастном случае при купании: Немедленно вытащите пострадавшего из бассейна. Проверьте у пострадавшего пульс и дыхание. При необходимости немедленно начните делать искусственное дыхание изо рта в рот и искусственный массаж сердца. Вызовите скорую помощь.**

**Предостережение! Не вносите никаких изменений в конструкцию смонтированного и наполненного водой бассейна. Это может привести к обрушению бассейна и/или важной травме.**

### Правила техники безопасности:

- Перед использованием бассейна, пожалуйста, внимательно прочитайте все руководство и при необходимости обращайтесь за разъяснениями к производителю или специалисту. Соблюдайте рекомендации, которые служат для обеспечения безопасности вас самих и других пользователей бассейна. Пожалуйста, храните данное руководство в безопасном месте для дальнейшего использования.
- Предварительное предупреждение: Ниже приведено описание (без претензий на полноту) типичных рисков, связанных с использованием бассейна. Однако невозможно перечислить все риски для каждого конкретного случая. Поэтому главный совет: Во время отдыха в бассейне и рядом с ним руководствуйтесь здравым смыслом.

### Безопасность людей, не умеющих плавать:

- Всегда убедитесь, что люди, не умеющие плавать, и неопытные пловцы — особенно маленькие дети — находятся под присмотром лиц, которые могут помочь утопающему и позвать на помощь.
- Во избежание недоразумений: Определите конкретного человека, который будет присматривать за купающимися и сможет оказать помощь в случае необходимости.
- Людям, не умеющим плавать, и неопытным пловцам следует использовать индивидуальные плавательные средства.
- Уберите из бассейна и вблизи него все игрушки, если бассейн не используется или не находится под присмотром, чтобы они не привлекали внимание детей.

## Безопасный доступ к бассейну:

- Если нет возможности поднять или опустить ваше устройство для входа в бассейн (лестницу) и таким образом избежать риска случайного падения детей в бассейн и несчастного случая, рекомендуется использовать устройства безопасности для предотвращения несанкционированного доступа к бассейну.

## Устройства безопасности:

- Устройства безопасности могут исключить случайное попадание детей в бассейн и тем самым предотвратить риск несчастного случая. В общем случае эти устройства также препятствуют несанкционированному доступу к бассейну. Поэтому настоятельно рекомендуется использовать устройства безопасности для вашего бассейна. В зависимости от конкретных условий это может быть, например, ограждение, покрытие со специальной защитой от ранения, павильон или система сигнализации.
- Кроме того, рекомендуется защитить окна и двери вашего дома, включая доступ на ваш участок, от проникновения посторонних людей, и таким образом предотвратить несанкционированное использование бассейна.
- Имейте, пожалуйста, в виду: Защитные средства могут сделать отдых в бассейне безопасным, но никогда не заменят постоянный присмотр взрослого за детьми, который может оказать помощь в случае необходимости.

## Средства спасения:

- Рекомендуется иметь вблизи бассейна средства спасения (например, спасательный круг).
- Убедитесь, что вблизи бассейна находится действующий телефон и справочник телефонов первой необходимости для быстрого вызова помощи, если она понадобится.

## Безопасное использование бассейна:

- Побуждайте всех пользователей бассейна и главным образом детей, чтобы они научились плавать.
- Ознакомьтесь с правилами оказания первой помощи (сердечно-легочная реанимация) и регулярно обновляйте свои знания. При несчастном случае такое знание может стать вопросом жизни и смерти.
- Перед использованием бассейна объясните всем отдыхающим и особенно детям, что следует делать при несчастном случае.
- Ни в коем случае не прыгайте в бассейн с малым количеством воды. Это может привести к важной травме или смерти.
- Не пользуйтесь бассейном, находясь под воздействием алкоголя или лекарственных препаратов, которые могут повлиять на вашу способность безопасного пользования.
- Если бассейн оснащен покрытием: Перед использованием бассейна убедитесь, что покрытие полностью поднято или удалено с поверхности воды.

- Для защиты купающихся от болезней, передающихся через воду, необходимо следить за чистотой воды и поддерживать бассейн в надлежащем санитарно-гигиеническом состоянии — см. указания и информацию о подготовке воды в руководстве по эксплуатации.
- Храните химикаты и реагенты для обработки воды (например, реагенты для очистки воды, чистящие или дезинфицирующие средства) в недоступном для детей месте.
- Переносная лестница должна устанавливаться на горизонтальной поверхности.
- Предохраняйте купающихся от болезней, вызываемых загрязненной водой. Поддерживайте воду в бассейне в надлежащем санитарно-гигиеническом состоянии и соблюдайте правила личной гигиены.

В радиусе 2 м от входа в бассейн поместите предупреждающую самоклеящуюся. Необходимо иметь в виду, что глубина бассейна не достаточна для безопасных прыжков в воду — риск получения травмы.



## Приблизительные размеры бассейна и объем воды в нем

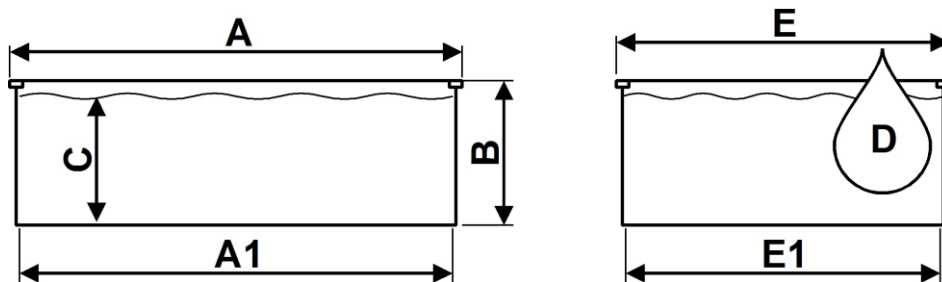

Тип бассейна	A1 [см]	A [см]	B [см]	C [см]	D [м³]	E1 [см]	E [см]
Ø 3,6 x 1,2 / 1,5 м	Ø 360	Ø 364	120 / 150	105 / 135	10,7 / 13,7	-	-
Ø 4,0 x 1,2 / 1,5 м	Ø 400	Ø 404	120 / 150	105 / 135	13,2 / 17,0	-	-
Ø 4,6 x 1,2 / 1,5 м	Ø 460	Ø 464	120 / 150	105 / 135	17,5 / 22,5	-	-
Ø 5,0 x 1,2 / 1,5 м	Ø 500	Ø 504	120 / 150	105 / 135	20,6 / 26,5	-	-
Ø 6,0 x 1,2 / 1,5 м	Ø 600	Ø 604	120 / 150	105 / 135	29,7 / 38,2	-	-
3,2 x 5,25 x 1,2 / 1,5 м	525	529	120 / 150	105 / 135	15,5 / 20,0	320	324
3,2 x 6,0 x 1,2 / 1,5 м	600	604	120 / 150	105 / 135	18,0 / 23,0	320	324
3,5 x 7,0 x 1,2 / 1,5 м	700	704	120 / 150	105 / 135	23,0 / 30,0	350	354
4,16 x 8,0 x 1,2 / 1,5 м	800	804	120 / 150	105 / 135	31,0 / 40,0	416	420
4,16 x 10,0 x 1,2 / 1,5 м	1000	1004	120 / 150	105 / 135	40,0 / 51,5	416	420
6,0 x 12,0 x 1,2 / 1,5 м	1200	1204	120 / 150	105 / 135	67,5 / 87,0	600	604

Класс герметичности бассейна: W<sub>2</sub>

Желаем вам много радости с вашим бассейном!

# Mountfield