

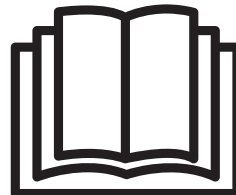

**GUIDE DE L'UTILISATEUR  
OWNER'S MANUAL  
MANUAL DEL USUARIO  
MANUAL DO UTILIZADOR  
ANWENDER - HANDBUCH  
GEBRUIKERSHANDBOEK  
MANUALE PER L'USO  
РУКОВОДСТВО ПОЛЬЗОВАТЕЛЯ**

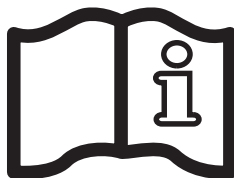

**ROBOT ÉLECTRIQUE**  
GUIDE DE L'UTILISATEUR



**Série RC34**

**INSTRUCTIONS DE SÉCURITÉ IMPORTANTES**  
**CONSERVER CES INSTRUCTIONS**

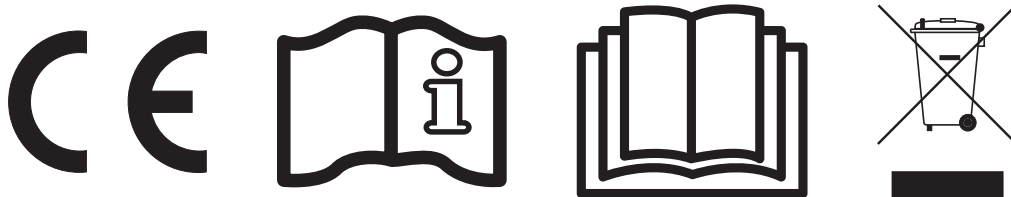

## GUIDE DE L'UTILISATEUR

Nous vous remercions vivement pour l'achat de ce robot nettoyeur de piscine, piloté par microprocesseur. Ce manuel contient des informations importantes relatives au fonctionnement et à l'entretien de votre robot électrique. Le conserver pour vous y reportez ultérieurement. Pour toute assistance technique, appelez Hayward au +33 474 465 962.

**POUR ENREGISTRER VOTRE PRODUIT SUR NOTRE BASE DE DONNÉES, ALLEZ SUR :  
[www.hayward.fr](http://www.hayward.fr) (section Services)**



### Pour votre information

Enregistrer les informations suivantes pour référence ultérieure, le cas échéant :

- 1) Date d'Achat \_\_\_\_\_
- 2) Nom Complet \_\_\_\_\_
- 3) Adresse \_\_\_\_\_
- 4) Code postal \_\_\_\_\_
- 5) Adresse Email \_\_\_\_\_
- 6) Numéro appareil \_\_\_\_\_ Numéro de Série \_\_\_\_\_
- 7) Distributeur \_\_\_\_\_
- 8) Adresse \_\_\_\_\_
- 9) Code postal \_\_\_\_\_ Pays \_\_\_\_\_

### Note



N'employer le robot électrique Hayward qu'une fois la remise en service de la piscine après hivernage effectuée. Si votre piscine est encombrée d'un nombre inhabituel de débris, reportez-vous aux étapes d'entretien pour remettre la piscine en état de "pré-installation".

Il est impératif de toujours respecter les consignes de sécurité de base. Le non-respect de ces instructions peut être à l'origine de blessures graves, voire d'un décès.

 Symbole d'alerte de sécurité. Lorsque vous rencontrez ce symbole sur votre appareil ou dans le manuel, reportez-vous à la signification ci-dessous pour éviter toute blessure corporelle potentielle.

 **AVERTISSEMENT** signale des risques qui **pourraient** entraîner des blessures corporelles graves, la mort ou des dommages matériels importants, et qui, s'ils sont ignorés, présenteraient un danger potentiel.

 **ATTENTION** signale des risques qui **peuvent** causer des blessures corporelles mineures ou bénignes et/ou des dommages matériels et qui, s'ils sont ignorés, présenteraient un danger potentiel. Ce signal peut également avertir les utilisateurs d'événements imprévisibles et dangereux.

L'étiquette **NOTE** indique des instructions spéciales importantes n'impliquant pas de risque.



 **AVERTISSEMENT** - Lire attentivement les instructions de ce manuel et celles figurant sur l'appareil. Le non respect des consignes pourrait être à l'origine de blessures graves ou la mort.

 **AVERTISSEMENT** – Ce document doit être remis à tout utilisateur de piscine qui le conservera en lieu sûr.

 **AVERTISSEMENT** – L'utilisation, le nettoyage ou la maintenance de l'appareil par des enfants d'au moins huit ans ou par des personnes aux aptitudes physiques, sensorielles ou mentales réduites ou un manque d'expérience ou de savoir-faire, devra se faire uniquement après avoir reçu des instructions appropriées et sous la supervision adéquate d'un adulte responsable afin d'assurer une manipulation en toute sécurité et d'éviter tout risque de danger. Cet appareil doit rester hors de portée des enfants.

 **AVERTISSEMENT** – Afin de réduire le risque d'accident, ne pas laisser les enfants utiliser le robot ou jouer avec. Les enfants doivent être surveillés en permanence.

 **AVERTISSEMENT** – HAYWARD n'applique sa garantie de qualité, de fonctionnement et de sécurité à ses produits que si ceux-ci sont constitués de composants d'origine Hayward. L'utilisation de composants qui ne sont pas d'origine Hayward annule toute garantie.

 **ATTENTION** – Inspectez régulièrement le robot, son câble ou ses tuyaux ; n'utilisez l'appareil que s'il est en parfait état, et ne présente aucune détérioration susceptible d'endommager la piscine.

 **AVERTISSEMENT** – Ne pas utiliser le robot lorsque des personnes sont présentes dans la piscine.





 **AVERTISSEMENT** – Avant d'installer ce produit, lire attentivement les avertissements et les instructions. Le non respect des avertissements et des instructions de ce manuel pourrait entraîner des dommages matériels ou corporels graves, voire un danger de mort.

 **ATTENTION** – Le revêtement de la piscine peut se détériorer, se décolorer ou se fragiliser avec le temps, ou encore sous l'action d'un déséquilibre chimique de l'eau, d'une installation incorrecte ou d'autres facteurs. Par la présente, le client dégage le fabricant de toutes réclamations résultant de dommages occasionnés au revêtement en vinyle ou en ciment de la piscine, à la suite de l'utilisation et/ou du fonctionnement du nettoyeur. Le Fabricant ne pourra en aucun cas être tenu pour responsable des pertes ou dommages, direct(e)s, indirect(e)s ou accessoires, résultant de l'utilisation ou de l'incapacité à utiliser le robot dans la piscine du Client.







**AVERTISSEMENT : Risque électrique. Le non-respect de ces instructions peut entraîner de graves blessures voire la mort. L'APPAREIL EST DESTINÉ À UNE UTILISATION EN PISCINE RÉSIDENTIELLE.**

## INFORMATION DU CONSOMMATEUR ET SÉCURITÉ

 <b>DANGER</b>	<b>Risque de choc électrique ou d'électrocution</b> L'alimentation électrique de ce produit doit respecter la réglementation locale (voir p.20) et les décrets en vigueur. Une installation électrique incorrecte peut être à l'origine d'accidents graves, de blessures voire entraîner la mort des baigneurs par électrocution, et causer des dommages aux biens.
 <b>AVERTISSEMENT</b>	Ne pas jouer avec le robot ou le câble ou l'appliquer sur le corps pour éviter d'aspirer les cheveux ou des parties du corps. Se prendre dans le câble ou être retenu par lui peut entraîner un risque de noyade pour le baigneur.
 <b>ATTENTION</b>	Avant de mettre l'appareil en marche, bien s'informer de son fonctionnement et des risques couverts par la garantie. Le robot n'a pas été prévu pour le nettoyage automatique des marches ou pour fonctionner sous une couverture ou volet. Il n'est pas conçu pour assurer le nettoyage d'une piscine juste après sa construction.
 <b>AVERTISSEMENT</b>	Ne jamais entrer dans la piscine lorsque le robot est en fonctionnement, ou même simplement immergé dans le bassin.

## UTILISATION DU ROBOT

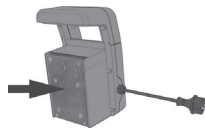
 <b>AVERTISSEMENT</b>	Un relais différentiel de 30 mA doit être installé pour protéger votre prise de tout risque de choc électrique. Le non respect de cette condition risque de créer un danger électrique pour les utilisateurs de la piscine, pouvant être à l'origine de blessures graves, causer la mort, ou entraîner d'autres accidents dus au choc électrique, ou des dommages matériels.
 <b>ATTENTION</b>	<b>NE METTRE EN MARCHÉ</b> le robot qu'une fois immergé dans l'eau. Le fonctionnement du nettoyeur hors de l'eau peut provoquer une détérioration grave de celui-ci, et entraînera une perte du bénéfice de la garantie. Avant de retirer le robot de la piscine, toujours couper son alimentation et le débrancher.
 <b>AVERTISSEMENT</b>	Prévoir une distance de sécurité entre l'alimentation et la piscine, telles que l'exigent les règles d'installation en vigueur (3,5 m minimum).
 <b>AVERTISSEMENT</b>	Ne jamais utiliser de rallonge pour le branchement sur l'alimentation secteur.
 <b>ATTENTION</b>	La surface du dissipateur thermique de l'alimentation risque d'être chaude. 

**Le boîtier d'alimentation électrique doit toujours être placé dans un emplacement ombragé.**

Ce dispositif est muni d'un système de coupure automatique pour éviter toute surchauffe en cas de fonctionnement en plein soleil.

**Attention : Utiliser exclusivement le boîtier d'alimentation et commande fourni et prévu à cet effet.**

## INSTRUCTIONS DE SÉCURITÉ IMPORTANTES

Ce robot électrique pour piscine a été fabriqué avec le plus grand soin pour répondre aux exigences de sécurité. En matière de sécurité de fonctionnement, veuillez observer les réglementations établies :

### CONSERVER CES INSTRUCTIONS

1. **⚠ AVERTISSEMENT - POUR RÉDUIRE LE RISQUE DE BLESSURE, NE PAS PERMETTRE AUX ENFANTS D'UTILISER CE PRODUIT SANS SURVEILLANCE.**
2. NE PAS ENTRER DANS LA PISCINE TANT QUE LE ROBOT S'Y TROUVE.  
NE JAMAIS ENTRER DANS LA PISCINE LORSQUE LE ROBOT EST EN FONCTIONNEMENT.
3. TOUJOURS IMMERGER LE ROBOT DANS L'EAU AVANT DE LE RACCORDER À LA PRISE ÉLECTRIQUE.
4. ASSUREZ-VOUS QUE L'APPAREIL EST BRANCHE À UNE PRISE 230 V~ RELIÉE A UN DISPOSITIF DE PROTECTION CONTRE LES COURTS-CIRCUITS. PRÉVOIR UN DISPOSITIF DE PROTECTION DIFFÉRENTIEL 30 mA, DESTINÉ À PROTÉGER LES PERSONNES CONTRE LES CHOCS ÉLECTRIQUES PROVOQUÉS PAR UNE ÉVENTUELLE RUPTURE DE L'ISOLATION ÉLECTRIQUE DE L'ÉQUIPEMENT.
5. NE PAS UTILISER DE CORDON PROLONGATEUR. AFIN D'ÉVITER TOUT RISQUE ET/OU D'ENDOMMAGER VOTRE ROBOT.
6. NE PAS TOUCHER AU ROBOT UNE FOIS BRANCHE.
7. NE JAMAIS PLONGER LA PRISE DANS LA PISCINE.
8. NE PAS FAIRE FONCTIONNER LE ROBOT HORS DE L'EAU, CELA ENDOMMAGERAIT LE JOINT DU MOTEUR ET ANNULERAIT LA GARANTIE.
9. NE PAS SORTIR LE ROBOT EN LE TIRANT CONTRE LA PAROI, CELA POURRAIT ENDOMMAGER L'APPAREIL ET/OU LA PAROI DE LA PISCINE.
10. **NE PAS ENTERRER LE CORDON. NE PAS UTILISER LE ROBOT SI LE CORDON EST ENDOMMAGÉ. REMPLACER LES CORDONS ENDOMMAGÉS SANS DÉLAI.**
11. **SI LE CORDON D'ALIMENTATION EST ENDOMMAGÉ, IL DOIT ÊTRE REMPLACÉ PAR LE FABRICANT, SON SERVICE APRÈS VENTE OU DES PERSONNES DE QUALIFICATION SIMILAIRE, AFIN D'ÉVITER TOUT DANGER.**
12. Pour prolonger la durée de service du robot, il convient de le sortir complètement de la piscine lorsqu'il n'est pas en fonctionnement et de le ranger dans un lieu à l'abri du soleil.
13. Utiliser le produit à une altitude inférieure à 2000 m.
14. Le liquide peut être pollué en cas de fuite de lubrifiants.

Bien que le robot ait été étudié pour fonctionner avec le maximum de sécurité, nous vous recommandons de manipuler l'appareil avec le plus grand soin et de vérifier fréquemment l'état du cordon, comme pour tout autre appareil électrique. Après utilisation, sortez l'appareil de l'eau et rincez-le à l'eau claire. Le cas échéant, détortillez le cordon. Le robot et son cordon d'alimentation doivent être rangés dans un lieu ombragé.



**⚠ AVERTISSEMENT - LIRE ATTENTIVEMENT LES  
CONSIGNES SUIVANTES, QUI SONT IMPORTANTES  
AVANT LA MISE EN MARCHE DE L'APPAREIL!**

Cher Propriétaire de robot électrique Hayward :

Merci d'avoir choisi Hayward. Afin de bénéficier d'une performance optimale de votre appareil, lire attentivement les instructions suivantes :

1. Le boîtier d'alimentation est approprié à une utilisation extérieure. Il doit toujours être conservé à l'abri de la lumière directe du soleil, et dans un endroit ombragé. Il ne doit en aucun cas être exposé à une température ambiante supérieure à 40°C.
2. Les panneaux filtrants doivent être nettoyés minutieusement après chaque utilisation ou aussi souvent que nécessaire pour garantir la performance optimale du robot électrique. (Se reporter au chapitre Entretien pour consulter les instructions de nettoyage du filtre).
3. Avant toute utilisation du robot électrique, et plus spécialement lors du déshivernage, retirer les débris les plus gros, tels que les jouets ou les grandes feuilles d'arbres, ou tout autre débris, qui limiteraient les performances de l'appareil. La fréquence de nettoyage du filtre dépend des impuretés contenues dans l'eau.
4. Lors de la première utilisation, laisser fonctionner le nettoyeur pendant un cycle complet (3 heures) pour assurer la propreté de votre piscine ; cela vous permettra également d'avoir un aperçu des possibilités de l'appareil. Pour les nettoyages suivants, vous pourrez utiliser le cycle de nettoyage rapide Quick Clean - 90 minutes (si votre robot est équipé de ce système).
5. Pendant le Cycle de Nettoyage Rapide Quick Clean, il est possible que le nettoyeur bute parfois contre la paroi verticale, mais sans nécessairement l'escalader. Cette étape fait partie intégrante du cycle programmé.
6. Le robot électrique peut s'arrêter en plein milieu de la piscine et faire marche arrière au cours du cycle de nettoyage. Cette étape fait partie intégrante du cycle programmé.
7. **NE PAS FAIRE** démarrer le robot électrique hors de l'eau. L'appareil s'arrête automatiquement, mais il est préférable de débrancher le cordon d'alimentation à la fin du cycle de nettoyage.
8. Assurez-vous que l'appareil est branché sur une prise 230 V $\sim$  (+/-6%) située à proximité et protégée contre les courts-circuits. Prévoir un dispositif de protection différentiel 30 mA, destiné à protéger les personnes contre les chocs électriques provoqués par une éventuelle rupture de l'isolation électrique de l'équipement.
9. Placer l'alimentation du robot à une distance minimale de 3,5 mètres de la margelle de la piscine. La longueur du câble standard du robot est de 18,3 mètres.
10. Selon la taille et la forme de votre piscine, il est possible que l'intégralité de la longueur du câble ne soit pas nécessaire. La longueur disponible du câble doit permettre au robot de couvrir la distance entre l'alimentation électrique et le point le plus éloigné de la piscine, plus la profondeur du bassin à l'endroit le plus profond. Pour éviter tout risque d'emmêlement, le câble inutilisé sera rebobiné et placé à proximité de la prise d'alimentation.

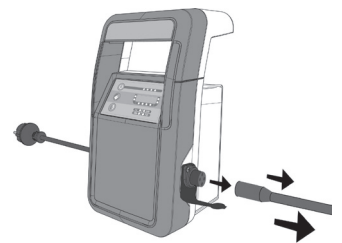



## INSTRUCTIONS GÉNÉRALES DE FONCTIONNEMENT

Prenez quelques instants pour vous familiariser avec le fonctionnement du robot.

Placer le carton horizontalement, comme illustré ci-contre, et sortir le nettoyeur comme indiqué sur le dessin. Modèles avec chariot de transport : le robot et le Boîtier d'alimentation électrique doivent être installés sur le chariot.

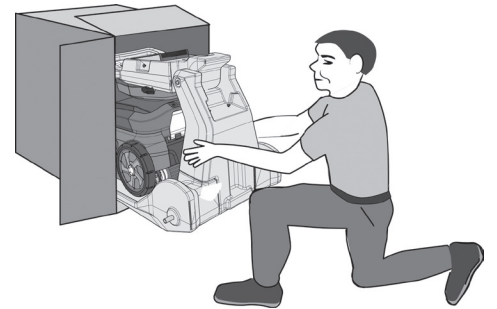

### Chariot de transport

1.

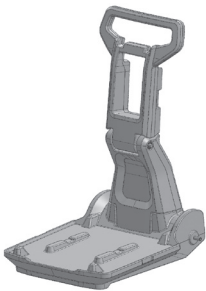

2.

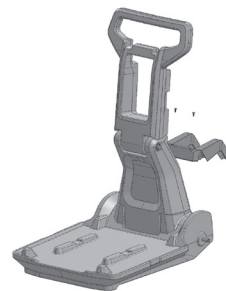

Insérer le Crochet inférieur à l'aide de 2 vis autotaraudeuses

3.

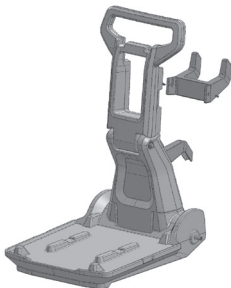

Insérer le crochet supérieur à l'aide de 2 vis autotaraudeuses

4.



Retirer les chapeaux en plastique des essieux. Placer le chariot sur le côté, faire glisser une roue sur l'essieu. Tapoter doucement sur le chapeau pour le remettre en place sur l'essieu, à l'aide d'un petit maillet. Retourner le chariot et installer la roue et le chapeau restants.

5.



Installer le robot & le boîtier d'alimentation



1. Sélectionner la prise secteur 230 V ~ la plus proche protégée contre les courts-circuits électriques. Prévoir un dispositif de protection différentiel 30 mA, destiné à protéger les personnes contre les chocs électriques provoqués par une éventuelle rupture de l'isolation électrique de l'équipement.

**A CE MOMENT PRÉCIS, L'APPAREIL NE DOIT PAS ENCORE ÊTRE BRANCHE SUR LA PRISE.**

2. Placer l'alimentation du robot à une distance minimale de 3,5 mètres de la margelle de la piscine. La longueur du câble standard du robot est de 18,3 mètres.

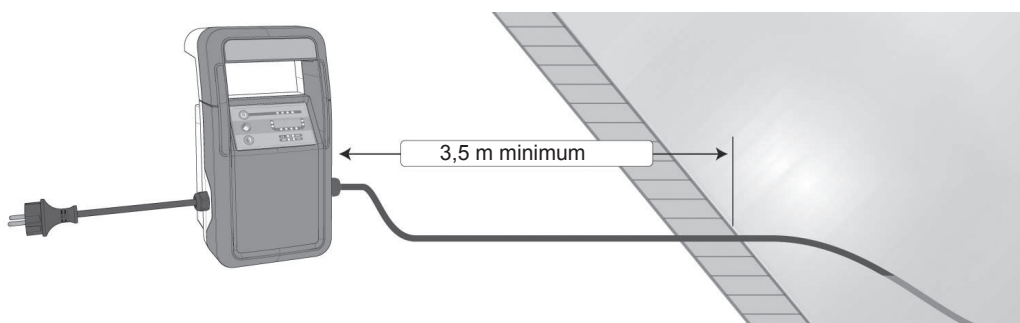

3. Déplier le câble le long du bord de la piscine et défaire les nœuds éventuels, puis mesurer la longueur de câble nécessaire pour couvrir l'ensemble de la piscine.
4. Raccorder le câble flottant à l'alimentation.  
N'utiliser qu'un Boîtier d'Alimentation Électrique fabriqué par Hayward.

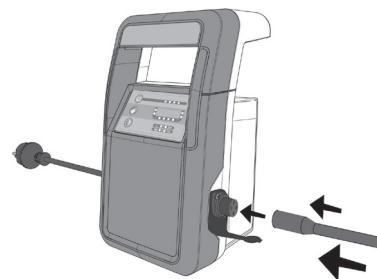

5. Placer le robot dans la piscine. Il s'enfoncera lentement dans le bassin au fur et à mesure que l'air contenu sera expulsé.

**⚠ Note :** Pour éviter tout risque de blessure et toute détérioration du robot lors de la séquence de mise en service, l'appareil est doté d'un détecteur "hors d'eau". Si le robot détecte qu'il se trouve hors de la piscine, il s'arrêtera automatiquement. Pour redémarrer un cycle de nettoyage, COUPER l'alimentation pendant 10 secondes et redémarrer.

6. Brancher le cordon sur la prise protégée du dispositif de protection différentiel.

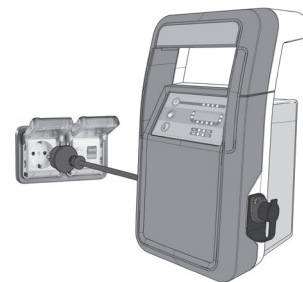

7. Les témoins de marche doivent clignoter lentement. Ceci signifie que l'alimentation électrique est en mode veille.

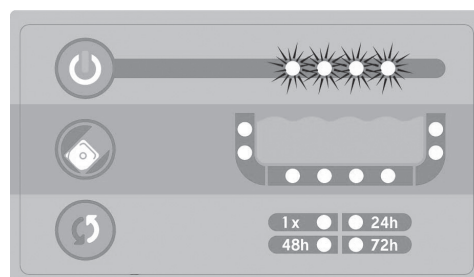

Hayward n'applique sa garantie de qualité, de fonctionnement et de sécurité à ses produits que si ceux-ci sont constitués de composants d'origine Hayward. L'utilisation de composants qui ne sont pas d'origine Hayward annule toute garantie.

8. Pour mettre en marche l'alimentation électrique, appuyer sur le bouton de mise en marche. Lorsque les témoins clignotent rapidement, choisissez le mode de cycle de nettoyage et le programme de nettoyage que vous souhaitez.

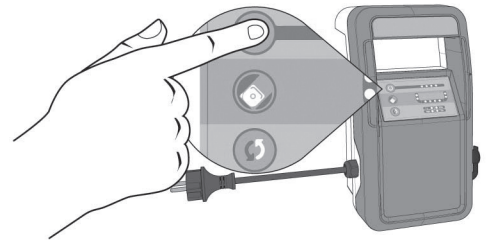

a. Appuyez sur la touche cycle pour choisir le cycle de nettoyage (Quick Clean (nettoyage rapide) ou Full Cycle (nettoyage complet))

- i. La durée du cycle Quick Clean est de 1,5 heure
- ii. La durée du cycle Full Cycle est de 3,0 heures

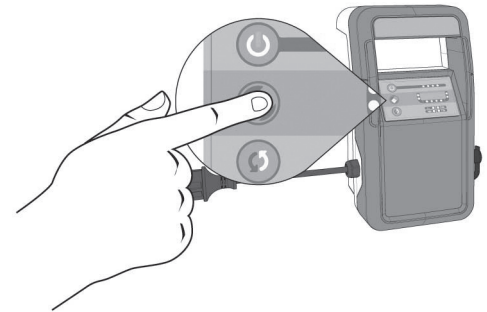

b. Appuyez sur la touche programme pour choisir le mode de programme souhaité

- i. 1X = Cycle de Nettoyage Unique. Ce cycle de nettoyage n'est effectué qu'une seule fois.
- ii. 24 h = Nettoyage Quotidien. Le robot se met en marche toutes les 24 heures pour effectuer le cycle choisi. La limite est de 7 cycles de nettoyage consécutifs dans ce mode.
- iii. 48 h = Nettoyage tous les 2 jours Le robot se met en marche toutes les 48 heures pour effectuer le cycle de nettoyage choisi. La limite est de 4 cycles consécutifs dans ce mode.
- iv. 72 h = Nettoyage tous les 3 jours. Le robot se met en marche toutes les 72 heures pour effectuer le cycle de nettoyage choisi
- v. NOTE : Cette programmation doit être sélectionnée ou réinitialisée **toutes les semaines** pour éviter d'endommager le nettoyeur s'il est laissé sans surveillance.

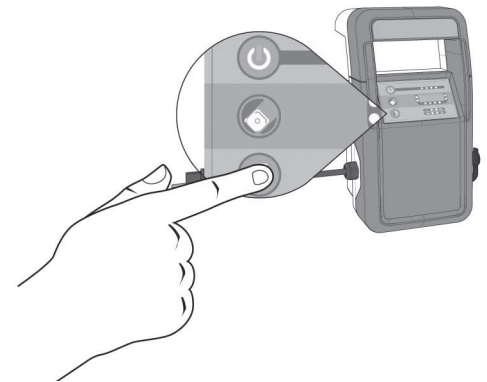

9. Le robot lancera automatiquement le cycle de nettoyage choisi si aucune touche du boîtier n'a été enfoncée pendant 10 secondes. Les témoins de marche, les témoins des modes de cycles de nettoyage et le témoin de programmation de nettoyage choisis s'allument en continu pendant l'exécution du cycle de nettoyage.

Remarque : Un cycle et un programme de nettoyage peuvent être stoppés en appuyant sur la touche marche/arrêt.

10. Lorsque le robot a terminé son cycle de nettoyage, l'alimentation passe à l'un des modes suivants :

a. Entrée en mode veille. Si aucun autre cycle n'est programmé

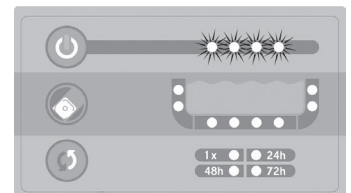

b. Entrée en mode attente programmation. Ceci signifie que le boîtier se trouve entre 2 cycles de nettoyage programmé. Les témoins de marche, les témoins de cycle de nettoyage sélectionné et de programme de nettoyage choisi clignotent lentement. Le robot se mettra en marche automatiquement et commencera le cycle de nettoyage conformément au programme sélectionné.

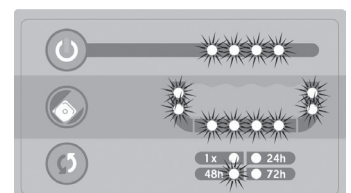

11. Débrancher l'appareil avant de le sortir de la piscine.

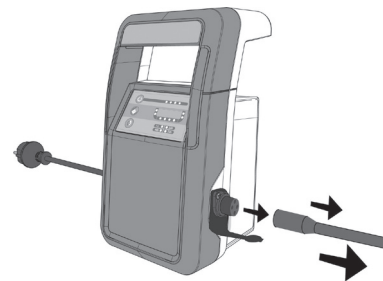

### Indication de coupure d'alimentation

En cas de coupure d'alimentation pendant un cycle de nettoyage ou entre des cycles programmés, le boîtier d'alimentation lancera un nouveau cycle au moment de la reprise de l'alimentation.

Remarque : Aucun cycle ne commence s'il reste moins d'un cycle de nettoyage complet dans le programme choisi.

**⚠ MISE EN GARDE** : L'indication de coupure d'alimentation ne peut pas faire la distinction entre un problème d'alimentation secteur et le fait que l'appareil n'est pas branché. Le robot pourra lancer automatiquement un cycle de nettoyage lorsque le cordon sera rebranché.

Si le cordon d'alimentation est endommagé, il doit être remplacé par le fabricant, son service après vente ou des personnes de qualification similaire, afin d'éviter tout danger.

Tous les raccordements électriques doivent être effectués par un électricien professionnel agréé qualifié et selon les normes en vigueur dans le pays d'installation (voir p. 20).

## CAPTEUR "HORS D'EAU"

Pour protéger le robot d'une détérioration éventuelle, celui-ci est doté d'un capteur qui détecte s'il est mis en marche hors de l'eau, ou s'il sort de la piscine pendant le nettoyage.

### Mise en Marche hors de l'eau

Robot hors de l'eau au moment de la mise en marche signifie que l'appareil a été mis en marche avant d'être placé dans la piscine. Si le robot détecte qu'il se trouve hors de la piscine, il s'arrêtera automatiquement. Pour réinitialiser le cycle, COUPER l'alimentation pendant 10 secondes et redémarrer.

### Fonctionnement hors de l'eau

Le fonctionnement hors de l'eau fait référence aux moments où le robot a quitté ou a été retiré de la piscine pendant son cycle normal de nettoyage. Si le robot détecte qu'il ne se trouve plus dans l'eau, il essaiera de retourner dans l'eau en faisant marche arrière. Si le robot ne retourne pas dans l'eau dans les quatre-vingt-dix (90) secondes, il s'arrêtera automatiquement. Pour réinitialiser le cycle, COUPER l'alimentation pendant 10 secondes et redémarrer.

**⚠ MISE EN GARDE** : Faites attention en retirant le robot de la piscine. L'appareil est lourd et vous risqueriez de perdre l'équilibre et de tomber à l'eau. Pour éviter toute chute dans la piscine, enrouler doucement le câble sur votre main à partir de l'extrémité la moins profonde de la piscine et en tirant doucement sur le câble jusqu'à ce que le robot atteigne la surface. Puis, le prendre avec la poignée, JAMAIS par le câble.

### NE PAS ENTRER DANS LA PISCINE TANT QUE LE ROBOT FONCTIONNE.

La plage de température optimale de fonctionnement du robot électrique dans l'eau est comprise entre 10 °C et 35 °C.

Retirer l'appareil de la piscine, vider le bloc filtrant et nettoyer les filtres après chaque utilisation. Laisser le robot électrique en permanence dans l'eau entraînera un entretien supplémentaire. (Se reporter au chapitre Entretien pour consulter les instructions de nettoyage).

**Le Boîtier d'Alimentation Électrique doit être rangé à l'abri de la lumière directe du soleil. Le robot et son cordon d'alimentation doivent être rangés dans un lieu ombragé.**

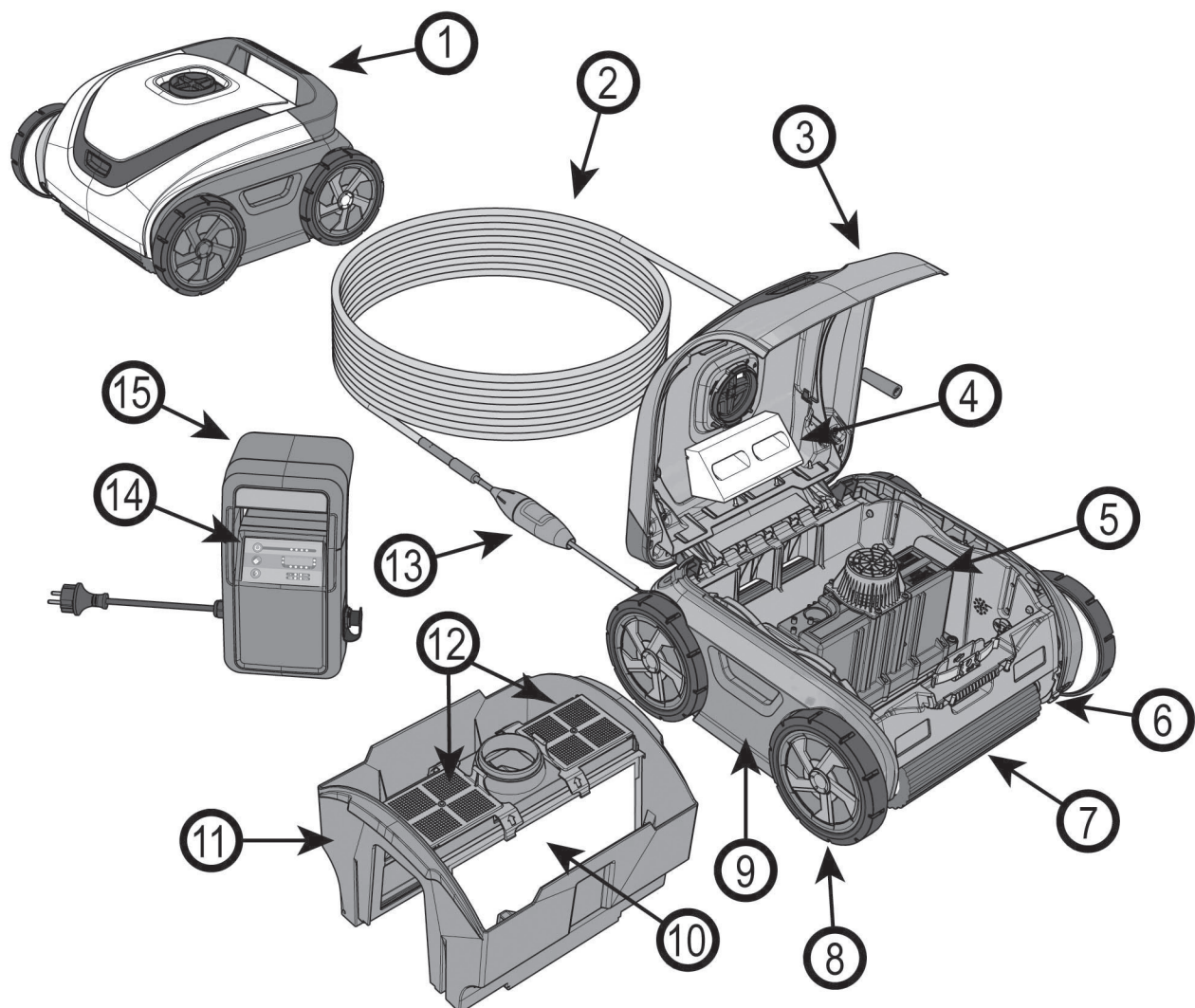

1	Poignée	9	Panneau latéral
2	Câble flottant	10	Élément filtrant
3	Couvercle	11	Bloc filtrant
4	Flotteur	12	Porte de filtre
5	Moteur étanche	13	Raccord tournant
6	Entraînement	14	Interrupteur général
7	Brosse et tube circulaires	15	Alimentation
8	Roue		

## ENTRETIEN

Nettoyer l'élément filtrant après chaque utilisation :

1. Ouvrir le robot en pressant le bouton et en soulevant le couvercle supérieur.
2. Enlever le bloc filtrant en le soulevant avec une main de chaque côté.

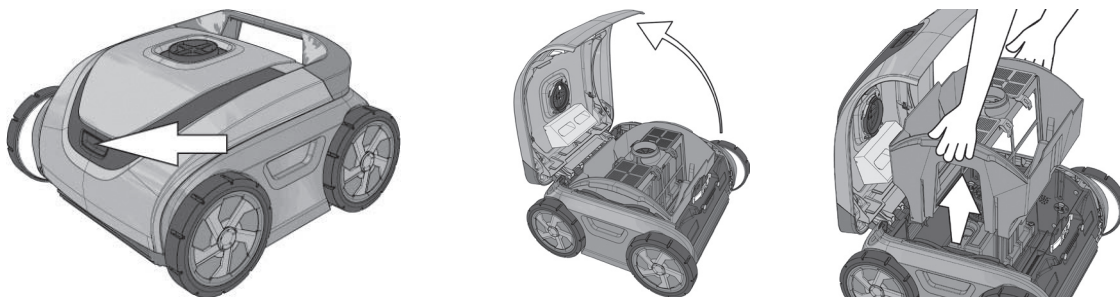

3. Renverser le bloc filtrant pour retirer les débris et rincer avec un tuyau d'arrosage pour éliminer les petites particules.

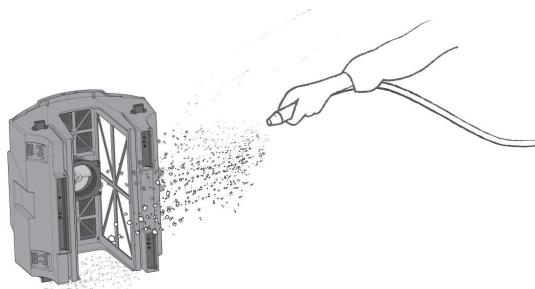

4. Il n'est pas nécessaire de retirer les panneaux filtrants pour les opérations de nettoyage.
5. Pour un nettoyage complet des panneaux filtrants :
  - a. Déverrouiller et soulever les deux loquets sur les portes du bloc

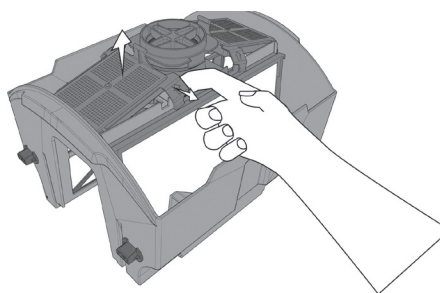

- b. Retirer les cartouches filtrantes. A l'aide d'un tuyau d'arrosage, laver les panneaux filtrants pour retirer les débris. Tenir les éléments du filtre de la façon indiquée afin de faciliter la chute des débris. Votre filtre sera d'autant plus propre que les fréquences de nettoyage seront rapprochées.

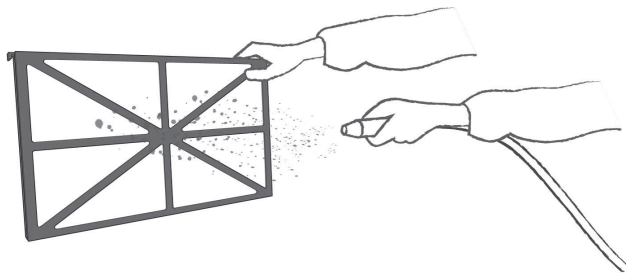
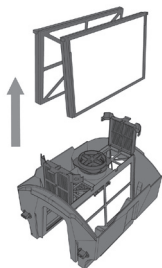



- c. Si les panneaux filtrants sont bouchés par de l'huile, vous pouvez utiliser un nettoyant spéciale cartouches que vous trouverez chez votre revendeur Hayward.
- d. Laver l'ensemble de bloc filtrant.
- e. Replacer les panneaux filtrants dans le bloc, les renforts du cadre face à face.

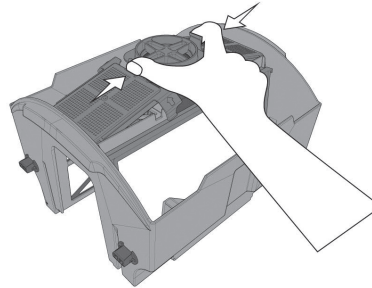
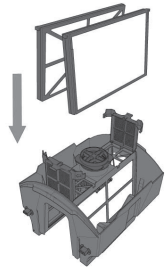

- f. Reverrouiller les portes du bloc.
6. Remettre en place le bloc filtrant dans le nettoyeur en se reportant au schéma ci-dessous.

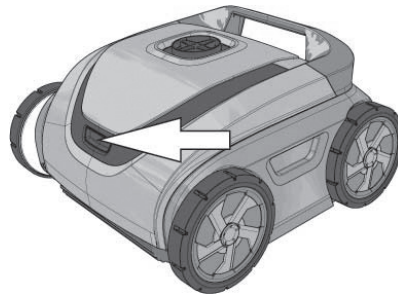
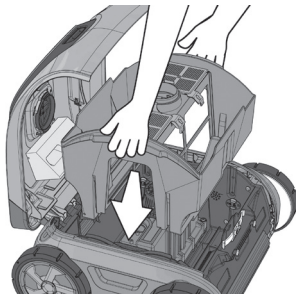

7. Refermer le couvercle et appuyer sur le bouton pour le bloquer.

## Nettoyage périodique des pièces mobiles

**⚠ AVERTISSEMENT :** Débrancher l'appareil de la prise électrique avant de nettoyer les pièces mobiles.

- Vérifier l'état du venturi pour vous assurer qu'aucun débris ou cheveu n'obstrue la turbine.
- La turbine peut être nettoyée au jet avec un tuyau d'arrosage.
- Nettoyer celle-ci au jet d'eau avec un tuyau d'arrosage pour retirer tout le sable ou les débris.
- Retirer les débris accumulés entre l'entraînement et les roues.

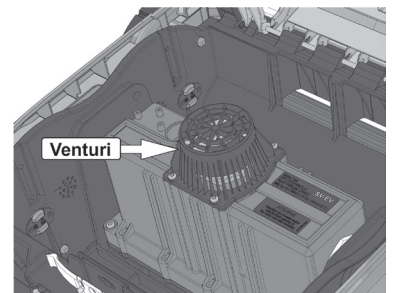

## Stockage

Lorsque l'appareil est hors de l'eau, stocker le robot électrique dans un endroit sec et à l'abri du soleil à des températures comprises entre 4 °C et 46 °C.

## Entretien du câble

Une utilisation continue peut provoquer un enroulement du câble sur lui-même (comme un cordon de téléphone). Pour remédier à ce problème, étaler le cordon au soleil, car la chaleur du soleil réduira l'enroulement du câble.

**IMPORTANT :** Vérifier régulièrement l'état du câble.

Hayward n'applique sa garantie de qualité, de fonctionnement et de sécurité à ses produits que si ceux-ci sont constitués de composants d'origine Hayward. L'utilisation de composants qui ne sont pas d'origine Hayward annule toute garantie.

## CONSEILS IMPORTANTS

- Ne pas laisser tomber ou jeter le robot dans la piscine. Placer le robot à distance de la paroi de la piscine en le déposant dans l'eau, sans l'y jeter.
- Nettoyer les panneaux filtrants après chaque utilisation afin d'optimiser les performances de l'appareil.
- Remplacer les brosses et les rouleaux mousse usagés.
- Avant d'utiliser le robot, s'assurer de la dissolution complète des produits chimiques, afin d'éviter le colmatage des panneaux filtrants.
- Un nettoyage (détartrage) plus fréquent du filtre est recommandé pour les piscines ayant une eau calcaire.
- Conserver l'emballage d'origine du robot en vue d'un stockage prolongé, ou d'un retour de l'appareil aux fins d'entretien ou de dépannage.
- Les pièces du moteur étanche et de l'alimentation ne doivent pas être réparées par l'utilisateur. Toute intervention sur celles-ci **ANNULERA automatiquement la garantie.**
- Avant de mettre en marche l'appareil, retirer les thermomètres, jouets, et autres objets présents dans la piscine, qui pourraient bloquer le robot ou l'endommager, ainsi que votre piscine.
- Le bloc filtrant est conçu pour être nettoyé avec les filtres installés pour un nettoyage normal. Ne retirer les filtres que pour un nettoyage en profondeur de l'élément filtrant.
- Pendant le cycle de fonctionnement normal du robot, le côté de l'appareil où se trouve la poignée se soulèvera par rapport au fond de la piscine pour permettre à l'appareil d'éviter les obstacles, tels que bondes de fond surélevées et marches d'escaliers.
- Dans les zones ayant beaucoup de sable (bord de mer), il peut être nécessaire de rincer à l'eau les volets (au niveau de l'orifice d'aspiration) et le bouton du couvercle du robot, afin de permettre un bon fonctionnement.

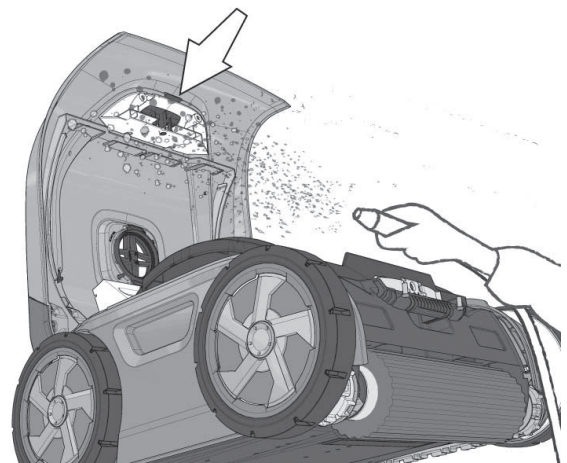
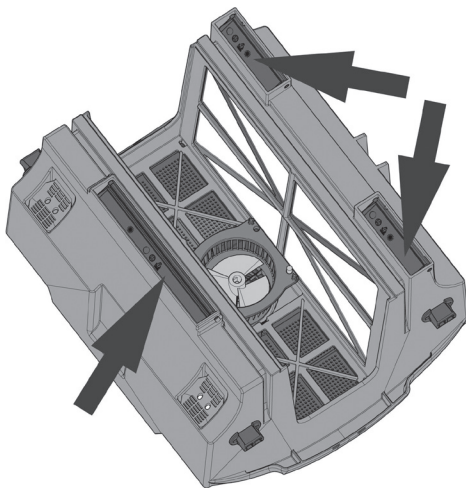



## PANNE - ALIMENTATION

**⚠ AVERTISSEMENT** : Ne pas essayer de réparer le boîtier d'alimentation. Ce problème doit être confié au service après-vente.

Symptôme	Solutions possibles
Absence de courant, les témoins de marche ne s'allument pas	Vérifier que l'appareil est branché sur la prise du dispositif de protection différentiel. Réinitialiser celui-ci, le cas échéant. Remarque : Un déclenchement répété du différentiel de protection peut être révélateur d'un dispositif défectueux ou d'une panne d'alimentation non réparable. Dans ce cas, ne plus utiliser le boîtier d'alimentation. Vérifier que le disjoncteur ne s'est pas déclenché ou qu'un fusible n'a pas grillé.
Le robot ne fonctionne pas	1 minute peut être nécessaire entre le début d'un cycle de nettoyage et le déplacement de l'appareil. Vérifier qu'un cycle de nettoyage a bien été initié.
Tous les témoins de marche sont allumés, mais l'appareil ne fonctionne pas	L'appareil a détecté un problème d'alimentation. Le mode de clignotement du témoin indique le type de problème :  *1 flash toutes les 3 secondes : Détection de surintensité : Cette situation peut survenir si des débris bloquent la turbine ou la courroie du robot. Un câble endommagé peut également être la cause potentielle de ce problème. Le remède peut consister à débrancher l'alimentation pendant au moins 1 minute.  *2 flashes toutes les 3 secondes : Détection d'une surchauffe. L'appareil se réinitialise automatiquement et recommence un cycle de nettoyage après refroidissement. Placer le boîtier d'alimentation à la verticale en maintenant le dissipateur thermique à distance d'une surface ou d'un mur. Ranger le Boîtier d'Alimentation Électrique à l'abri de la lumière directe du soleil.  *3 flashes toutes les 3 secondes : Débrancher le boîtier d'alimentation. Attendre 1 minute avant de remettre à zéro le défaut. Vérifier que le cordon du robot n'est pas branché sur le boîtier d'alimentation. Brancher le cordon d'alimentation dans la prise électrique. Régler le boîtier d'alimentation sur le démarrage d'un cycle de nettoyage. Si le problème recommence, il provient de l'alimentation. Sinon, le problème provient du robot ou de son cordon d'alimentation.

## PANNE - ROBOT

- Si le robot n'aspire pas les débris fins ou gros :
  - Il peut être encrassé. Nettoyer le filtre. Pour éliminer un excès de saleté et/ou du sable, employer une solution de nettoyage spéciale pour filtre à cartouche, disponible chez votre revendeur Hayward.
- Le robot fonctionne, puis s'arrête :
  - La turbine peut être encrassée ou encombrée par des débris. Procéder à une inspection et à un nettoyage éventuel de celle-ci si besoin est, en suivant les instructions de la section entretien.
  - Les rouleaux brosses ou les entraînements peuvent être bloqués ; vérifier leur état et nettoyer si nécessaire.
  - Le robot peut fonctionner à la fois en mode programmation et avec le détecteur de parois, selon le cas.

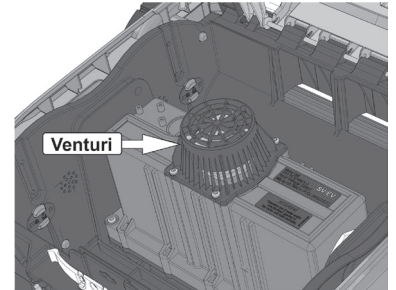

- 3 orifices d'aspiration se trouvent respectivement, sous la cuve du bloc filtrant et près du rouleau ; vérifier leur état et nettoyer si nécessaire.

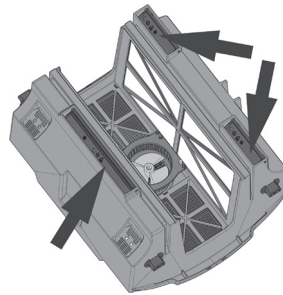

- Le robot peut être bloqué si une bonde de fond est installée dans la piscine. Le robot électrique peut rester sur la bonde quelque temps, mais se dégagera grâce au programme intégré.
- Performances du robot : Le nettoyage effectué par le robot peut être mal apprécié au cours de ses différents cycles. La propreté de la piscine, à la fin d'un cycle complet du nettoyeur, permettra de juger de ses performances.
- Si au cours de son cycle, le robot ne nettoie qu'une partie de la piscine, ou une surface réduite, vérifier le filtre, le nettoyer le cas échéant, et s'assurer que l'appareil n'est pas bloqué sur les bondes de fond, les buses de nettoyage de fond ou par des jouets. L'utilisateur cherchera l'emplacement de départ le plus adéquat pour un nettoyage optimal.
- Si des débris s'échappent du robot au cours du nettoyage, cela peut être le signe d'un encrassement des filtres. Augmenter alors la fréquence de nettoyage de ces derniers. Vérifier qu'aucun débris de grande taille n'obstrue les orifices d'aspiration. Retirer les gros débris de la piscine avant d'utiliser le nettoyeur. Lorsque le sable ou les feuilles bloque(nt) les clapets en position ouverte, les remettre en place après les avoir nettoyés.
- Si le cordon flottant s'est entortillé, en raison du blocage de l'appareil sur de gros obstacles tels que pierres, jouets ou bondes de fond, il peut être lissé en le déployant sur toute sa longueur (si possible) au soleil ; la chaleur du soleil permettra de réduire les nœuds.
- Si la quantité de débris apparaissant à travers les hublots du couvercle est importante, retirer rapidement le robot de l'eau afin d'éviter que des débris ne s'échappent du bloc filtrant et ne soient réintroduits dans la piscine.

## CARACTÉRISTIQUES TECHNIQUES

Poids (sans le câble)	12,13 Kg (26,75 lb)		
Longueur du câble,	18,3 m		
Matières	ABS à haute résistance au choc ; Pièces métalliques en acier inoxydable non ferreux		
Plage de Température de Fonctionnement du robot dans l'eau	10 °C - 35 °C (50 °F - 100 °F)		
Étanchéité	Joint torique & joints d'arbre triples		
Carter moteur	En polypropylène, hermétique, étanche		
Protection contre les surcharges	Contrôle électronique des surcharges avec arrêt automatique		
	IPX8 (3 m)		
	Classe III		
Filtre			
Type	Panneau à élément plissé amovible, réutilisable		
Matériau filtrant	Mélange plissé cellulose/polyester		
Contrôle du programme de nettoyage			
Type	Microprocesseur à logique de contrôle Adaptive Seek Control Logic (ASCL®)		
Cycle de nettoyage	Cycle complet	Cycle Quick Clean (nettoyage rapide)	
	3 heures	1,5 heures	
Système d'entraînement	Entraînement direct avec guides en polyuréthane & paliers en acétal / acier inoxydable		
Alimentation			
Tension primaire d'entrée	230 V ~ +/- 6 % 50 Hz		
Intensité au primaire	0,65 A		
Tension secondaire de sortie	29 V ===		
Intensité de sortie nominale	3,9 A		
Poids	4,42 Kg (9,75 lb)		
Expédition			
	Longueur	Largeur	Hauteur
Dimensions du carton (mm)	620	440	752
Poids d'expédition avec chariot	23,6 Kg (52 lb)		

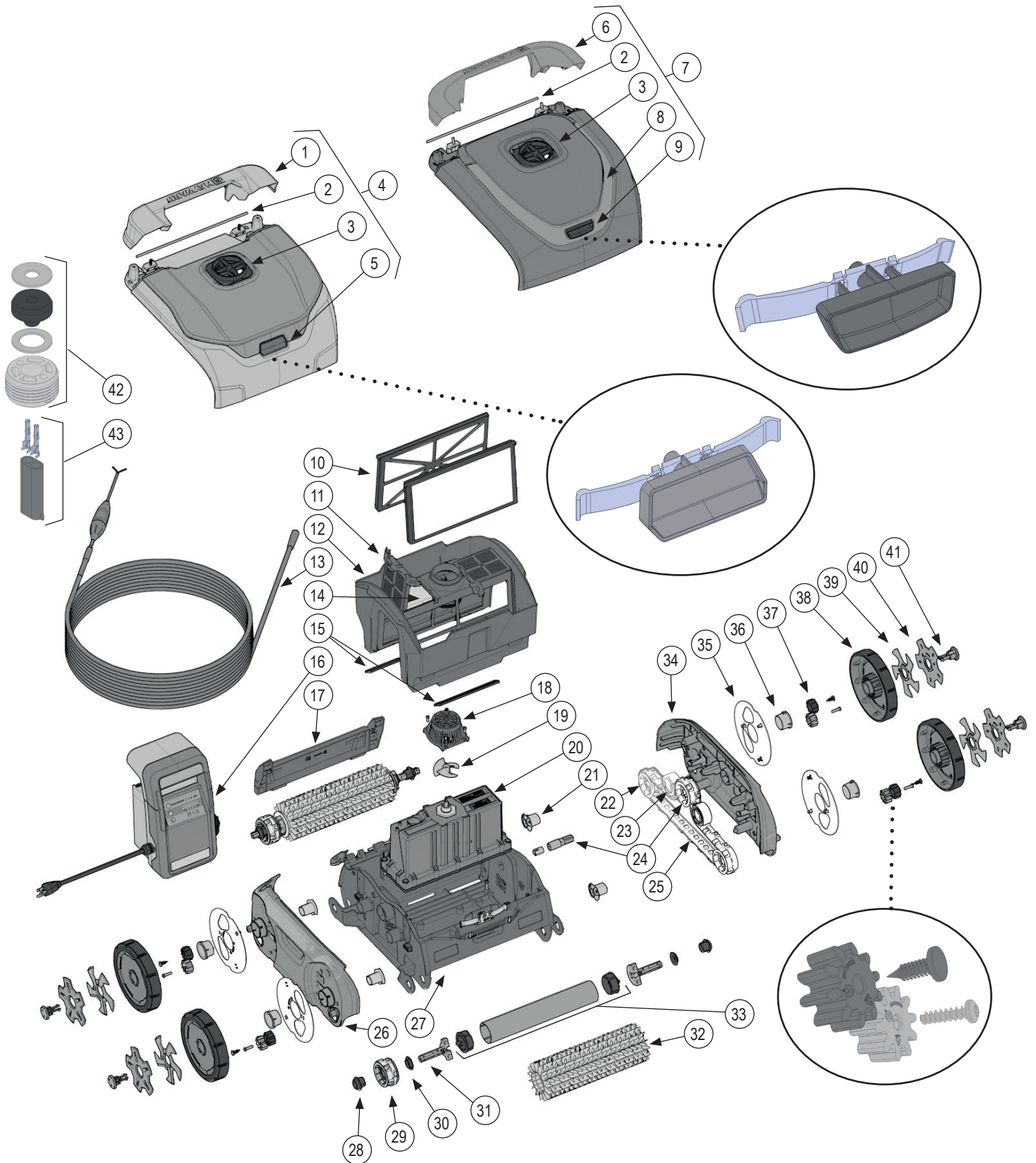

Hayward n'applique sa garantie de qualité, de fonctionnement et de sécurité à ses produits que si ceux-ci sont constitués de composants d'origine Hayward. L'utilisation de composants qui ne sont pas d'origine Hayward annule toute garantie.

Réf.	Couleur	Réf.	Couleur	Réf.	Couleur	Réf.	Couleur	
1A	RCX341203OR	Orange	8D	RCX341106BK	Noir	23	RCX26000PAK2	
1B	RCX341203GR4	Gris 4	8E	RCX341106GR4	Gris 4	24	RCX97502KIT	
2	RCX97429		9A	RCX341108RD	Rouge	25	RCX97501GR	
3A	RCX341242GR2	Gris 2	9B	RCX341108BL	Bleu	26A	RCX341101GR2	Gris 2
3B	RCX341242GR3	Gris 3	9C	RCX341108GR3	Gris 3	26B	RCX341101OR	Orange
3C	RCX341242GR4	Gris 4	9D	RCX341108GR4	Gris 4	26C	RCX341101BK	Noir
3D	RCX341242BK	Noir	9E	RCX341108TR	Turquoise	26D	RCX341101GR3	Gris 3
4A	RCXHD2AAV500C	Gris 2	10A	RCX70101PAK2		26E	RCX341101GR4	Gris 4
4B	RCXHD2ARC5	Gris 2	10B	RCX70103PAK2		26F	RCX341101TR	Turquoise
4C	RCXHD2BRC500	Blanc	11	RCX97417		27	RCX341142GR	
4D	RCXHD2GHAYWARD	Gris 2	12	RCX97415		28	RCX97506PAK2	
5A	RCX341205GR4	Gris 4	13	RCX341190		29	RCX97509PAK2	
5B	RCX341205TR	Turquoise	14	RCX97417SPAK2		30	RCX97435PAK2	
6A	RCX341107WH	Blanc	15	RCX974057KIT		31	RCX97507PAK2	
6B	RCX341107BL	Bleu	16	RCX341161A		32A	RCX26008	
6C	RCX341107GR3	Gris 3	17A	RCX341103GR2	Gris 2	32B	RCX26011WCE	
6D	RCX341107OR	Orange	17B	RCX341103BK	Noir	33	RCX97410	
7A	RCXHD1AAV50S	Blanc/Rouge	17C	RCX341103GR3	Gris 3	34A	RCX341102GR2	Gris 2
7B	RCXHD1CAV500	Gris 1/Noir	17D	RCX341103GR4	Gris 4	34B	RCX341102OR	Orange
7C	RCXHD1EAV500S	Blanc/Gris 3	17E	RCX341103TR	Turquoise	34C	RCX341102BK	Noir
7D	RCXHD1EAV500SW	Blanc/Gris 3	18	RCX341243BK	Noir	34D	RCX341102GR3	Gris 3
7E	RCXHD1HAV500DS	Blanc/Noir	19	RCX341241BK	Noir	34E	RCX341102GR4	Gris 4
8A	RCX341106RD	Rouge	20	RCX341195		34F	RCX341102TR	Turquoise
8B	RCX341106GR2	Gris 2	21	RCX341111PAK2		35A	RCX341127GR2	Gris 2
8C	RCX341106GR3	Gris 3	22	RCX97505PAK2		35B	RCX341127OR	Orange
						35C	RCX341127BK	Noir
						35D	RCX341127GR3	Gris 3
						35E	RCX341127GR4	Gris 4
						35F	RCX341127TR	Turquoise
						36	RCX341109PAK2	
						37	RCX341145KIT	
						38A	RCX341113BKBL	Noir/Bleu
						38B	RCX341113GR4BK	Gris 4/Noir
						38C	RCX341113WHBK	Blanc/Noir
						38D	RCX341113WHGR3	Blanc/Gris 3
						39A	RCX341123RD	Rouge
						39B	RCX341123OR	Orange
						39C	RCX341123GR1	Gris 1
						39D	RCX341123GR3	Gris 3
						39E	RCX341123GR4	Gris 4
						40A	RCX341206GR4	Gris 4
						40B	RCX341206OR	Orange
						41A	RCX341112RD	Rouge
						41B	RCX341112WH	Blanc
						41C	RCX341112GR1	Gris 1
						41D	RCX341112GR3	Gris 3
						41E	RCX341112OR	Orange
						41F	RCX341112GR4	Gris 4
						42	RCX59004KIT	
						43	RCX59002KIT	

**Remarque : Pour les robots fabriqués avant le 1<sup>er</sup> février 2015 :**

RCX341242GR2 (N° 3A) remplacé par un kit RCX341241LGRKIT ; RCX341242GR3 (N° 3B) remplacé par un kit RCX341241LGRKIT ; RCX341242GR4 (N° 3C) remplacé par un kit RCX-341241DGRKIT ; RCX341242BK (N° 3D) remplacé par un kit RCX341241BKKIT ; RCX341243BK (N° 18) remplacé par un des kits ci-dessus (selon le coloris de la grille supérieure N° 3A-3D) ; RCX341241BK (N° 19) remplacé par un des kits ci-dessus (selon le coloris de la grille supérieure N° 3A-3D)

Choix de gris

Gris 1	Gris 2	Gris 3	Gris 4
--------	--------	--------	--------

**Hayward n'applique sa garantie de qualité, de fonctionnement et de sécurité à ses produits que si ceux-ci sont constitués de composants d'origine Hayward. L'utilisation de composants qui ne sont pas d'origine Hayward annule toute garantie.**

## GARANTIE LIMITÉE HAYWARD®

Les produits HAYWARD sont garantis contre tous défauts de fabrication ou de matières pendant 2 ans, à compter de la date d'achat. Toute demande d'application de la garantie devra s'accompagner de la preuve d'achat, portant mention de la date. Nous vous conseillons donc de conserver votre facture.

Dans le cadre de sa garantie, HAYWARD choisira de réparer ou de remplacer les produits défectueux, sous condition d'avoir été utilisés selon les instructions du guide correspondant, de n'avoir subi aucune modification, et de ne comporter que des pièces et composants d'origine. La garantie ne couvre pas les dommages dus au gel et aux produits chimiques. Tous les autres coûts (transport, main-d'œuvre, etc.) sont exclus de la garantie.

HAYWARD ne pourra être tenue pour responsable des dommages directs ou indirects résultant d'une installation, d'un raccordement ou d'une utilisation incorrects du produit.

Pour toute demande de bénéfice de la garantie et de réparation ou remplacement d'un article, contacter votre revendeur. Le retour de l'équipement en usine ne sera accepté qu'avec notre accord préalable.

**Les pièces d'usure ne sont pas couvertes par la garantie.**

## EXCEPTIONS ET EXCLUSIONS DE LA GARANTIE

Le robot doit être branché selon les normes électriques exigées par la notice. Tous dommages, défauts, dysfonctionnements ou autres pannes de votre appareil résultant du non respect des exigences requises pour l'alimentation électrique seront exonérés et exclus de la garantie.

Les défauts, dysfonctionnement, pannes ou dommages du robot consécutifs à l'utilisation incorrecte, non raisonnable, imprudente, ou encore abusive de la part du client sont également exclus de la garantie.

Pour toute réparation effectuée par un personnel autre que celui autorisé (personnel qualifié), sans autorisation préalable de l'usine, HAYWARD peut décider unilatéralement de ne pas appliquer la garantie et de ne pas rembourser la réparation, en raison du non respect des instructions spécifiées par la société.

Les cartouches filtrantes ne sont pas couvertes par cette garantie et ne seront remplacées qu'après acceptation de la prise en charge des frais par le client.

## NORME ÉLECTRIQUE/PAYS

F	NF C 15-100	GB	BS7671:1992
D	DIN VDE 0100-702	EW	SIST HD 384-7-702.S2
A	ÖVE 8001-4-702	H	MSZ 2364-702:1994 / MSZ 10-533 1/1990
E	UNE 20460-7-702 1993, REBT ITC-BT-31 2002	M	MSA HD 384-7-702.S2
IRL	Wiring Rules + IS HD 384-7-702	PL	TS IEC 60364-7-702
I	CEI 64-8/7	CZ	CSN 33 2000 7-702
LUX	384-7.702 S2	SK	STN 33 2000-7-702
NL	NEN 1010-7-702	SLO	SIST HD 384-7-702.S2
P	RSIUEE	TR	TS IEC 60364-7-702



**ROBOTIC CLEANER**  
OWNER'S MANUAL



**RC34 series**

**IMPORTANT SAFETY INSTRUCTIONS**  
**SAVE THESE INSTRUCTIONS**

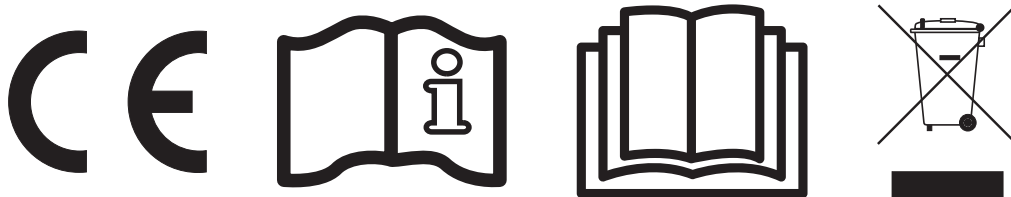



## OWNER'S MANUAL

Congratulations on your purchase of a microprocessor controlled fully automatic pool cleaner. This manual contains important information regarding the operation and maintenance of your cleaner. Please retain it for reference. For Technical Assistance, call Hayward at +33 474 465 962.

**TO REGISTER YOUR CLEANER IN OUR DATABASE, GO TO:  
[www.hayward.fr](http://www.hayward.fr) (section Services)**

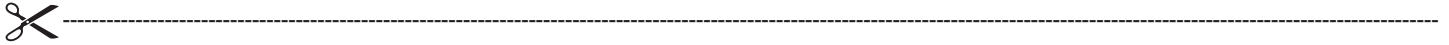

### For Your Records

Record the following information for your convenience:

- 1) Purchase Date \_\_\_\_\_
- 2) Complete Name \_\_\_\_\_
- 3) Address \_\_\_\_\_
- 4) Zip code \_\_\_\_\_
- 5) Email Address \_\_\_\_\_
- 6) Part number \_\_\_\_\_ Serial number \_\_\_\_\_
- 7) Pool Dealer \_\_\_\_\_
- 8) Address \_\_\_\_\_
- 9) Zip code \_\_\_\_\_ Country \_\_\_\_\_

### Note



Hayward Robotic Cleaners should not be used to clean the pool for spring start-up. On those occasions, where your pool is subjected to an abnormal debris load, maintenance steps should be taken to return the pool to “pre-installations” condition.

Basic safety precautions should always be followed, including the following: Failure to follow instructions can cause severe injury and/or death.

 This is the safety-alert symbol. When you see this symbol on your equipment or in this manual, look for one of the following signal words and be alert to the potential for personal injury.

 **WARNING** warns about hazards that **could** cause serious personal injury, death or major property damage and if ignored presents a potential hazard.

 **CAUTION** warns about hazards that **will** or **can** cause minor or moderate personal injury and/or property damage and if ignored presents a potential hazard. It can also make consumers aware of actions that are unpredictable and unsafe.

The **NOTICE** label indicates special instructions that are important but not related to hazards.





 **WARNING** – Read and follow all instructions in this owner’s manual and on the equipment. Failure to follow instructions can cause severe injury and/or death.

 **WARNING** – This document should be given to the owner of the swimming pool and must be kept by the owner in a safe place.

 **WARNING** – This appliance can be used by children aged from 8 years and above and persons with reduced physical, sensory or mental capabilities or lack of experience and knowledge if they have been supervised/instructed and understand the hazards involved. Children shall not play with the appliance. Cleaning and user maintenance shall not be done by children unless they are older than 8 and supervised. Keep the appliance and cable out of reach of children under 8 years.

 **WARNING** – To reduce risk of injury, do not permit children to use or climb on this product. Closely supervise children at all times.

 **WARNING** – HAYWARD only warranties the quality, performance and safety of its products when assembled with genuine Hayward manufactured parts. Use of non-genuine Hayward manufactured parts will void all warranty.

 **CAUTION** – Regularly inspect the cleaner and cables; do not use if damaged or if any rough edges are visible on the cleaner as this can cause damage to the pool.

 **WARNING** – Never operate the cleaner when there are people in the pool.

 **WARNING** – Before installing this product, read and follow all warning notices and instructions which are included. Failure to follow safety warnings and instructions can result in severe injury, death, or property damage.





 **CAUTION** – Deterioration, discoloration or brittleness of any pool finish can be caused over time separately by, or in combination with, age, incorrect pool water chemistry, improper installation, and other factors. Customer hereby disclaims any and all claims, and releases Manufacturer from any and all claims for damages to any pool plaster or vinyl liner in Customer’s pool by reason of the use and/or operation of the Cleaner. Under no circumstances shall the Manufacturer be liable for any loss or damage, whether direct, consequential or incidental, arising out of the use or inability to use the cleaner in Customer’s pool.

HAYWARD only warranties the quality, performance and safety of its products when assembled with genuine Hayward manufactured parts. Use of non-genuine Hayward manufactured parts will void all warranty.









**WARNING: Electrical Hazard. Failure to follow instructions can result in serious injury or death. FOR USE WITH RESIDENTIAL SWIMMING POOLS**

## CONSUMER INFORMATION AND SAFETY

 <b>DANGER</b>	<b>Risk of electrical shock or electrocution</b> The electrical supply to this product must be installed in accordance with all applicable local codes and ordinances (see page 20). Improper installation will create an electrical hazard which could result in death or serious injury to pool users or others due to electrical shock, and may also cause damage to property.
 <b>WARNING</b>	Do not play with cleaner or cable or apply to body. Can trap or tear hair or body parts. Cable can trip or entangle swimmers, which could result in drowning.
 <b>CAUTION</b>	Before installing the cleaner, understand cleaner coverage. The cleaner was not designed to automatically clean steps or to work under a solar cover. It was also not designed to do initial cleanup for a new pool installation.
 <b>WARNING</b>	Always stay out of the pool while cleaner is in operation or in the pool.

## OPERATING THE CLEANER

 <b>WARNING</b>	A 30 mA differential protection device (RCD) must be installed to protect your electrical outlet and to prevent any possible electric shock. Failure to do so could create an electrical hazard which could result in death or serious injury to pool users or others due to electrical shock and may also cause damage to property.
 <b>CAUTION</b>	<b>DO NOT</b> switch the pool cleaner to “ <b>ON</b> ” if it is not immersed in the water. Operating the cleaner out of the water may cause severe damage and will result in loss of warranty. Always remember to turn off the power supply “ <b>OFF</b> ” and unplug it from the power outlet before removing the cleaner from the pool.
 <b>WARNING</b>	It is mandatory to allow a safety distance between the power supply and the pool as required by the current installation standard (3.5 m minimum).
 <b>WARNING</b>	Do not use an extension cord to connect to the power supply.
 <b>CAUTION</b>	Power supply heat sink surface may be hot. 

**Keep the power supply control in shaded area.**

The power supply control is equipped with an automatic shut off to prevent over heating if operated in direct sunlight.

**Caution: use the original power supply box only.**

## IMPORTANT SAFETY INSTRUCTIONS

This robotic swimming pool cleaner has been manufactured with the highest degree of care and concern for safety. We suggest the following safety precautions become part of your pool safety regulations:

### SAVE THESE INSTRUCTIONS

1. **⚠ WARNING - TO REDUCE THE RISK OF INJURY, DO NOT PERMIT CHILDREN TO USE THIS PRODUCT UNLESS THEY ARE CLOSELY SUPERVISED AT ALL TIMES.**
2. ALWAYS REMOVE THE CLEANER COMPLETELY FROM THE POOL PRIOR TO ENTERING THE POOL. ALWAYS STAY OUT OF THE POOL WHILE CLEANER IS IN OPERATION.
3. ALWAYS PUT THE MACHINE INTO THE WATER BEFORE CONNECTING IT TO THE RCD PROTECTED ELECTRICAL OUTLET.
4. BE CERTAIN THE MACHINE IS ONLY PLUGGED INTO A PROTECTED 230 V $\sim$  OUTLET THAT IS PROTECTED FROM SHORT-CIRCUITS. FIT A 30 mA DIFFERENTIAL PROTECTION DEVICE TO PROTECT PEOPLE FROM ELECTRIC SHOCK CAUSED BY A POSSIBLE BREAK IN THE ELECTRICAL INSULATION.
5. DO NOT USE AN EXTENSION CORD. THIS COULD CREATE A SAFETY HAZARD AND/OR DAMAGE YOUR CLEANER.
6. DO NOT HANDLE MACHINE WHILE IT IS PLUGGED INTO THE ELECTRICAL OUTLET.
7. NEVER ALLOW PLUG TO ENTER THE POOL.
8. DO NOT OPERATE THE MACHINE OUT OF WATER. THIS WILL DAMAGE THE MOTOR SEAL AND VOID THE WARRANTY.
9. DO NOT DRAG THE MACHINE OUT OF THE POOL AGAINST THE SIDE WALL. THIS COULD DAMAGE UNIT AND/OR YOUR POOL WALL.
10. **DO NOT BURY CORD. DO NOT OPERATE CLEANER WITH DAMAGED CORD. REPLACE DAMAGED CORDS IMMEDIATELY.**
11. **IF THE SUPPLY CORD IS DAMAGED IT MUST BE REPLACED BY THE MANUFACTURER, SERVICE AGENT, OR SIMILARLY QUALIFIED PERSONS IN ORDER TO AVOID A HAZARD.**
12. To maximize the life of the cleaner, remove it from the pool when not in use and store in a shaded area.
13. Use the product at an altitude less than 2000 m.
14. Pollution of the liquid could occur due to leakage of lubricants.

While the cleaner has been made to operate as safely as possible, we suggest you exercise reasonable care in the handling of the cleaner and inspect the electrical cord frequently for damage or wear, as with any other electrical appliance. After use, remove the unit and rinse with fresh water and remove any twists that may be present in the cord. Store the cleaner and power supply in a shaded area.



**⚠ WARNING - READ THESE IMPORTANT OPERATING TIPS BEFORE USING YOUR UNIT!**

Dear Hayward Robotic Cleaner Owner:

Thank you for choosing Hayward. In order to achieve optimal performance, please read and follow these steps:

1. The power supply unit is suitable for outdoor use. It should always be kept out of direct sunlight, in a shaded area. It should never be exposed to temperatures of above 40°C.
2. Cleaner filter cartridges should be thoroughly cleaned after each use or as often as needed to ensure cleaner's optimal performance. (See the Maintenance section for filter cleaning instructions)
3. Before using your cleaner and especially when opening the pool for the first time remove larger items such as toys, large leaves, or other debris from the pool that may diminish the cleaner's performance. Clean filter frequently when pool is excessively dirty.
4. For the first use, run cleaner for the full cycle (3 hours) to ensure a clean pool and give you a full understanding of the cleaner's capabilities. Subsequent cleaning may only require the Quick Clean cycle - 90 minutes (if so equipped).
5. In the Quick Clean Cycle the cleaner may periodically go to the wall but not necessarily climb to the vertical position. This is a normal part of the programmed cycle.
6. Cleaner may stop in the middle of the pool and reverse during cleaning cycle. This is a normal part of the programmed cycle.
7. **DO NOT** start cleaner out of the water. The unit will automatically shut off, but it is best to unplug the power cord when unit completes cleaning.
8. Plug in only to a protected 230 V~ (+/-6%) outlet that is close and protected from short circuits (RCD). Fit a 30 mA differential protection device to protect people from electric shock caused by a possible break in the electrical insulation.
9. Place the cleaner power supply so that it is at a minimum distance of 3.5 meters from the pool edge. The length of the standard cleaner cable is 18.3 meters (60 feet).
10. Depending on the size and shape of your pool the entire length of the floating cable may not be necessary. The floating cable should reach from the cleaner power supply to the furthest point in the pool, plus the depth at the deep end of the pool. To reduce cable tangling any excess cable should be coiled and placed next to the power supply.

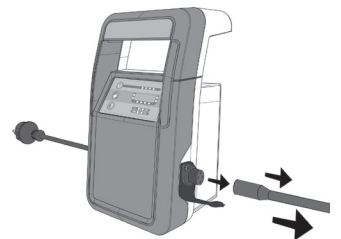

## GENERAL OPERATING INSTRUCTION

Take a moment to get familiar with the cleaner.

Remove the cleaner by placing the carton down and removing it from the box as shown. Models with a caddy cart the cleaner and the Power Supply Control should be mounted on the cart.

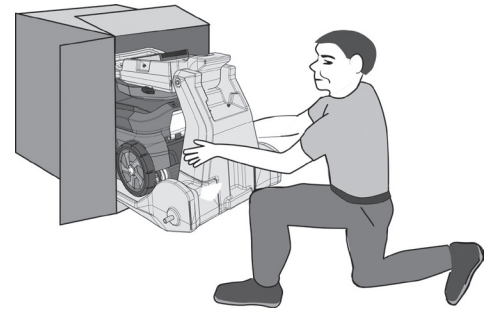

### Caddy Cart Assembly

1.

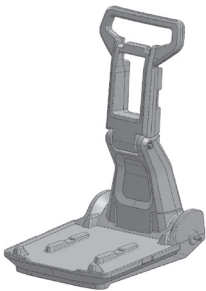

2.

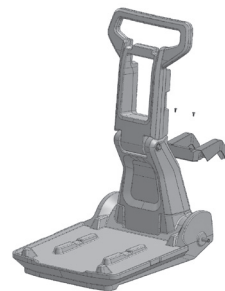

Insert Lower Hook using 2 self-tapping screws

3.

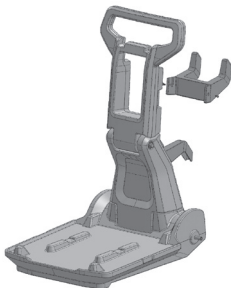

Insert Upper Hook using 2 self-tapping screws

4.



Remove plastic caps from axel. Lay cart on side, slide one wheel onto axel. Using a small hammer, gently tap axel cap onto axel. Turn cart over and install remaining wheel and cap.

5.



Mount cleaner & power supply

HAYWARD only warranties the quality, performance and safety of its products when assembled with genuine Hayward manufactured parts. Use of non-genuine Hayward manufactured parts will void all warranty.

1. Select the nearest 230 V $\sim$  (+/-6%) outlet that is close and protected from short-circuits (RCD). Fit a 30 mA differential protection device to protect people from electric shock caused by a possible break in the electrical insulation.

**DO NOT PLUG THE POWER SUPPLY INTO THE POWER OUTLET YET.**

2. Place the power supply so that it is at a minimum distance of 3.5 meters from the pool edge. The length of the standard cable is 18.3 meters.

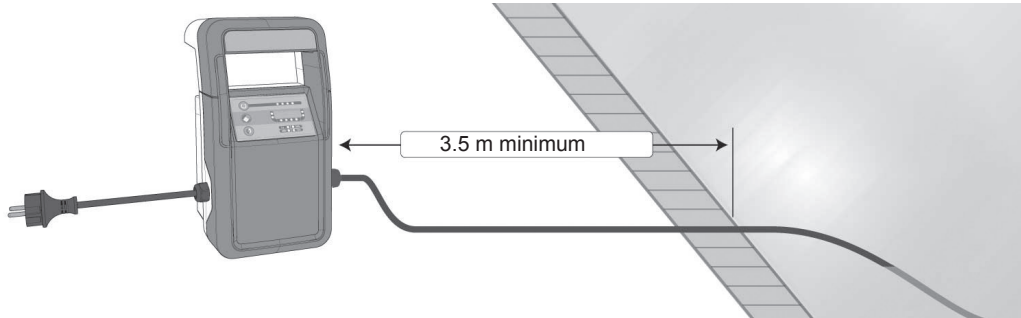

3. Stretch out the floating cable along the pool deck in the sun to remove any twisting the cord has from storage and measure out the approximate amount of cleaner cord needed for pool coverage.

4. Connect the floating cable to the power supply. Use only the original Power Supply Control manufactured by Hayward.

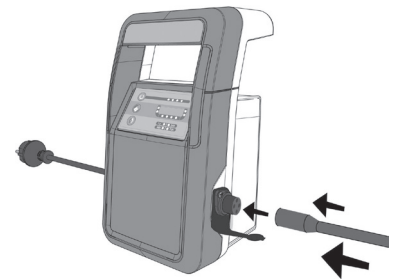

5. Place the cleaner in the pool. It will slowly sink to the bottom of the pool as the air inside is released.

**⚠ Notice:** To reduce risk of injury and prevent damage to the cleaner during the start up sequence the cleaner has been equipped with an out of water sensor. Should the cleaner sense that it is not in the water it will power itself down. To reset the cycle switch off the power supply for 10 seconds and restart.

6. Plug the power supply cord into the Residential Current Device (RCD) protected electrical outlet.

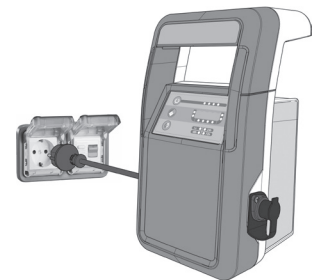

7. The power indicators should be slowly pulsing. This means that the power supply is in standby mode.

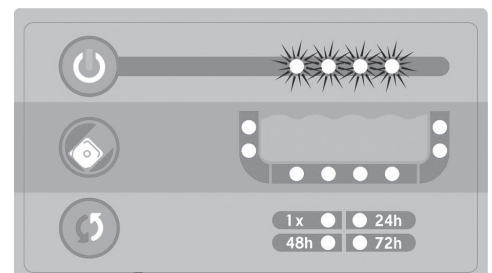

**HAYWARD only warranties the quality, performance and safety of its products when assembled with genuine Hayward manufactured parts. Use of non-genuine Hayward manufactured parts will void all warranty.**



8. To turn on the power supply, press the power button. While the indicator lights are quickly pulsing select the desired cleaning cycle mode and cleaning schedule.

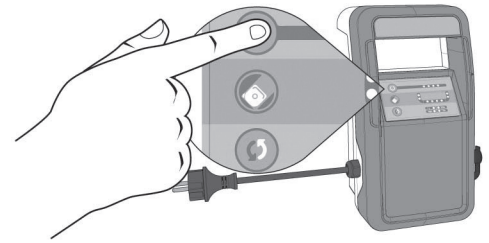

a. Press the cycle button to select the desired cleaning cycle mode (Quick Clean or Full Cycle mode).

- i. The Quick Clean cleaning cycle duration is 1.5 hours
- ii. The Full Cycle cleaning cycle duration is 3.0 hours

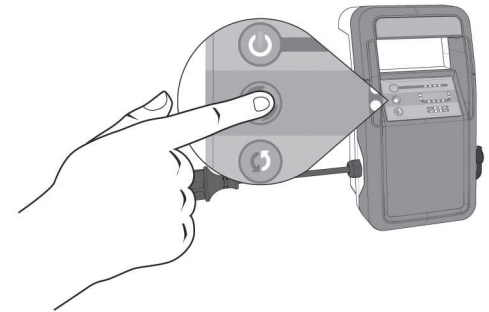

b. Press the schedule button to select the desired schedule mode.

- i. 1X = Single Cleaning Cycle. The cleaning cycle does not repeat
- ii. 24h = Daily Cleaning. The robotic cleaner will turn on once every 24 hours to perform the selected cleaning cycle. There is a limit of 7 consecutive cleaning cycles in this mode.
- iii. 48h = Every other day Cleaning. The robotic cleaner will turn on once every 48 hours to perform the selected cleaning cycle. There is a limit of 4 consecutive cleaning cycles in this mode.
- iv. 72h = Every third day Cleaning. The robotic cleaner will turn on once every 72 hours to perform the selected cleaning cycle.
- v. NOTE: This schedule must be reset / selected **WEEKLY**. This is to prevent damage to the cleaner if left unattended.

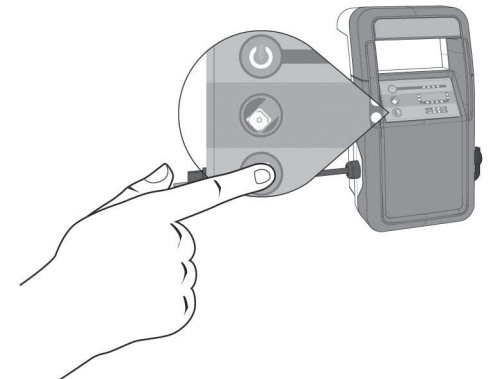

9. The robotic cleaner will automatically start the selected cleaning cycle when no buttons on the power supply have been pressed for 10 seconds. The power indicators, selected cleaning cycle mode indicators, and selected cleaning schedule indicator will light up continuously during the cleaning cycle.

Note: A cleaning cycle and schedule can be stopped by pressing the power button.

10. When the robotic cleaner has completed the cleaning cycle, the power supply will do one of the following:

a. Enter standby mode. This happens if there are no more cleaning cycles remaining in the schedule.

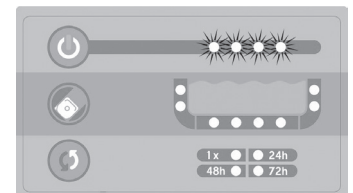

b. Enter schedule standby mode. This means that the power supply is in between cleanings for the indicated schedule. The power indicators, selected cleaning cycle and cleaning schedule indicators will slowly pulse. The robotic cleaner will automatically turn on and start the selected cleaning cycle per the selected schedule.

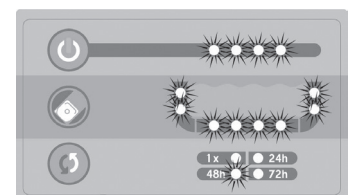

**HAYWARD only warranties the quality, performance and safety of its products when assembled with genuine Hayward manufactured parts. Use of non-genuine Hayward manufactured parts will void all warranty.**

11. Unplug the power supply prior to removing the robotic cleaner from the pool.

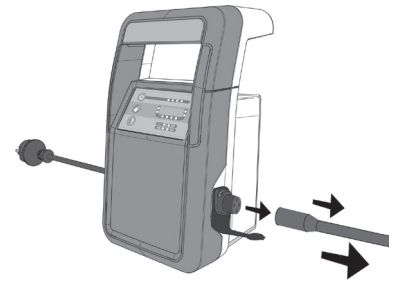

### Power Failure Feature

If the power fails during a cleaning cycle or in between scheduled cleanings, the power supply will automatically start a new cleaning cycle when power is restored.

Note: A new cleaning cycle will not be started if there was less than one whole cleaning cycle remaining in the selected schedule.

**⚠ CAUTION:** The power failure feature cannot distinguish a power failure from an unplugged power supply. This may cause the cleaner to initiate a cleaning cycle automatically when the power supply is plugged in.

If the supply cord is damaged it must be replaced by the manufacturer, service agent, or similarly qualified persons in order to avoid a hazard.

All electrical connections must be done by a qualified electrician according to local electrical standard (see page 20).

## OUT OF WATER SENSOR

To better protect the cleaner from damage, it will sense when being asked to turn on when not safely in water, or leaves the water during operation.

### Out of Water Start Up

Out of water at start up means that the cleaner has been powered on before the cleaner has been placed in the water. If the cleaner senses that it is not in the water the unit will power itself down. To reset the cycle, switch off the power supply for 10 seconds and restart.

### Out of Water Operation

Out of water during operation refers to the cleaner leaving or being removed from the water while in normal operation cycle. If the cleaner senses that it is no longer in the water, the unit will attempt to re-enter the water by reversing its current direction. If the cleaner is not submerged within ninety (90) seconds of leaving the water the unit will power itself down. To reset the cycle, switch off the power supply for 10 seconds and restart.

**⚠ CAUTION:** When removing cleaner from the pool do NOT reel it around your arm. The cleaner is heavy and may cause someone to lose their balance and fall into the pool. To avoid falling into the pool, gently reel the cable in hand-over-hand from the shallow end of the pool by gently pulling the cable until the cleaner reaches the surface. Then lift it out of the water using the handle, NOT the cable.

### DO NOT ENTER THE SWIMMING POOL WHEN THE CLEANER IS OPERATING OR IN THE POOL.

Optimum operating water temperature range for the cleaner is 10°C - 35°C (50°F - 100°F).

Remove the cleaner from the pool, empty the filter bucket and clean filters after each use. Keeping the cleaner permanently in the pool may result in additional service requirements. (see maintenance section for cleaning instructions).

**Keep the Power Supply Control Out of Direct Sunlight. Store the Cleaner and Power Supply in a shaded area.**

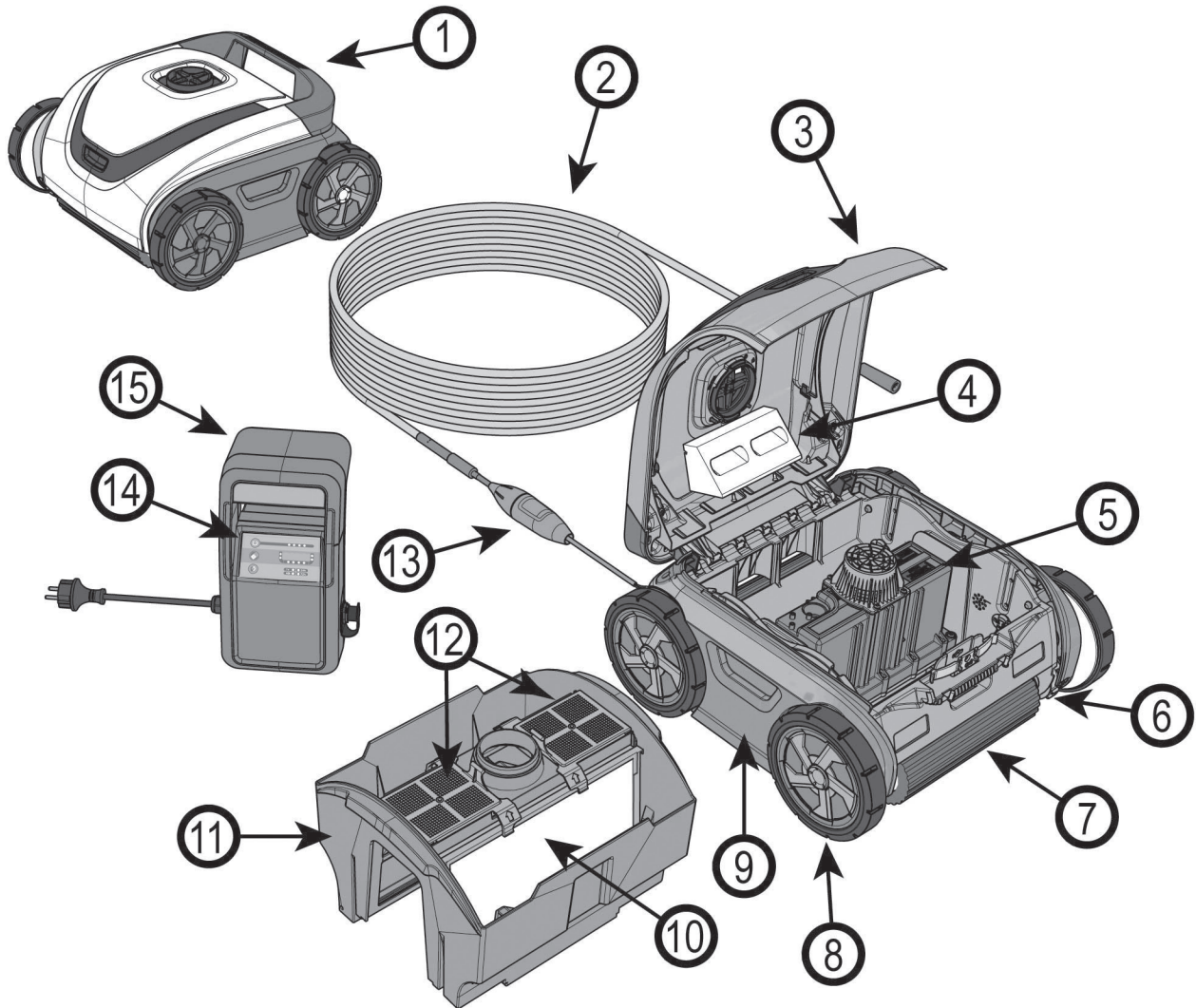

1	Handle	9	Side Panel
2	Floating Cable	10	Filter Cartridge
3	Dome Assembly	11	Filter Bucket
4	Float	12	Filter Door
5	Sealed Motor Unit	13	Cord Swivel
6	Drive Track	14	On/Off Switch
7	Wheel Brush and Tube	15	Power Supply
8	Wheel		

HAYWARD only warrants the quality, performance and safety of its products when assembled with genuine Hayward manufactured parts. Use of non-genuine Hayward manufactured parts will void all warranty.

## MAINTENANCE

Clean the filter cartridge after each use:

1. Open the cleaner by pressing the lid button and lifting up the dome cover.
2. Remove the easy access filter bucket assembly by lifting it up out of the cleaner with both hands from each side.

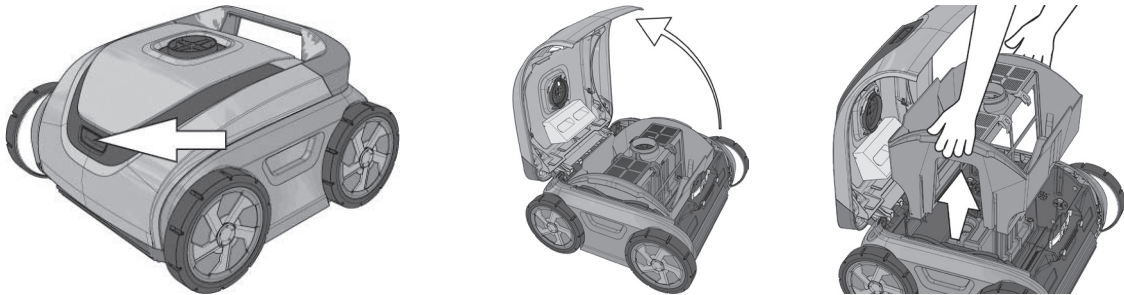

3. Flip the bucket assembly over to remove the debris and then rinse with a garden hose to remove small particles.

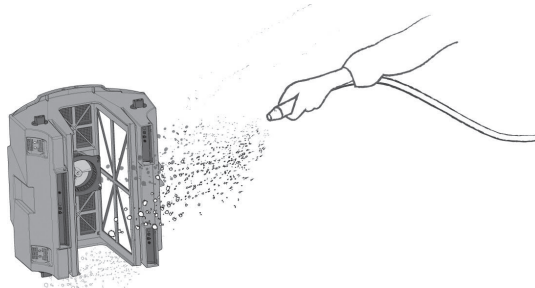

4. Filter cartridges do not need to be removed to clean.

5. For deep cleaning remove the filter cartridges:
  - a. Unsnap and lift up both filter door latches.

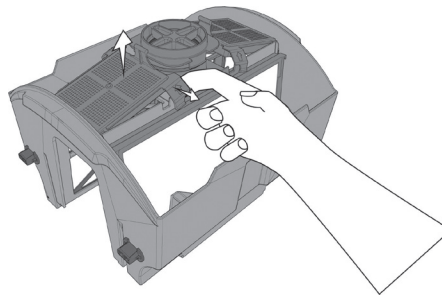

- b. Pull out the filter cartridges. Using a garden hose with a spray nozzle, wash the filter elements to remove debris. Hold the filter elements as shown to allow the debris to fall out. The cleaner your filter is the more effective the cleaner will be.

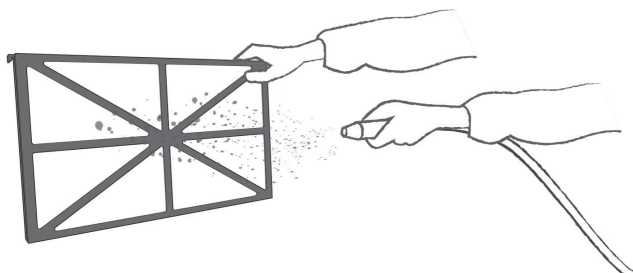
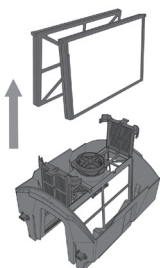

**HAYWARD only warrants the quality, performance and safety of its products when assembled with genuine Hayward manufactured parts. Use of non-genuine Hayward manufactured parts will void all warranty.**



- c. If filter elements are clogged with oils you can purchase filter cartridge cleaner from your Hayward retail dealer
- d. Wash the entire filter bucket assembly.
- e. Place the filter cartridges back into the filter bucket assembly with the center frame reinforcements facing inward.

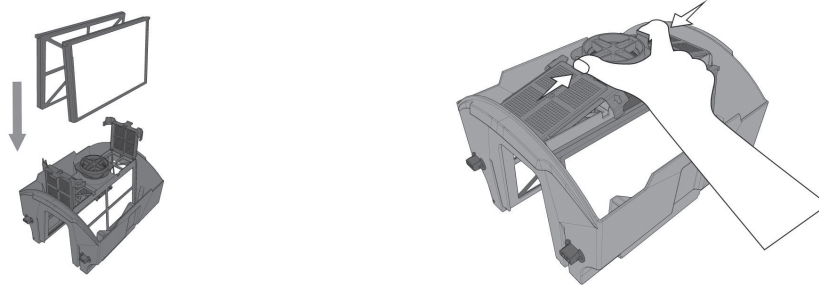

- f. Snap the filter door latches into place.
6. Return the filter bucket assembly into the cleaner using the diagram shown to determine the front and back.

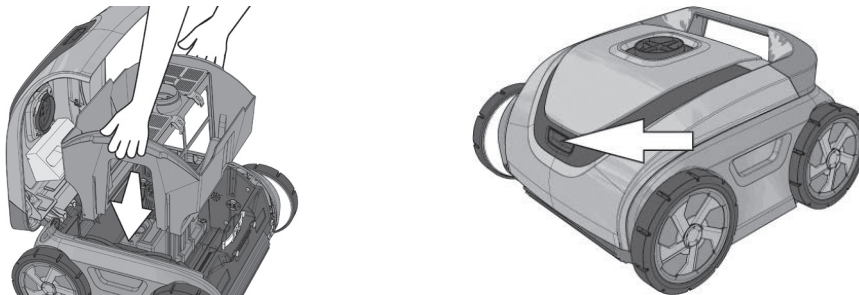

7. Close the dome and press the lid button to snap dome into place.

## Periodic Cleaning of Moving Parts

**⚠ WARNING:** Disconnect the power supply from electrical outlet before cleaning moving parts.

- Inspect the venturi to ensure that no debris or hair has clogged the impeller.
- The impeller can be cleaned by spraying it with a garden hose.
- Spray water using a garden hose around the float to remove any sand or debris.
- Remove any debris that has accumulated between the tracks and wheels.

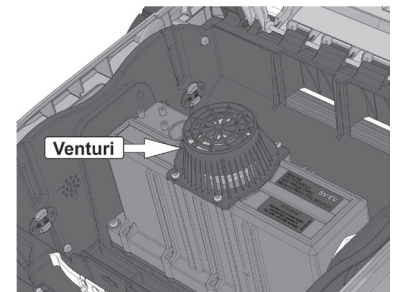

## Storage

When unit is out of the water, store the cleaner in a dry, shady location at temperatures between 4°C - 46°C (40°F - 115°F).

## Cable Care

With continued use, the cable may become coiled (like a telephone cord). To correct this, stretching the cord out in the sun, the sun's heat will reduce cord twisting.

**IMPORTANT:** The cable should be checked periodically for any external damage.

**HAYWARD only warranties the quality, performance and safety of its products when assembled with genuine Hayward manufactured parts. Use of non-genuine Hayward manufactured parts will void all warranty.**

## IMPORTANT TIPS

- Do not drop or throw the cleaner into pool. Place cleaner away from the pool wall but do not throw the cleaner in the pool.
- Cleaning the filter cartridges after every use maximizes the unit's performance.
- Replace worn brushes or foam rollers.
- To avoid clogging the cleaner's filter elements, be sure all chemical powders are fully dissolved before operating the cleaner.
- In a pool with high calcium content, more frequent cleaning of the filter cartridges is recommended.
- Save the original carton for extended storage or shipping requirements should your cleaner require service by a Hayward Authorized Service Center.
- The sealed Motor Unit and the Power Supply contain no user-serviceable parts. Opening them will automatically **VOID** your warranty.
- Remove items such as thermometer, toys and the like from the pool before operating the unit. Such items can jam the cleaner and cause damage to the unit and/or your pool.
- The filter bucket is designed to be cleaned with the filters installed for normal clean up. For deep cleaning, the user can remove each filter cartridge and clean separately.
- During the normal operating cycle of the cleaner, the handle side of the unit will rise from the pool bottom to allow the unit to clear obstacles, such as elevated main drains and stair steps.
- For cleaners used in areas that have a lot of sand the cleaner may need to be rinsed with water at all flapper (filter debris container's flapper is at intake port) areas, and may need rinsing at the dome push button to allow free operation.

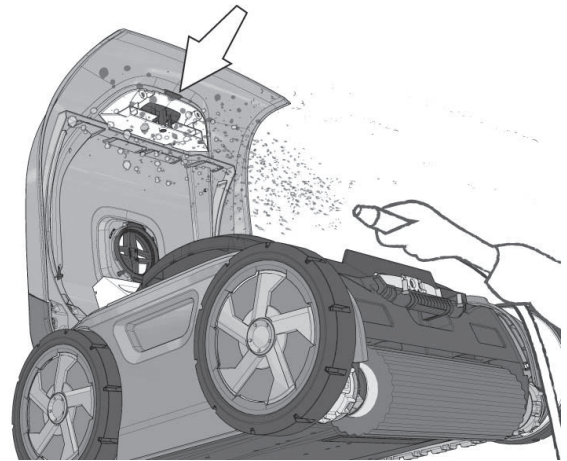
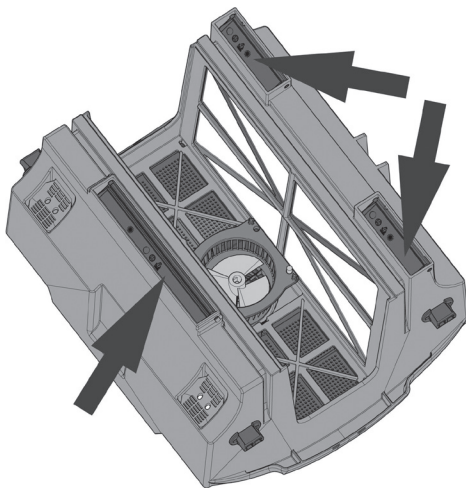

HAYWARD only warrants the quality, performance and safety of its products when assembled with genuine Hayward manufactured parts. Use of non-genuine Hayward manufactured parts will void all warranty.

## TROUBLESHOOTING - POWER SUPPLY

 **WARNING:** Do not attempt to repair the power supply. There are no user serviceable parts.

Symptom	Possible Solutions
No Power, power supply indicators do not light	<p>Make sure that the power supply is plugged into a functioning Residential Current Device (RCD) protected outlet. Reset the RCD if necessary.</p> <p><b>Note:</b> Repeated RCD trips may indicate a faulty RCD or non repairable failure of the power supply. In such case, discontinue use of the power supply.</p> <p>Make sure that the service circuit breaker or fuse have not tripped.</p>
Cleaner does not operate	<p>It may take up to 1 minute from the start of a cleaning cycle for the cleaner to begin moving. Make sure that a cleaning cycle has been initiated.</p>
All power supply indicators flash, cleaner does not operate	<p><b>A problem was detected with the power supply. The flash pattern identifies the type of problem.</b></p> <p><b>*1 flash every 3 seconds:</b> Overcurrent Detection: This may happen if debris becomes lodged in the impeller or drivetrain of the cleaner. A damaged cleaner cable is also a potential cause of this issue. This fault can be cleared by unplugging the power supply from the utility power for at least 1 minute.</p> <p><b>*2 flasher every 3 seconds:</b> Over Temperature Detection. The failure will automatically reset and a cleaning cycle will commence when the power supply cools down. Place the power supply upright with the heatsink away from a wall or surface. Keep the power supply out of direct sunlight.</p> <p><b>*3 flashes every 3 seconds:</b> Unplug the power supply from the utility power. Wait at least 1 minute to reset the fault. Make sure the cleaner cord is not plugged into the power supply. Plug the power supply power cord into the electrical outlet. Set the power supply to start a cleaning cycle. If this fault repeats, the problem is with the power supply. Otherwise, there is a problem with the cleaner or the cleaner cord.</p>



## TROUBLESHOOTING - CLEANER

- If the cleaner fails to pick up fine or heavy debris:
  - It may be clogged. Clean the filter. A filter cleaning solution can be purchased from your Hayward retail dealer to remove excessive dirt and/or sand.
- If the cleaner starts working momentarily but then stops working:
  - Impeller may be clogged or jammed with debris, check and clean if necessary following the instructions in the maintenance section.
  - Brush roller or drive tracks may be stuck, check for debris and clean if necessary.
  - Cleaner performs by both timing and a pool wall detection sensor, whichever comes first.

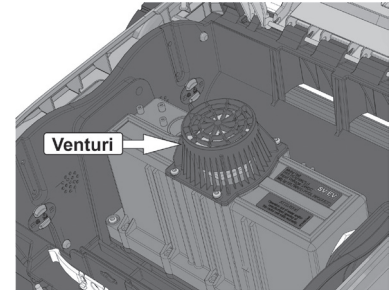

- There are 3 intake ports located at bottom of filter bucket and near the brush roller, check for debris and clean if necessary.

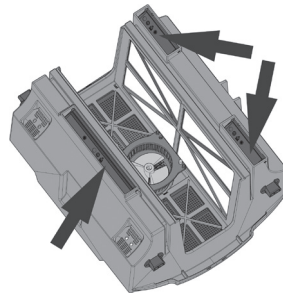

- Cleaner may get stuck if a high main drain is installed in the pool. Cleaner may remain lodged on the drain for a short period of time, but will eventually free itself by virtue of the cleaner's embedded program.
- Cleaner performance: Confusion may exist over the perception of how the cleaner operates at different times during each cycle. It is important to judge the performance of the cleaner by observing improved pool cleanliness after the cleaner has run a complete cleaning cycle.
- If a cleaner has poor coverage of the pool in one cycle or only covers a small area, check the filter and clean if necessary and make sure the unit is not getting caught on drains, in-floor cleaning heads or toys. The user may try starting the cleaner in different locations to find the optimum cleaning location.
- If debris falls from cleaner while removing from pool, it may be caused by filter overload, increase frequency of filter cleaning. Assure that there is no large debris blocking any of the three intakes. Large debris must be removed from the pool before using machine. If drain flaps are out of place or stuck by sand or leaves in the open position, the flaps can be snapped back into place, after cleaning the area.
- If the flotation cord gets twisted which can be caused by the cleaner getting stuck on large objects such as rocks, toys or main drains, it can be straightened by laying the flotation cord at full length (if possible) in the sun; heat from the sun will help reduce the cord twisting.
- If a high level of debris is visible through the dome windows (if so equipped), remove cleaner quickly from the water to reduce the chance of the debris escaping the filter bucket and reentering the pool.

## SPECIFICATIONS

Weight (w/o cable)	12.13 Kg (26.75 lb)		
Cable Length,	18.3 m (60 ft)		
Materials	High Impact ABS - Metal Parts of Non-Ferrous Stainless Steel		
Operating Water Temperature Range	10°C - 35°C (50°F - 100°F)		
Waterproof Sealing	Triple Redundant Radial Shaft Seals & O-ring		
Motor Housing	Sealed, Watertight, High Impact Polypropylene		
Overload Protection	Electronic Overload Monitoring with auto-shutoff		
	IPX8 (3 m)		
	Classe III		
Filter			
Type	Removable, Re-Usable, Pleated Element Cartridge		
Media	Pleated Cellulose/Polyester Blend		
Cleaning Routine Control			
Type	Adaptive Seek Control Logic (ASCL <sup>®</sup> ) Microprocessor		
Cleaning Cycle	Full Cycle	Quick Clean Cycle	
	3 hours	1.5 hours	
Drive System	Direct Drive w/Polyurethane Drive Track & Acetal/Stainless Steel Bearing System		
Power Supply			
Input Primary Voltage	230 V ~ +/- 6% 50 Hz		
Input Primary Current	0.65 A		
Output Secondary Voltage	29 V ===		
Rated Output Current	3.9 A		
Weight	4.42 Kg (9.75 lb)		
Shipping			
	Length	Width	Height
Carton Dimensions (mm)	620	440	752
Shipping Weight with Caddy	23.6 Kg (52 lb)		

**HAYWARD only warranties the quality, performance and safety of its products when assembled with genuine Hayward manufactured parts. Use of non-genuine Hayward manufactured parts will void all warranty.**

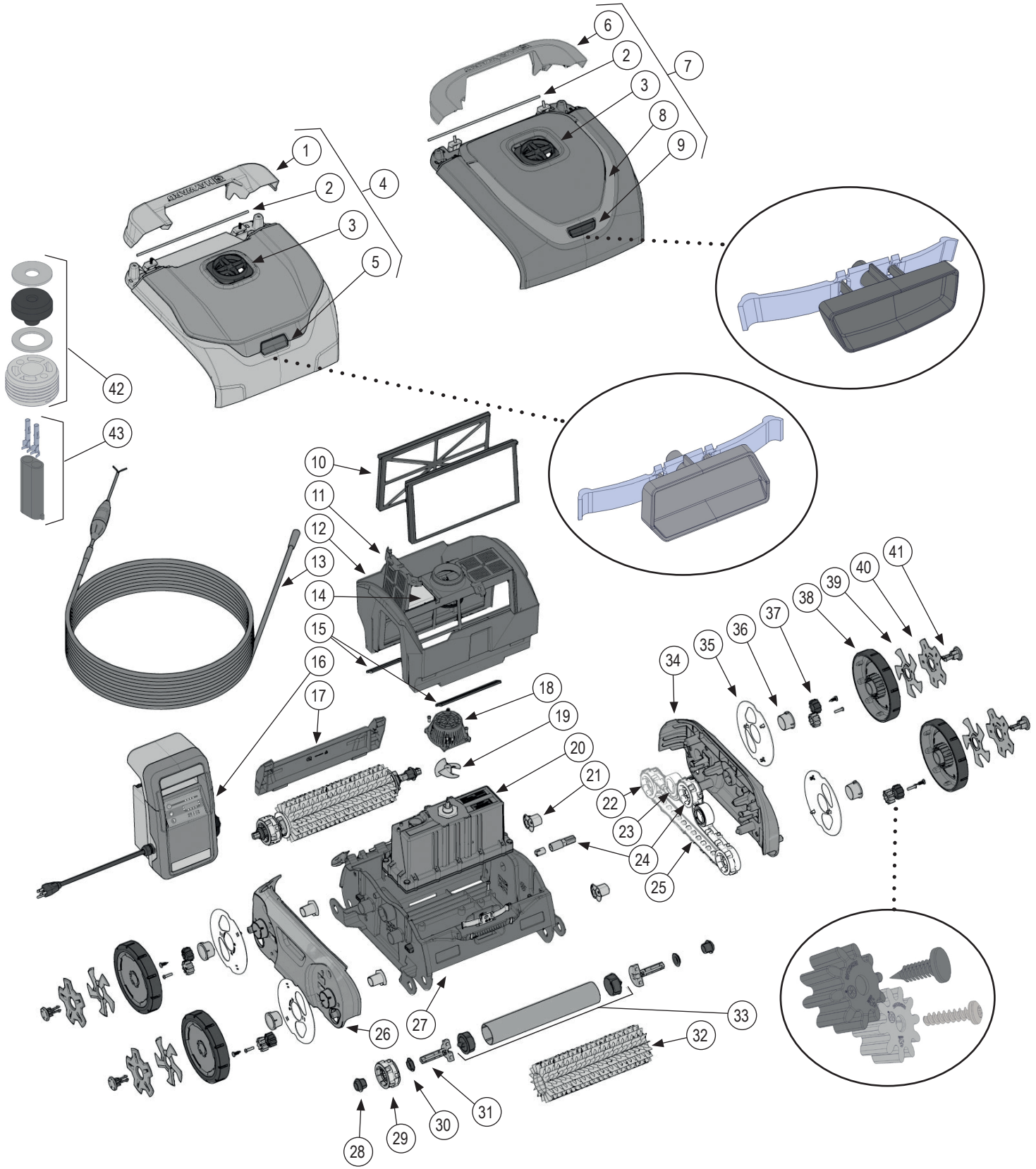

HAYWARD only warrants the quality, performance and safety of its products when assembled with genuine Hayward manufactured parts. Use of non-genuine Hayward manufactured parts will void all warranty.



Part Number	Color	Part Number	Color	Part Number	Color	Part Number	Color				
1A	RCX341203OR	Orange	8D	RCX341106BK	Black	23	RCX26000PAK2	35C	RCX341127BK	Black	
1B	RCX341203GR4	Gray 4	8E	RCX341106GR4	Gray 4	24	RCX97502KIT	35D	RCX341127GR3	Gray 3	
2	RCX97429		9A	RCX341108RD	Red	25	RCX97501GR	35E	RCX341127GR4	Gray 4	
3A	RCX341242GR2	Gray 2	9B	RCX341108BL	Blue	26A	RCX341101GR2	Gray 2	35F	RCX341127TR	Turquoise
3B	RCX341242GR3	Gray 3	9C	RCX341108GR3	Gray 3	26B	RCX341101OR	Orange	36	RCX341109PAK2	
3C	RCX341242GR4	Gray 4	9D	RCX341108GR4	Gray 4	26C	RCX341101BK	Black	37	RCX341145KIT	
3D	RCX341242BK	Black	9E	RCX341108TR	Turquoise	26D	RCX341101GR3	Gray 3	38A	RCX341113BKBL	Black/Blue
4A	RCXHD2AAV500C	Gray 2	10A	RCX70101PAK2		26E	RCX341101GR4	Gray 4	38B	RCX341113GR4BK	Gray 4/Black
4B	RCXHD2ARC5	Gray 2	10B	RCX70103PAK2		26F	RCX341101TR	Turquoise	38C	RCX341113WHBK	White/Black
4C	RCXHD2BRC500	White	11	RCX97417		27	RCX341142GR		38D	RCX341113WHGR3	White/Gray 3
4D	RCXHD2GHAYWARD	Gray 2	12	RCX97415		28	RCX97506PAK2		39A	RCX341123RD	Red
5A	RCX341205GR4	Gray 4	13	RCX341190		29	RCX97509PAK2		39B	RCX341123OR	Orange
5B	RCX341205TR	Turquoise	14	RCX97417SPAK2		30	RCX97435PAK2		39C	RCX341123GR1	Gray 1
6A	RCX341107WH	White	15	RCX974057KIT		31	RCX97507PAK2		39D	RCX341123GR3	Gray 3
6B	RCX341107BL	Blue	16	RCX341161A		32A	RCX26008		39E	RCX341123GR4	Gray 4
6C	RCX341107GR3	Cool Gray 3	17A	RCX341103GR2	Gray 2	32B	RCX26011WCE		40A	RCX341206GR4	Gray 4
6D	RCX341107OR	Orange	17B	RCX341103BK	Black	33	RCX97410		40B	RCX341206OR	Orange
7A	RCXHD1AAV50S	White/Red	17C	RCX341103GR3	Gray 3	34A	RCX341102GR2	Gray 2	41A	RCX341112RD	Red
7B	RCXHD1CAV500	Gray 1/Black	17D	RCX341103GR4	Gray 4	34B	RCX341102OR	Orange	41B	RCX341112WH	White
7C	RCXHD1EAV500S	White/Gray 3	17E	RCX341103TR	Turquoise	34C	RCX341102BK	Black	41C	RCX341112GR1	Gray 1
7D	RCXHD1EAV500SW	White/Gray 3	18	RCX341243BK	Black	34D	RCX341102GR3	Gray 3	41D	RCX341112GR3	Gray 3
7E	RCXHD1HAV500DS	White/Black	19	RCX341241BK	Black	34E	RCX341102GR4	Gray 4	41E	RCX341112OR	Orange
8A	RCX341106RD	Red	20	RCX341195		34F	RCX341102TR	Turquoise	41F	RCX341112GR4	Gray 4
8B	RCX341106GR2	Gray 2	21	RCX341111PAK2		35A	RCX341127GR2	Gray 2	42	RCX59004KIT	
8C	RCX341106GR3	Gray 3	22	RCX97505PAK2		35B	RCX341127OR	Orange	43	RCX59002KIT	

**Note: For Cleaners, made before February 1, 2015:**

RCX341242GR2 (ITEM 3A) replaced with a KIT RCX341241LGRKIT; RCX341242GR3 (ITEM 3B) replaced with a KIT RCX341241LGRKIT; RCX341242GR4 (ITEM 3C) replaced with a KIT RCX-341241DGRKIT; RCX341242BK (ITEM 3D) replaced with a KIT RCX341241BKKIT; RCX341243BK (ITEM 18) replaced with one of the KITS above (depending on color of the Hood Exhaust Nozzle Item 3A-3D); RCX341241BK (ITEM 19) replaced with one of the KITS above (depending on color of the Hood Exhaust Nozzle Item 3A-3D)

Gray Color Options

Gray 1	Gray 2	Gray 3	Gray 4
--------	--------	--------	--------

**HAYWARD only warranties the quality, performance and safety of its products when assembled with genuine Hayward manufactured parts. Use of non-genuine Hayward manufactured parts will void all warranty.**

## HAYWARD® LIMITED WARRANTY

All HAYWARD products are covered for manufacturing defects or material defects for a warranty period of 2 years as of date of purchases. Any warranty claim should be accompanied by evidence of purchase, indicating date of purchase. We would therefore advise you to keep your invoice.

The HAYWARD warranty is limited to repair or replacement, as chosen by HAYWARD, of the faulty products, provided that they have been subjected to normal use, in compliance with the guidelines given in their user guides, provided that the products have not been altered in any way, and provided that they have been used exclusively with HAYWARD parts and components. The warranty does not cover damage due to frost and to chemicals. Any other costs (transport, labour, etc.) are excluded from the warranty.

HAYWARD may not be held liable for any direct or indirect damage resulting from incorrect installation, incorrect connection, or incorrect operation of a product.

In order to claim on a warranty and in order to request repair or replacement of an article, please ask your dealer.

No equipment returned to our factory will be accepted without our prior written approval.

**Wearing parts are not covered by the warranty.**

## EXCEPTIONS AND EXCLUSIONS FROM WARRANTY

The cleaner must be used with electrical requirements as indicated on the Power Supply. Otherwise damage, defects, malfunctions or other failures of the cleaner arising from use on electrical supply not as indicated are excepted and excluded from this warranty.

Defects, malfunctions, failure or damage of the cleaner caused by improper, unreasonable, or negligent use or abuse by the consumer, are excluded from this warranty.

If any repair is made on your cleaner by anyone other than authorized personnel (designated to perform such work) without first having obtained factory instructions, HAYWARD, at its sole option, may determine that this warranty will not apply and that reimbursement for such repair will not be made because of failure to comply with such factory specified instructions.

Filter cartridges are not covered by this warranty and will be replaced only with your prior approval of the charges.

## ELECTRIC STANDARD/COUNTRY

F	NF C 15-100	GB	BS7671:1992
D	DIN VDE 0100-702	EW	EVHS-HD 384-7-702
A	ÖVE 8001-4-702	H	MSZ 2364-702:1994 / MSZ 10-533 1/1990
E	UNE 20460-7-702 1993, REBT ITC-BT-31 2002	M	MSA HD 384-7-702.S2
IRL	Wiring Rules + IS HD 384-7-702	PL	PN-IEC 60364-7-702:1999
I	CEI 64-8/7	CZ	CSN 33 2000 7-702
LUX	384-7.702 S2	SK	STN 33 2000-7-702
NL	NEN 1010-7-702	SLO	SIST HD 384-7-702.S2
P	RSIUEE	TR	TS IEC 60364-7-702

**HAYWARD only warranties the quality, performance and safety of its products when assembled with genuine Hayward manufactured parts. Use of non-genuine Hayward manufactured parts will void all warranty.**

**ROBOT ELÉCTRICO  
MANUAL DEL USUARIO**



**Serie RC34**

**INSTRUCCIONES IMPORTANTES DE SEGURIDAD  
GUARDE ESTAS INSTRUCCIONES**

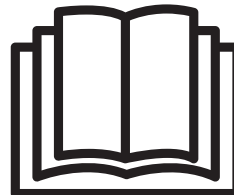
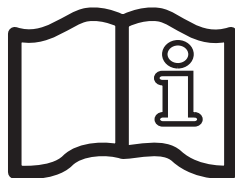



## MANUAL DEL USUARIO

Enhorabuena por haber comprado una limpiadora de piscinas completamente automática y controlada por un microprocesador. Este manual contiene información importante referente al funcionamiento y mantenimiento de su limpiadora. Consérvelo para consultas futuras. Si necesita Asistencia Técnica, llame a Hayward al teléfono +33 474 465 962.

**PARA REGISTRAR SU LIMPIADORA EN NUESTRA BASE DE DATOS, VAYA A:  
[www.hayward.fr](http://www.hayward.fr) (sección Servicios)**

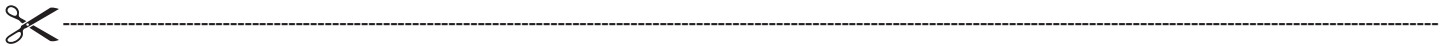

### Para su registro

Registre la información siguiente por su propio interés:

- 1) Fecha de compra: \_\_\_\_\_
- 2) Nombre Completo: \_\_\_\_\_
- 3) Dirección: \_\_\_\_\_
- 4) Código Postal: \_\_\_\_\_
- 5) Dirección de correo electrónico: \_\_\_\_\_
- 6) Número Pieza: \_\_\_\_\_ Número serie: \_\_\_\_\_
- 7) Tratante de piscinas: \_\_\_\_\_
- 8) Dirección: \_\_\_\_\_
- 9) Código Postal: \_\_\_\_\_ País \_\_\_\_\_

### Nota





Las limpiadoras automáticas Hayward no deben utilizarse para limpiar la piscina cuando se pone en marcha en primavera. En esas ocasiones, cuando su piscina está sometida a una carga anormal de residuos, deben ejecutarse medidas de mantenimiento para poner la piscina en condiciones de "preinstalación".



Deberán seguirse siempre las precauciones de seguridad básicas, incluyendo las siguientes: La inobservancia de las instrucciones puede causar heridas graves y/o la muerte.

 Éste es el símbolo de alerta de seguridad. Cuando vea este símbolo indicado en su equipo o en este manual, fíjese en una de las siguientes señales y permanezca alerta para evitar heridas personales.

 **ADVERTENCIA** le advierte sobre peligros que **podrían causar** heridas personales graves, la muerte o daños importantes a la propiedad y, que si no se tuviesen en cuenta, representan un peligro potencial.

 **PRECAUCIÓN** le advierte sobre peligros que **causarán** o **pueden** causar heridas personales y/o daños a la propiedad leves o moderados, y que si se ignorasen, representan un peligro potencial. También puede hacer que los usuarios tomen conciencia de acciones que son impredecibles o inseguras.

La etiqueta **AVISO** indica instrucciones especiales que son importantes pero no están relacionadas con peligros.



 **ADVERTENCIA** – Leer y seguir todas las instrucciones contenidas en este manual del propietario e indicadas en el equipo. La inobservancia de las instrucciones puede causar heridas graves y/o la muerte.

 **ADVERTENCIA** – Este documento debe entregarse al propietario de la piscina, el cual deberá conservarlo en un lugar seguro.

 **ADVERTENCIA** – Los niños mayores de 8 años y personas sin el conocimiento o la experiencia necesarios o con discapacidades físicas, mentales o sensoriales pueden utilizar este aparato si han recibido las instrucciones apropiadas y comprenden los peligros que conlleva su uso. Los niños no deben jugar con el aparato. La limpieza y el mantenimiento del usuario no deberán ser realizados por niños, salvo que sean mayores de 8 años y estén supervisados. Mantenga el aparato y el cable fuera del alcance de niños menores de 8 años.

 **ADVERTENCIA** – Para reducir el riesgo de lesión, no permita que los niños utilicen o se suban sobre este producto. Vigile de cerca a los niños en todo momento.

 **ADVERTENCIA** – HAYWARD garantiza sólo la calidad, rendimiento y seguridad de sus productos cuando están ensamblados con piezas originales fabricadas por Hayward. El uso de piezas no originales de Hayward anulará todo tipo de garantía.

 **PRECAUCIÓN** – Inspeccione con regularidad la limpiadora y los cables; no la utilice si se observan daños o algún borde irregular en la limpiadora ya que pueden causar daños a la piscina.

 **ADVERTENCIA** – Nunca ponga en marcha la limpiadora cuando haya personas dentro de la piscina.





 **ADVERTENCIA** – Antes de instalar este producto, lea y siga todos los avisos de advertencia e instrucciones que estén incluidos. Si no se respetan las advertencias sobre seguridad y las instrucciones se pueden ocasionar lesiones graves, muerte o daños en el producto.

 **PRECAUCIÓN** – Puede producirse deterioro, decoloración o fragilidad del acabado de la piscina con el paso del tiempo debido a los años que tenga la piscina, a un contenido químico incorrecto en el agua, a una instalación incorrecta u otros factores, o por la combinación de los mismos. Por la presente, el cliente renuncia a cualquier reclamación y libera al Fabricante de toda reclamación por daños en el yeso o en el revestimiento de vinilo de la piscina del Comprador a causa del uso o funcionamiento de la Limpiadora. El Fabricante no será responsable bajo ninguna circunstancia de ninguna pérdida o daños, directa, incidental o derivada, que pudiera surgir del uso, o imposibilidad del uso, de la limpiadora en la piscina del Cliente.







**ADVERTENCIA: Peligro Eléctrico. El no seguimiento de las instrucciones puede causar lesiones graves o la muerte. PARA USO EN PISCINAS RESIDENCIALES**

**INFORMACIÓN Y SEGURIDAD PARA EL CLIENTE**

 <b>PELIGRO</b>	<b>Riesgo de descarga eléctrica o electrocución</b> El suministro eléctrico a este producto debe instalarse en conformidad con los códigos y ordenanzas locales aplicables (véase página 20) Una instalación inadecuada provocará un peligro eléctrico que podría tener como consecuencia la muerte o lesiones graves para los usuarios de la piscina u otras personas debido a descargas eléctricas, y puede causar daños a la propiedad.
 <b>ADVERTENCIA</b>	No jugar con la limpiadora ni con el cable, ni ponérselos en ninguna parte del cuerpo. Podría enganchar o arrancar el cabello o partes del cuerpo. Los cables pueden obstaculizar o enredar a los nadadores, lo que podría causar el ahogamiento.
 <b>PRECAUCIÓN</b>	Antes de instalar la limpiadora, debe saber para qué usos ha sido diseñada. La limpiadora no ha sido diseñada para limpiar escalones automáticamente o para que funcione debajo de una cubierta solar. Tampoco ha sido diseñada para realizar la limpieza inicial durante la instalación de una piscina nueva.
 <b>ADVERTENCIA</b>	Permanezca siempre fuera de la piscina mientras la limpiadora esté en funcionamiento.

**FUNCIONAMIENTO DE LA LIMPIADORA**

 <b>ADVERTENCIA</b>	Se debe instalar un dispositivo de protección diferencial de 30 mA para proteger su toma eléctrica y para evitar cualquier descarga eléctrica posible. De no hacerlo se podría provocar un peligro eléctrico que podría tener como consecuencia la muerte o lesiones graves para los usuarios de la piscina u otras personas debido a descargas eléctricas, y puede causar daños a la propiedad.
 <b>PRECAUCIÓN</b>	<b>NO</b> ponga el interruptor de la limpiadora de piscinas en posición " <b>ON</b> " si no está sumergida en el agua. El funcionamiento de la limpiadora fuera del agua puede causar averías graves que tendrían como consecuencia la pérdida de la garantía. Acuérdesse siempre de <b>APAGAR ("OFF")</b> la alimentación eléctrica y desenchufarla de la toma de corriente antes de sacar la limpiadora de la piscina.
 <b>ADVERTENCIA</b>	Es obligatorio dejar una distancia de seguridad entre el suministro eléctrico y la piscina, conforme sea necesario, según el estándar de instalaciones eléctricas (un mínimo de 3,5 m).
 <b>ADVERTENCIA</b>	No utilice una alargadera de cable para conectar la fuente de alimentación.
 <b>PRECAUCIÓN</b>	La superficie del disipador de calor de la fuente de alimentación puede estar caliente.



**Mantenga el control de la fuente de alimentación en un lugar a la sombra.**

El control de la fuente de alimentación está equipado con un apagado automático para evitar el sobrecalentamiento si funciona bajo luz directa del sol.

**Atención: utilizar solamente la caja de alimentación de origen.**

## INSTRUCCIONES IMPORTANTES DE SEGURIDAD

Esta limpiadora de piscinas ha sido fabricada con el grado más alto de detalle y preocupación por la seguridad. Le sugerimos que las precauciones de seguridad siguientes formen parte de las normas de seguridad de su piscina:

### GUARDE ESTAS INSTRUCCIONES

1. **⚠ ADVERTENCIA - PARA REDUCIR EL RIESGO DE LESIONES, NO PERMITA QUE LOS NIÑOS UTILICEN ESTE PRODUCTO A MENOS QUE SEAN VIGILADOS DE CERCA EN TODO MOMENTO.**
2. PIENSE SIEMPRE EN SACAR LA LIMPIADORA FUERA DE LA PISCINA, ANTES DE ENTRAR A LA PISCINA PARA BAÑARSE. PERMANEZCA SIEMPRE FUERA DE LA PISCINA MIENTRAS LA LIMPIADORA ESTÉ EN FUNCIONAMIENTO.
3. PONGA SIEMPRE LA MÁQUINA EN EL AGUA ANTES DE CONECTARLA A LA TOMA ELÉCTRICA PROTEGIDA DE RCD.
4. ASEGÚRESE DE QUE LA MÁQUINA ESTÁ CONECTADA ÚNICAMENTE EN UNA TOMA PROTEGIDA DE 230 V ~ Y PROTEGIDA DE POSIBLES CORTOCIRCUITOS. INSTALE UN DISPOSITIVO DE PROTECCIÓN DIFERENCIAL DE 30 mA PARA PROTEGER A LAS PERSONAS DE DESCARGAS ELÉCTRICAS CAUSADAS POR UNA POSIBLE ROTURA EN EL AISLAMIENTO ELÉCTRICO.
5. NO UTILICE UNA ALARGADERA DE CABLE. ESTO PODRÍA CREAR UN PELIGRO CONTRA LA SEGURIDAD O AVERÍAS A SU LIMPIADORA.
6. NO MANIPULE LA MÁQUINA MIENTRAS ESTÉ ENCHUFADA A LA TOMA DE CORRIENTE.
7. NO DEJE NUNCA QUE EL ENCHUFE SE INTRODUZCA EN LA PISCINA.
8. NO PONGA EN FUNCIONAMIENTO LA MÁQUINA FUERA DEL AGUA. ESTO DAÑARÍA EL SELLO DEL MOTOR Y ANULARÍA LA GARANTÍA.
9. NO ARRASTRE LA MÁQUINA CONTRA LA PARED LATERAL CUANDO LA SAQUE DE LA PISCINA. ESTO PODRÍA DAÑAR LA UNIDAD Y LA PARED DE SU PISCINA.
10. **NO ENTIERRE EL CABLE. NO PONGA EN MARCHA LA LIMPIADORA CON UN CABLE DAÑADO. SUSTITUYA LOS CABLES DAÑADOS INMEDIATAMENTE.**
11. **SI EL CABLE DE ALIMENTACIÓN ESTÁ AVERIADO, DEBE SER SUSTITUIDO POR EL FABRICANTE, SU CONCESIONARIO O PERSONAS CUALIFICADAS DE FORMA SIMILAR, PARA EVITAR QUE SE PRODUZCAN PELIGROS.**
12. Para maximizar la vida útil de la limpiadora, sáquela de la piscina cuando no la utilice y guárdela en una zona a la sombra.
13. Use el producto a una altitud inferior a 2.000 m
14. El líquido podría contaminarse a causa de una filtración de lubricantes.

Aunque la limpiadora ha sido fabricada para que funcione de la manera más segura posible, le sugerimos que tenga un cuidado razonable durante la aspiración y que inspeccione el cable eléctrico frecuentemente para detectar daños o desgastes, de forma similar a otros aparatos eléctricos. Después de su uso, saque la unidad y enjuáguela con agua dulce y elimine las torsiones que puedan observarse en el cable. Guarde la limpiadora y el suministro eléctrico en una zona a la sombra.



**⚠ ADVERTENCIA- ¡LEA ESTOS IMPORTANTES CONSEJOS DE FUNCIONAMIENTO ANTES DE UTILIZAR SU UNIDAD!**

Estimado propietario/a de la Limpiadora Automática Hayward:

Gracias por elegir Hayward. Para obtener un rendimiento óptimo, por favor lea y siga las instrucciones siguientes:

1. La caja de alimentación es apropiada para un uso exterior. Siempre debe conservarse al abrigo de la luz directa del sol, y en un lugar sombreado. Por ninguna razón, deberá exponerse a una temperatura ambiente superior a 40°C.
2. Los cartuchos del filtro de la limpiadora deben limpiarse completamente después de cada uso o con la frecuencia necesaria para asegurar un rendimiento óptimo. (Consultar la sección de Mantenimiento para obtener las instrucciones de limpieza del filtro)
3. Antes de utilizar la limpiadora y especialmente cuando inaugure la piscina por primera vez retire los objetos más voluminosos, como son los juguetes, hojas grandes u otros residuos de la piscina que puedan disminuir el rendimiento de la limpiadora. Limpie el filtro de limpieza frecuentemente cuando la piscina esté excesivamente sucia.
4. Durante el primer uso, ponga en marcha la limpiadora en ciclo completo (3 horas) para garantizar una piscina limpia, de este modo podrá comprobar las capacidades de su limpiadora. Las siguientes limpiezas pueden sólo necesitar un Quick Clean de 90 minutos (si está equipado).
5. En el Ciclo Quick Clean la limpiadora puede periódicamente ir a la pared pero no necesariamente subir en posición vertical. Esto es una parte normal del ciclo programado.
6. La limpiadora se puede detener en el centro de la piscina e invertir su marcha durante el ciclo de limpieza. Esto es una parte normal del ciclo programado.
7. **NO** ponga en funcionamiento la limpiadora fuera del agua. La unidad se apagará automáticamente, pero es mejor desconectar el cable de alimentación cuando la unidad finaliza una limpieza.
8. Conéctela sólo a una toma protegida de 230 V~ (+/-6%) que se encuentre cerrada y protegida de cortocircuitos. Instale un dispositivo de protección diferencial de 30 mA para proteger a las personas de descargas eléctricas causadas por una posible rotura en el aislamiento eléctrico.
9. Coloque la alimentación eléctrica de la limpiadora de manera que esté a una distancia mínima de 3,5 metros del borde de la piscina. La longitud del cable estándar de la limpiadora es de 18,3 metros (60 pies).
10. Según el tamaño y forma de su piscina, puede no ser necesaria la longitud total del cable flotante. El cable flotante debe llegar desde la fuente de alimentación de la limpiadora hasta el punto más alejado de la piscina, además de llegar hasta la parte más profunda de la piscina. Para reducir los enredos de cables, se enrollará el cable sobrante y se colocará junto a la fuente de alimentación.

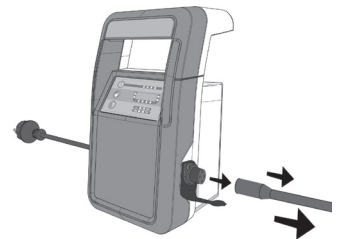

## INSTRUCCIONES GENERALES DE OPERACIÓN

Tómese su tiempo para familiarizarse con la limpiadora.

Extraiga la limpiadora colocando el embalaje de cartón boca abajo y sacándola de la caja como se indica. Los modelos con carrito de transporte, limpiadora y Control de la Fuente de Alimentación deben montarse en el carrito.

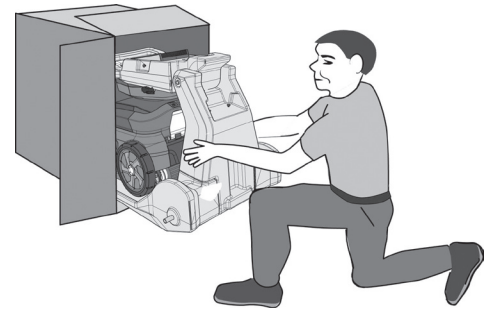

### Conjunto del carrito de transporte

1.

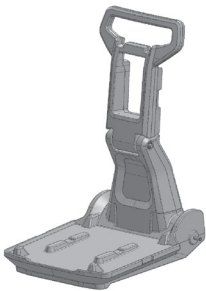

2.

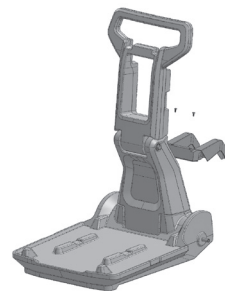

Inserte el Gancho Inferior utilizando 2 tornillos autorroscantes

3.

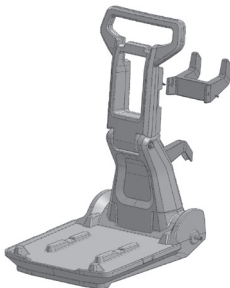

Inserte el Gancho Inferior utilizando 2 tornillos autorroscantes

4.



Retire las tapas de plástico del eje. Coloque el carrito de lado, deslice una rueda en el eje. Con un pequeño martillo, golpee suavemente para poner la tapa del eje en el eje. Gire el carrito e instale la rueda restante y la tapa.

5.



Monte la limpiadora y el suministro eléctrico

1. Seleccione la toma de 230 V ~ más cercana que esté cerrada y protegida de cortocircuitos. Instale un dispositivo de protección diferencial de 30 mA para proteger a las personas contra las descargas eléctricas causadas por una posible rotura en el aislamiento eléctrico.

### NO CONECTE AÚN LA FUENTE DE ALIMENTACIÓN A LA TOMA ELÉCTRICA

2. Coloque la alimentación eléctrica de la limpiadora de manera que esté a una distancia mínima de 3,5 del borde de la piscina. La longitud del cable estándar de la limpiadora es de 18,3 metros.

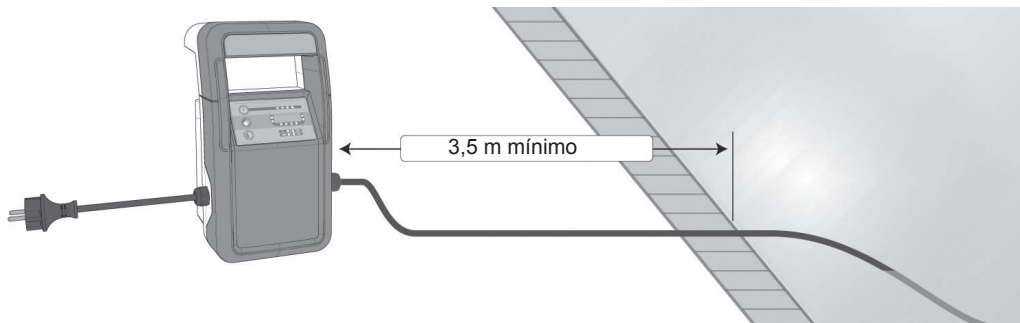

3. Extienda el cable flotante por el borde de la piscina al sol para eliminar cualquier enredo que el cable tuviese debido al almacenamiento y mida la cantidad aproximada de cable de la limpiadora necesario para la cobertura de la piscina.
4. Conecte el cable flotante al suministro eléctrico. Utilice sólo el control de Fuente de Alimentación Eléctrica original fabricada por Hayward.

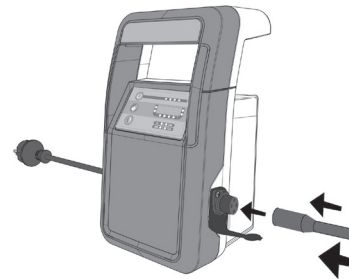

5. Coloque la limpiadora en la piscina. Se sumergirá lentamente hasta el fondo de la piscina conforme se va liberando el aire de su interior.

**⚠ Aviso:** Para reducir el riesgo de lesiones y evitar daños a la limpiadora durante la secuencia de inicio, la limpiadora ha sido equipado con un sensor de agua. Si la limpiadora detecta que no está en el agua, se apagará. Para restaurar el ciclo, apague la fuente de alimentación durante 10 segundos y vuelva a encenderla.

6. Conecte el cable de la fuente de alimentación a la toma eléctrica protegida del Dispositivo de Corriente Residencial (RCD).

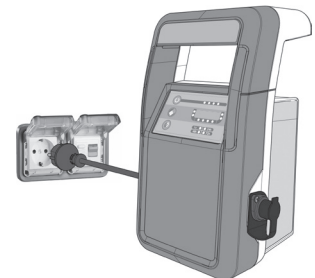

7. Los indicadores de alimentación deben parpadear lentamente. Esto quiere decir que la fuente de alimentación está en modo de espera.

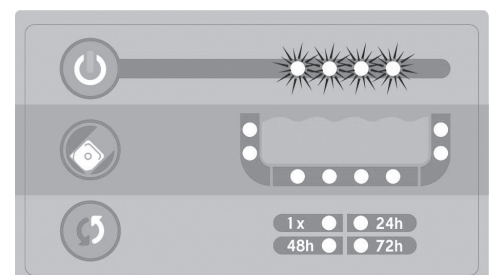



8. Para activar la fuente de alimentación, presione el botón de alimentación. Mientras las luces indicadoras están parpadeando rápidamente, seleccione el modo del ciclo de limpieza deseado y el programa de limpieza.

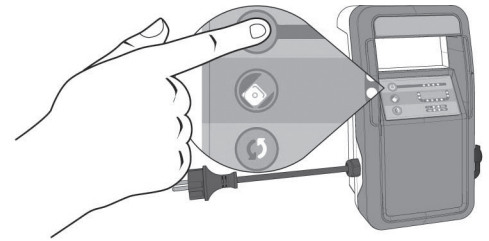

a. Presione el botón de ciclo para seleccionar el modo de ciclo de limpieza deseado (Quick Clean / Full Cycle).

- i. La duración del ciclo Quick Clean es de 1,5 horas.
- ii. La duración del ciclo Full Cycle es de 3,0 horas.

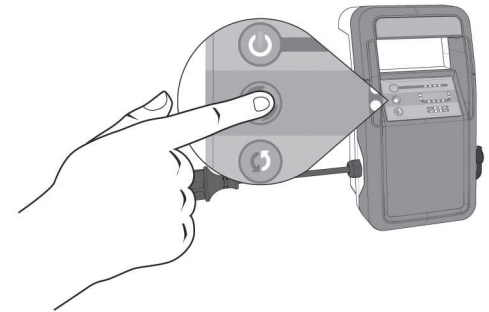

b. Presione el botón de ciclo para seleccionar el modo de ciclo de limpieza deseado.

- i. 1X = Ciclo de Limpieza Único. El ciclo de limpieza no se repite
- ii. 24 h = Limpieza Diaria. La limpiadora automática se encenderá cada 24 horas para funcionar en el ciclo de limpieza seleccionado. Existe un límite de 7 ciclos de limpieza consecutivos en este modo.
- iii. 48 h = Limpieza cada dos días. La limpiadora automática se encenderá cada 48 días para funcionar en el ciclo de limpieza seleccionado. Existe un límite de 4 ciclos de limpieza consecutivos en este modo.
- iv. 72 h = Limpieza cada tres días. La limpiadora automática, se encenderá cada 72 días para funcionar en el ciclo de limpieza seleccionado.
- v. Nota: Esta programación debe ser seleccionada o reiniciada cada **semana**, para evitar el deterioro del limpiafondos si se deja sin vigilancia.

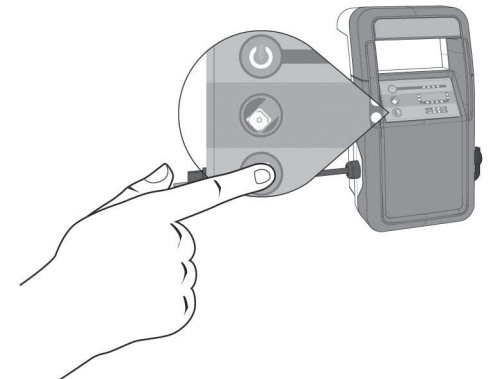

9. La limpiadora automática iniciará automáticamente el ciclo de limpieza seleccionado cuando no se haya presionado ningún botón en la fuente de alimentación durante 10 segundos. Los indicadores de alimentación, los indicadores de modo de ciclo de limpieza seleccionados, y el indicador de programa de limpieza seleccionado se encenderán sin interrupción durante el ciclo de limpieza.

Nota: Un programa o ciclo de limpieza puede detenerse pulsando el botón de alimentación.

10. Cuando la limpiadora automática ha finalizado el ciclo de limpieza, la fuente de alimentación realizará una de las siguientes acciones:

- a. Pasar a modo de espera. Esto sucede si no existen más ciclos de limpieza en el programa.
- b. Pasar a modo de espera del programa. Ello significa que la fuente de alimentación se encuentra entre limpiezas del programa indicado. Los indicadores de alimentación, el ciclo de limpieza seleccionado y los indicadores de programa de limpieza parpadearán lentamente. La limpiadora se encenderá automáticamente e iniciará el ciclo de limpieza seleccionado según el programa que se haya elegido.

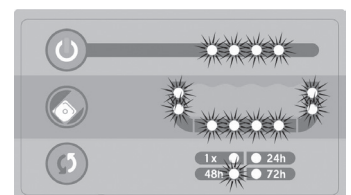
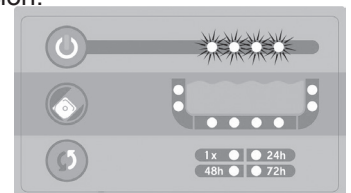

11. Desconecte la fuente de alimentación antes de retirar la limpiadora automática de la piscina.

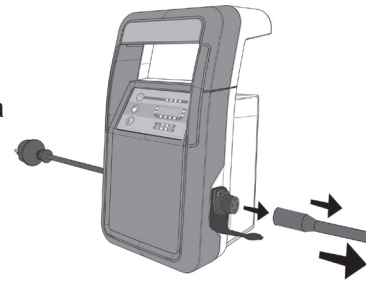

### Característica de Fallo de Alimentación

Si el suministro eléctrico falla durante el ciclo de limpieza o entre limpiezas programadas, la fuente de alimentación iniciará automáticamente un nuevo ciclo de limpieza cuando se restaure la electricidad.

Nota: No se iniciará un nuevo ciclo de limpieza si existiese menos de un ciclo completo de limpieza restante en el programa seleccionado.

**⚠ PRECAUCIÓN:** La función de corte de suministro eléctrico no puede distinguir un corte de energía desde una fuente de alimentación desconectada. Esto puede provocar que la limpiadora inicie un ciclo de limpieza automáticamente cuando la fuente de alimentación está conectada.

Si el cable de alimentación está averiado, debe ser sustituido por el fabricante, su concesionario o personas cualificadas de forma similar, para evitar cualquier peligro.

Todas las conexiones eléctricas debe realizarlas un electricista cualificado conforme a los estándares eléctricos locales (ver p. 17).

## SENSOR "FUERA DEL AGUA"

Para proteger mejor la limpiadora de posibles daños, detectará cuando se solicite que se encienda si no se encuentra en el agua de forma segura, o abandone el agua durante el funcionamiento.

### Inicio "Fuera del Agua"

Fuera de agua en la puesta en marcha significa que la limpiadora se ha encendido antes de estar dentro del agua. Si la limpiadora detecta que no está en el agua, se apagará. Para restaurar el ciclo, apague la fuente de alimentación durante 10 segundos y vuelva a encenderla.

### Funcionamiento "Fuera del Agua"

Fuera del Agua durante el funcionamiento hace referencia a que la limpiadora abandone o sea retirada del agua mientras se encuentra en un ciclo normal de funcionamiento. Si la limpiadora detecta que no está ya en el agua, la unidad intentará volver a entrar en el agua dando la vuelta a su dirección actual. Si la limpiadora no está sumergida en los noventa (90) segundos posteriores a haber abandonado el agua, la unidad se apagará. Para restaurar el ciclo, apague la fuente de alimentación durante 10 segundos y vuelva a encenderla.

**⚠ PRECAUCIÓN:** Cuando retire la limpiadora de la piscina NO la enrolle en su brazo. La limpiadora es pesada y puede causarles a cualquier persona la pérdida de equilibrio y caída en la piscina. Para evitar caer en la piscina, enrolle suavemente el cable sujetando con una mano tras la otra del extremo más superficial de la piscina y tire suavemente del cable hasta que la limpiadora alcance la superficie. A continuación, sáquela del agua utilizando el asa, NO el cable.

### NO ENTRE EN LA PISCINA MIENTRAS LA LIMPIADORA ESTÉ EN FUNCIONAMIENTO O DENTRO DE LA PISCINA.

El rango de temperatura del agua de funcionamiento óptimo de la limpiadora es de 10°C - 35°C (50°F - 100 F°).

Retire la limpiadora de la piscina, vacíe el receptáculo del filtro y limpie los filtros después de cada uso. La permanencia de la limpiadora constantemente en la piscina puede acarrear mantenimientos técnicos adicionales. (Véase la sección de mantenimiento para leer las instrucciones de limpieza)

**Mantenga el Control de la Fuente de Alimentación fuera de la luz directa del sol. Guarde la limpiadora y la Fuente de Alimentación en una zona a la sombra.**

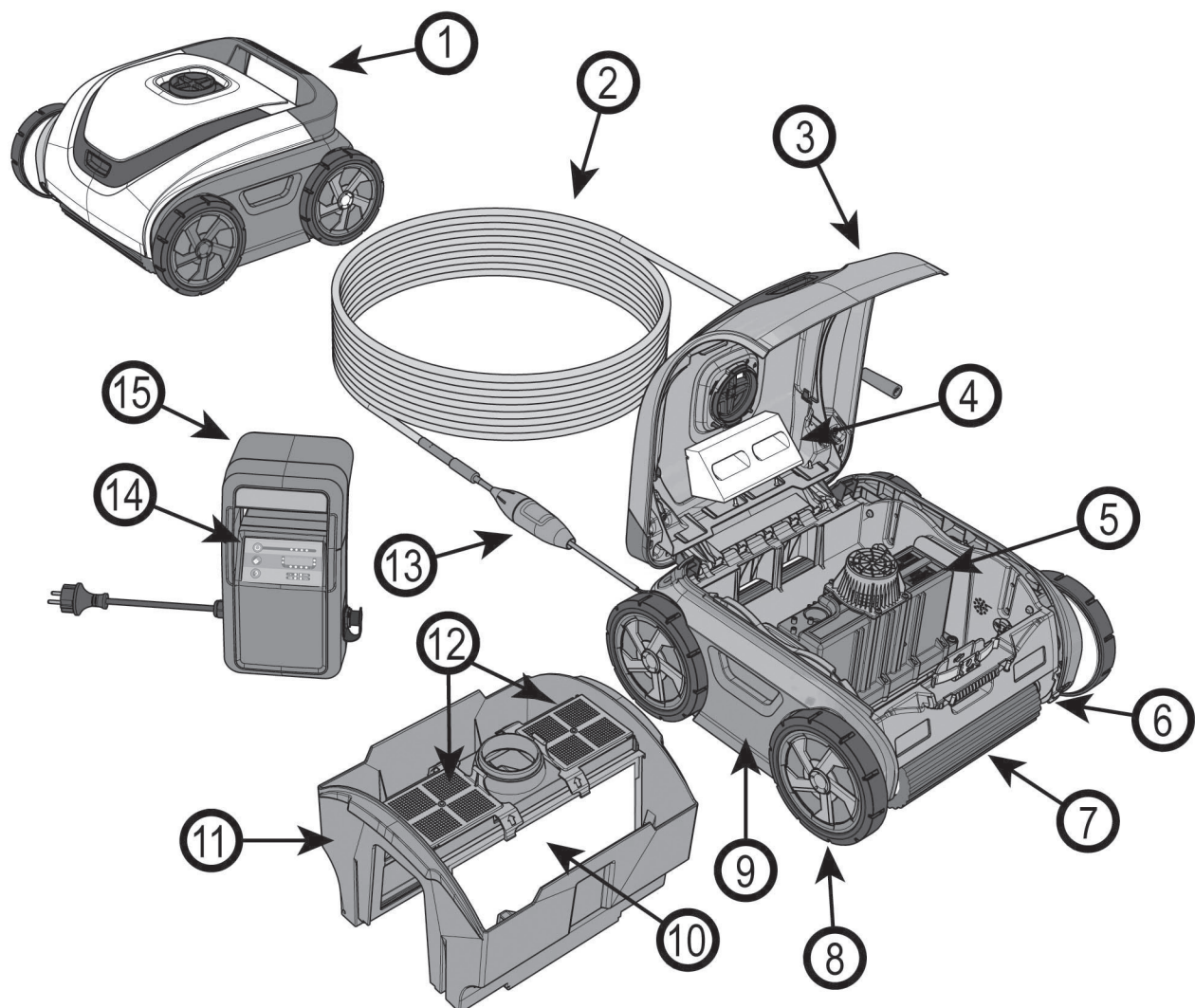

1	Asa	9	Panel lateral
2	Cable flotante	10	Cartucho del filtro
3	Conjunto de la cúpula	11	Receptáculo del filtro
4	Flotador	12	Puerta del filtro
5	Unidad del motor estanca	13	CABLE GIRATORIO
6	Cadena de tracción	14	Interruptor On/Off
7	Cepillo Redondo y Tubo	15	Fuente de alimentación
8	Rueda		

## MANTENIMIENTO

Limpie el cartucho filtrante después de cada uso:

1. Abra la limpiadora presionando el botón deslizante y levantando la tapa de la cúpula.
2. Saque el conjunto del receptáculo del filtro tirando de él hacia arriba hasta que salga de la limpiadora con ambas manos, una por cada lado.

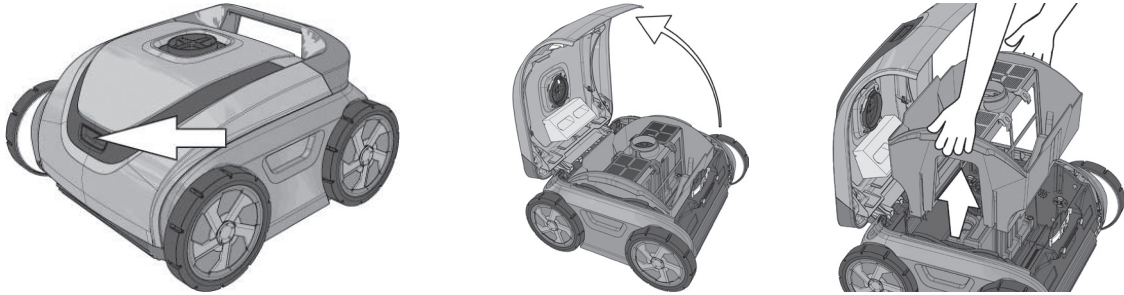

3. Vuelque el conjunto del receptáculo para extraer los residuos y a continuación enjuáguelo con una manguera de jardín para eliminar las partículas pequeñas.

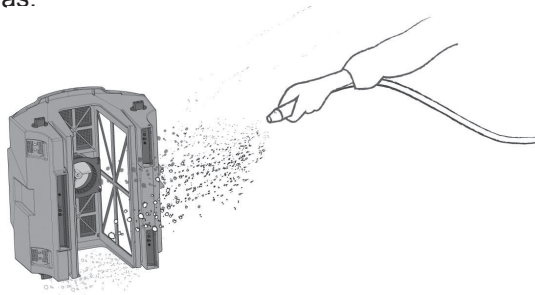

4. No es necesario extraer los cartuchos filtrantes para su limpieza.
5. Para extraer los cartuchos filtrantes:
  - a. Desenganche ambos pasadores de la puerta del filtro y tire de ellos hacia arriba

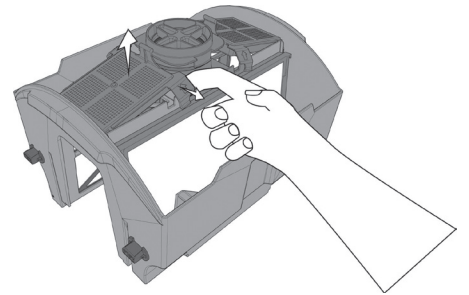

- b. Extraiga los cartuchos filtrantes. Elimine los residuos de los elementos del filtro lavándolos con una manguera de jardín con boquilla de presión. Sostenga los elementos del filtro como se indica para permitir que los residuos caigan. Cuanto más limpio esté el filtro, más eficaz será la limpieza.

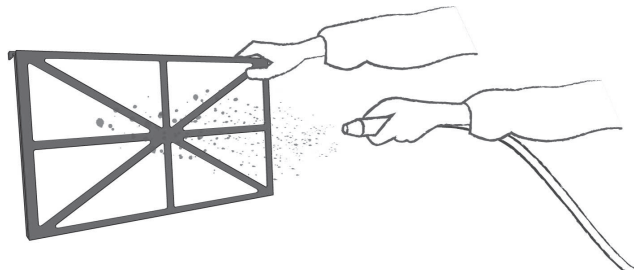
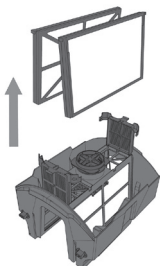



- c. Si los elementos del filtro se obstruyen con aceites puede comprar una limpiadora para cartucho del filtro dirigiéndose a su minorista Hayward
- d. Lave el conjunto del receptáculo del filtro entero.
- e. Coloque los cartuchos filtrantes de nuevo en el conjunto del receptáculo del filtro con los refuerzos centrales del bastidor orientados hacia dentro.

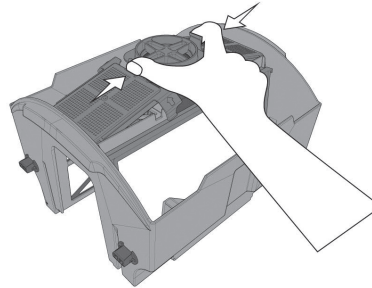
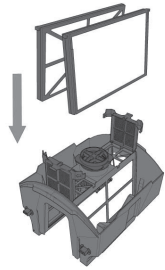

- f. Enganche los pasadores de la puerta del filtro en su lugar.
6. Vuelva a colocar el conjunto del receptáculo del filtro en la limpiadora utilizando el diagrama indicado para determinar la parte delantera y trasera.

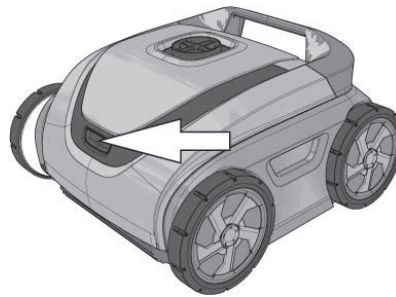
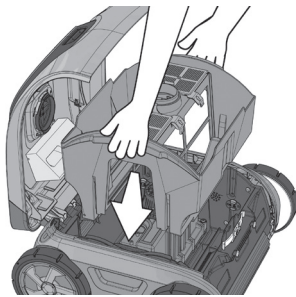

7. Cierre la cúpula y presione el botón deslizante para que ésta se fije en su lugar.

## Limpeza periódica de las piezas móviles

**⚠ ADVERTENCIA:** Desconecte la fuente de alimentación de la toma de corriente eléctrica antes de limpiar las piezas móviles.

- Inspeccione el sistema venturi para asegurarse que no se ha obstruido con residuos o pelos el impulsor.
- El impulsor se puede limpiar echando un chorro a presión con una manguera de jardín.
- Pulverice con agua utilizando una manguera de jardín alrededor del flotador para retirar la arena o los residuos.
- Elimine todos los residuos que se hayan acumulado entre las cadenas de tracción y las ruedas.

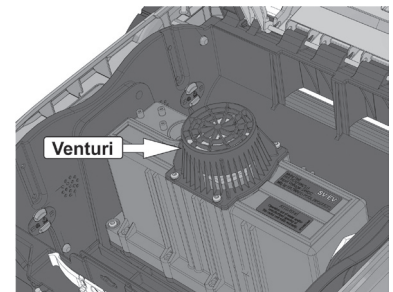

## Almacenamiento

Cuando la unidad esté fuera del agua, almacene la limpiadora en un lugar seco, a la sombra y a temperaturas entre 4°C-46°C (40°F - 115°F).

## Cuidados del cable

Con un uso continuo, el cable puede enrollarse (como un cable de un teléfono). Para corregir esto, extender el cable al sol, el calor del sol reducirá las torsiones del cable.

**IMPORTANTE:** El cable debe inspeccionarse periódicamente para detectar cualquier daño externo.

Hayward sólo garantiza la calidad, rendimiento y seguridad de sus productos cuando se ensamblan con piezas originales fabricadas por Hayward.  
El uso de piezas no originales de Hayward anulará toda garantía.

## CONSEJOS IMPORTANTES

- No deje caer ni lance la limpiadora a la piscina. Coloque la limpiadora alejada de las paredes de la piscina pero no la arroje al interior de la misma.
- La limpieza de los cartuchos filtrantes después de cada uso maximiza el rendimiento de la unidad.
- Sustituya las escobillas y los rodillos de espuma desgastados.
- Para evitar que se obstruyan los elementos del filtro de la limpiadora, asegúrese de que todos los polvos químicos se disuelven completamente antes de manejar la unidad.
- En una piscina en la que se observe normalmente un alto contenido de calcio, se recomienda una limpieza más frecuente del filtro.
- Conserve el embalaje de cartón original para almacenamientos prolongados o por necesidades del envío en caso de que necesite alguna reparación por el Centro de Servicios Autorizado de Hayward.
- La unidad del motor estanca y la Fuente de alimentación no contienen piezas reparables por el usuario. Su apertura **ANULARÁ automáticamente la garantía**.
- Saque los artículos como termómetros, juguetes y similares de la piscina antes de poner la unidad en funcionamiento. Tales artículos pueden atascar la limpiadora y causar averías a la unidad o a su piscina.
- El receptáculo del filtro ha sido diseñado para que se limpie con los filtros instalados durante la limpieza normal. Para una limpieza más en profundidad, el usuario puede desmontar cada cartucho filtrante y limpiarlo por separado.
- Durante el ciclo normal de funcionamiento de la limpiadora, el lado del asa de la unidad se elevará desde el fondo de la piscina para permitir que la unidad evite los obstáculos, tales como drenajes principales elevados y escalones de escaleras.
- Para las limpiadoras que se utilicen en áreas que tengan mucha arena, puede que sea necesario enjuagarlas con agua por todas las zonas de charnelas (la charnela del contenedor de residuos del filtro está localizada en el puerto de admisión) y puede ser necesario enjuagar el botón pulsador de la cúpula para conseguir un funcionamiento sin impedimentos.

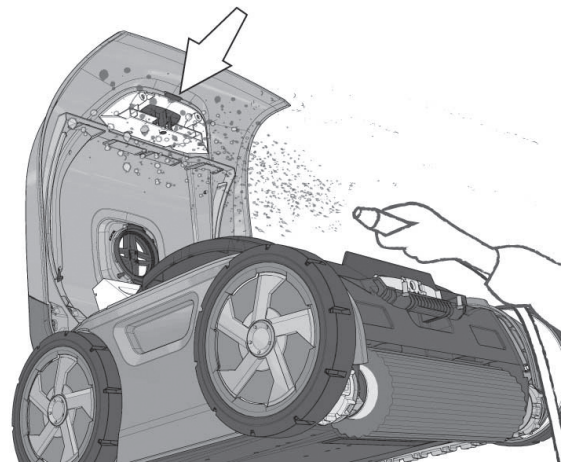
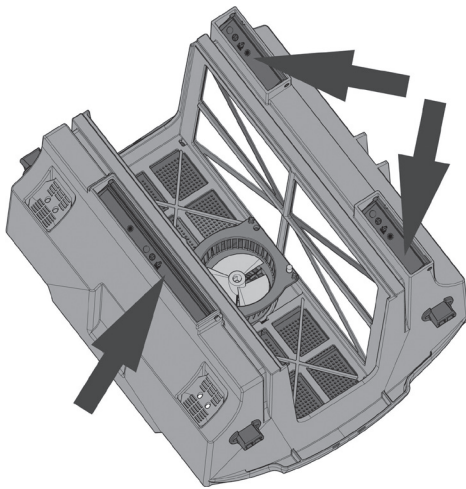



## LOCALIZACIÓN Y RESOLUCIÓN DE PROBLEMAS - FUENTE DE ALIMENTACIÓN

**⚠ ADVERTENCIA:** No intente reparar la fuente de alimentación. No existen piezas que puedan ser reparadas por el usuario.

Síntoma	Soluciones Posibles
Sin electricidad, los indicadores de la fuente de alimentación no se encienden	<p>Asegúrese de que la fuente de alimentación está conectada a una toma protegida de Dispositivo de Corriente Residencial (RCD). Reajuste el RCD si fuera necesario.</p> <p><b>Nota:</b> Repetidas activaciones del RCD pueden indicar un RCD defectuoso o un fallo no reparable de la fuente de alimentación. En dicho caso, deje de utilizar la fuente de alimentación.</p> <p>Asegúrese de que el disyuntor de servicio o fusible no se hayan disparado.</p>
La limpiadora no funciona	<p>Puede tardar hasta 1 minuto desde el inicio del ciclo de limpieza hasta que la limpiadora comienza a moverse. Asegúrese de que el ciclo de limpieza ha sido iniciado.</p>
Todos los indicadores de la fuente de alimentación parpadean, la limpiadora no funciona	<p><b>Se ha detectado un problema con la fuente de alimentación. El patrón de flashes identifica el tipo de problema.</b></p> <p><b>*1 flash cada 3 segundos:</b> Detección por Exceso de Corriente: Esto puede suceder si los residuos se depositan en el impulsor o en la transmisión de la limpiadora. Un cable dañado de la limpiadora es también una causa potencial de este problema. Este fallo puede subsanarse desconectando la fuente de alimentación del suministro público de electricidad durante al menos 1 minuto.</p> <p><b>*2 flashes cada 3 segundos:</b> Detección por Exceso de Temperatura. El fallo se reajustará automáticamente y comenzará un ciclo de limpieza cuando la fuente de alimentación se enfríe. Coloque la fuente de alimentación en vertical con el disipador de calor lejos de la pared o la superficie. Mantenga la fuente de alimentación fuera de la luz directa del sol.</p> <p><b>*3 flashes cada 3 segundos:</b> Desconecte la fuente de alimentación de la red eléctrica. Espere al menos 1 minuto para restaurar el fallo. Asegúrese de que el cable de la limpiadora no está conectado a la fuente de alimentación. Conecte el cable de la fuente de alimentación a la toma eléctrica. Ajuste la fuente de alimentación para iniciar el ciclo de limpieza. Si el fallo se repite, el problema se encuentra en la fuente de alimentación. De lo contrario, existe un problema con la limpiadora o el cable de la limpiadora.</p>

## LOCALIZACIÓN Y RESOLUCIÓN DE PROBLEMAS - LIMPIADORA

- Si la limpiadora falla en recoger residuos finos o pesados:
  - Puede estar obstruida. Limpie el filtro. Puede comprar una solución de limpieza para el filtro a su agente minorista de Hayward para eliminar el exceso de suciedad y/o arena.
- Si la limpiadora comienza a funcionar momentáneamente pero luego deja de funcionar:
  - El impulsor puede estar obstruido o lleno de residuos, compruébelo y límpielo. Si fuese necesario, siga las instrucciones en la sección de mantenimiento.
  - Los rodillos de las escobillas o las cadenas de tracción pueden estar atascados, compruebe la existencia de residuos y límpielos si fuese necesario.
  - La limpiadora funciona por tiempo y con un sensor de detección de paredes de la piscina, lo que ocurra primero.

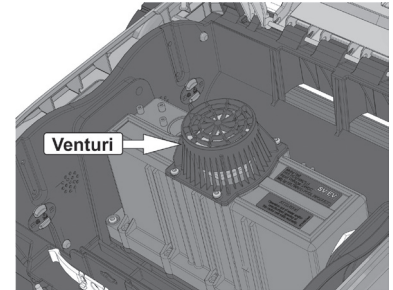

- Existen 3 puertos de entrada ubicados en la parte inferior del receptáculo del filtro y cerca del rodillo de escobillas, compruebe si hay residuos y límpielos si fuese necesario.

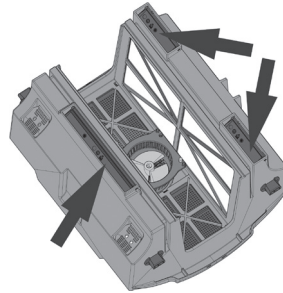

- La limpiadora puede atascarse si se instala un drenaje principal de alto consumo en la piscina. La limpiadora podría permanecer alojada en el drenaje durante un corto periodo de tiempo, pero finalmente se liberará sola debido al programa que incorpora.
- Rendimiento de la limpiadora: Puede existir una confusión respecto a la percepción del funcionamiento de la limpiadora en diferentes momentos durante cada ciclo. Es importante evaluar el rendimiento de la limpiadora observando la mejora en la limpieza de la piscina después de que la limpiadora haya ejecutado un ciclo de limpieza completo.
- Si una limpiadora ofrece poca cobertura de la piscina en un ciclo o sólo cubre una pequeña área, compruebe el filtro y límpielo si fuera necesario y asegúrese de que la unidad no se queda atrapada por posibles drenajes, cabezales de limpieza de fondo o juguetes. El usuario puede intentar iniciar el funcionamiento de la limpiadora en lugares diferentes hasta que encuentre el lugar de limpieza óptimo.
- Si al sacar la limpiadora de la piscina cayesen residuos al agua, esto puede deberse a que el filtro esté sobrecargado, en consecuencia, deberá limpiar más frecuentemente el filtro. Asegúrese de que no haya ningún atasco provocado por residuos grandes en ninguna de las tres entradas. Se deben eliminar los residuos grandes de la piscina antes de utilizar la máquina. Si las charnelas de drenaje están fuera de su sitio o atascadas por arena u hojas en posición abierta, se pueden volver a colocar en su lugar, después de limpiar la zona.
- Si el cable flotante se retuerce, lo que puede suceder porque la limpiadora se atasque debido a objetos grandes como piedras, juguetes o drenajes principales, se puede enderezar estirando el cable flotante hasta su extensión máxima (si fuera posible) y dejarlo al sol ; el calentamiento del sol ayudará a reducir los retorcidos.
- Si se observa un alto nivel de residuos a través de las ventanas de la cúpula, saque rápidamente la limpiadora del agua para reducir la posibilidad de que los residuos se salgan del receptáculo del filtro y vuelvan a introducirse en la piscina.

## ESPECIFICACIONES

Peso (sin cable)	12.13 Kg (26.75 lb)		
Longitud de cable	18.3 m (60 pies)		
Materiales	ABS de alto impacto - Piezas metálicas de acero inoxidable no ferroso		
Rango de Temperatura del Agua en Funcionamiento	10°C - 35°C (50°F - 100°F)		
Sellado estanco al agua	Sellos del eje radiales redundantes triples y retén		
Alojamiento del motor	Polipropileno de alto impacto, sellado, estanco al agua		
Protección de sobrecarga	Monitorización de sobrecarga electrónica con autoparada		
	IPX8 (3 m)		
	Clase III		
Filtro			
Tipo	Cartucho con elemento plisado desmontable y reutilizable		
Medios	Mezcla de celulosa/poliéster plisada		
Control de rutina de limpieza			
Tipo	Microprocesador Adaptive Seek Control Logic (ASCL®)		
Ciclo de limpieza	Ciclo completo	Ciclo Quick Clean	
	3 horas	1,5 horas	
Sistema de transmisión	Transmisión directa con pista de transmisión de poliuretano y sistema de rodamientos de acero inoxidable/acetal		
Fuente de alimentación			
Tensión primaria de entrada	230 V ~ +/- 6% 50 Hz		
Corriente primaria de entrada	0,65 A		
Tensión de salida secundaria	29 V ===		
Corriente nominal de salida	3,9 A		
Peso	4.42 Kg (9.75 lb)		
Transporte			
	Longitud	Anchura	Altura
Dimensiones de la caja de embalaje (mm)	620	440	752
Peso de transporte con Carrito	23.6 Kg (52 lb)		

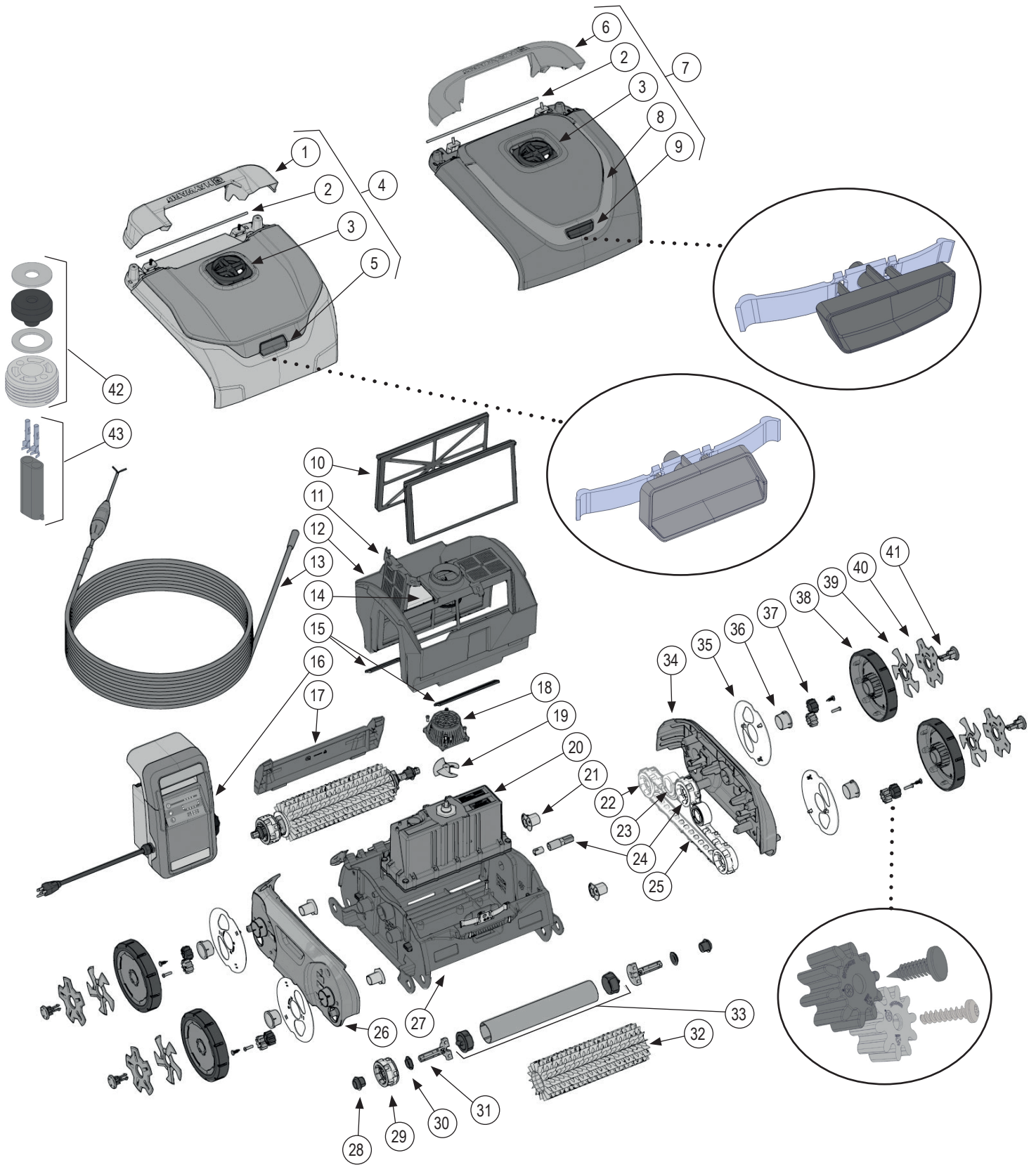

Hayward sólo garantiza la calidad, rendimiento y seguridad de sus productos cuando se ensamblan con piezas originales fabricadas por Hayward. El uso de piezas no originales de Hayward anulará toda garantía.

Ref.	Color	Ref.	Color	Ref.	Color	Ref.	Color				
1A	RCX341203OR	Naranja	8D	RCX341106BK	Negro	23	RCX26000PAK2	35C	RCX341127BK	Negro	
1B	RCX341203GR4	Gris 4	8E	RCX341106GR4	Gris 4	24	RCX97502KIT	35D	RCX341127GR3	Gris 3	
2	RCX97429		9A	RCX341108RD	Rojo	25	RCX97501GR	35E	RCX341127GR4	Gris 4	
3A	RCX341242GR2	Gris 2	9B	RCX341108BL	Azul	26A	RCX341101GR2	Gris 2	35F	RCX341127TR	Turquesa
3B	RCX341242GR3	Gris 3	9C	RCX341108GR3	Gris 3	26B	RCX341101OR	Naranja	36	RCX341109PAK2	
3C	RCX341242GR4	Gris 4	9D	RCX341108GR4	Gris 4	26C	RCX341101BK	Negro	37	RCX341145KIT	
3D	RCX341242BK	Negro	9E	RCX341108TR	Turquesa	26D	RCX341101GR3	Gris 3	38A	RCX341113BKBL	Negro/Azul
4A	RCXHD2AAV500C	Gris 2	10A	RCX70101PAK2		26E	RCX341101GR4	Gris 4	38B	RCX341113GR4BK	Gris 4/Negro
4B	RCXHD2ARC5	Gris 2	10B	RCX70103PAK2		26F	RCX341101TR	Turquesa	38C	RCX341113WHBK	Blanco/Negro
4C	RCXHD2BRC500	Blanco	11	RCX97417		27	RCX341142GR		38D	RCX341113WHGR3	Blanco/Gris 3
4D	RCXHD2GHAYWARD	Gris 2	12	RCX97415		28	RCX97506PAK2		39A	RCX341123RD	Rojo
5A	RCX341205GR4	Gris 4	13	RCX341190		29	RCX97509PAK2		39B	RCX341123OR	Naranja
5B	RCX341205TR	Turquesa	14	RCX97417SPAK2		30	RCX97435PAK2		39C	RCX341123GR1	Gris 1
6A	RCX341107WH	Blanco	15	RCX974057KIT		31	RCX97507PAK2		39D	RCX341123GR3	Gris 3
6B	RCX341107BL	Azul	16	RCX341161A		32A	RCX26008		39E	RCX341123GR4	Gris 4
6C	RCX341107GR3	Gris 3	17A	RCX341103GR2	Gris 2	32B	RCX26011WCE		40A	RCX341206GR4	Gris 4
6D	RCX341107OR	Naranja	17B	RCX341103BK	Negro	33	RCX97410		40B	RCX341206OR	Naranja
7A	RCXHD1AAV50S	Blanco/Rojo	17C	RCX341103GR3	Gris 3	34A	RCX341102GR2	Gris 2	41A	RCX341112RD	Rojo
7B	RCXHD1CAV500	Gris 1/Negro	17D	RCX341103GR4	Gris 4	34B	RCX341102OR	Naranja	41B	RCX341112WH	Blanco
7C	RCXHD1EAV500S	Blanco/Gris 3	17E	RCX341103TR	Turquesa	34C	RCX341102BK	Negro	41C	RCX341112GR1	Gris 1
7D	RCXHD1EAV500SW	Blanco/Gris 3	18	RCX341243BK	Negro	34D	RCX341102GR3	Gris 3	41D	RCX341112GR3	Gris 3
7E	RCXHD1HAV500DS	Blanco/Negro	19	RCX341241BK	Negro	34E	RCX341102GR4	Gris 4	41E	RCX341112OR	Naranja
8A	RCX341106RD	Rojo	20	RCX341195		34F	RCX341102TR	Turquesa	41F	RCX341112GR4	Gris 4
8B	RCX341106GR2	Gris 2	21	RCX341111PAK2		35A	RCX341127GR2	Gris 2	42	RCX59004KIT	
8C	RCX341106GR3	Gris 3	22	RCX97505PAK2		35B	RCX341127OR	Naranja	43	RCX59002KIT	

**Observación: Para los limpiafondos fabricados antes del uno de febrero de 2015:**

RCX341242GR2 (N° 3A) reemplazado por un kit RCX341241LGRKIT; RCX341242GR3 (N° 3B) reemplazado por un kit RCX341241LGRKIT; RCX341242GR4 (N° 3C) reemplazado por un kit RCX-341241DGRKIT; RCX341242BK (N° 3D) reemplazado por un kit RCX341241BKKIT; RCX341243BK (N° 18) reemplazado por uno de los kits de arriba (según el color de la rejilla superior N° 3A-3D); RCX341241BK (N° 19) reemplazado por uno de los kits de arriba (según el color de la rejilla superior N° 3A-3D)

Elección de gris

Gris 1	Gris 2	Gris 3	Gris 4
--------	--------	--------	--------

**Hayward sólo garantiza la calidad, rendimiento y seguridad de sus productos cuando se ensamblan con piezas originales fabricadas por Hayward. El uso de piezas no originales de Hayward anulará toda garantía.**



## HAYWARD® GARANTÍA LIMITADA

Todos los productos HAYWARD están cubiertos contra defectos de fabricación o del material por un periodo de garantía de 2 años a partir de la fecha de la compra. Cualquier reclamación de garantía debe ir acompañada de una prueba de compra, que indique la fecha de compra. Por consiguiente, le aconsejamos que conserve su factura.

La garantía HAYWARD está limitada a reparaciones o sustituciones, a juicio de HAYWARD, de los productos defectuosos, siempre que hayan sido sometidos a un uso normal, de acuerdo con las directivas indicadas en sus guías de usuario, y siempre que los productos no hayan sido alterados de ninguna forma, y que se hayan utilizado exclusivamente con piezas y componentes HAYWARD. La garantía no cubre los daños debidos al hielo o productos químicos. Cualquier otro coste (transporte, mano de obra, etc.) queda excluido de la garantía.

HAYWARD puede no asumir ninguna responsabilidad por cualquier avería directa o indirecta derivada de la instalación, conexión u operación incorrecta de un producto.

Para realizar una reclamación sobre la garantía y para solicitar la reparación o sustitución de un artículo, diríjase a su concesionario.

No se admitirá ninguna devolución de equipos a nuestra fábrica sin nuestra aprobación previa por escrito.

**La piezas sometidas a desgaste no están cubiertas por la garantía.**

## EXCEPCIONES Y EXCLUSIONES DE LA GARANTÍA

La limpiadora debe ser utilizada con los requisitos eléctricos indicados en la Fuente de Alimentación. Otras averías, defectos, mal funcionamiento u otros fallos de la limpiadora derivados de su uso con un suministro eléctrico diferente del indicado están exceptuadas y excluidas de esta garantía.

Los defectos, el mal funcionamiento, fallos o averías de la limpiadora causados por un uso inadecuado, no razonable o negligente o por el abuso por parte del consumidor, están excluidos de esta garantía.

Si se realiza cualquier reparación en su limpiadora por una persona que no forme parte del personal autorizado (designado para la ejecución de dicho trabajo) sin haber obtenido antes las instrucciones de la fábrica, HAYWARD, a su entera discreción, puede decidir que no se aplique la garantía y que no se reembolse dicha reparación debido al incumplimiento de dichas instrucciones especificadas por la fábrica.

Los cartuchos filtrantes no están cubiertos por esta garantía y se sustituirán solamente previa admisión de los gastos por su parte.

## ESTÁNDAR DE ELECTRICIDAD / PAÍS

F	NF C 15-100	GB	BS7671:1992
D	DIN VDE 0100-702	EW	Normas de cableado + IS HD 384-7-702
A	ÖVE 8001-4-702	H	MSZ 2364-702:1994 / MSZ 10-533 1/1990
E	UNE 20460-7-702 1993, REBT ITC-BT-31 2002	M	Normas de cableado + IS HD 384-7-702
IRL	Normas de cableado + IS HD 384-7-702	PL	PN-IEC 60364-7-702:1999
I	CEI 64-8/7	CZ	CSN 33 2000 7-702
LUX	384-7.702 S2	SK	STN 33 2000-7-702
NL	NEN 1010-7-702	SLO	Normas de cableado + IS HD 384-7-702
P	RSIUEE	TR	PN-IEC 60364-7-702:1999



**ROBÔ ASPIRADOR**  
MANUAL DO UTILIZADOR



**Série RC34**

**INSTRUÇÕES DE SEGURANÇA IMPORTANTES  
CONSERVE ESTAS INSTRUÇÕES**

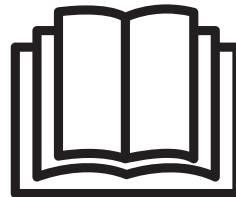
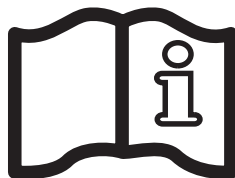

## MANUAL DO UTILIZADOR

Parabéns pela sua compra de um aspirador de piscinas controlado por microprocessador e totalmente automático. Este manual contém informações importantes relativas ao funcionamento e à manutenção do seu aspirador. Conserve-o para referência futura. Para assistência técnica, contacte a Hayward: +33 474 465 962.

**PARA REGISTRAR O SEU ASPIRADOR NA NOSSA BASE DE DADOS, VISITE:  
[www.hayward.fr](http://www.hayward.fr) (secção “Services”)**



### Para seu registo

Registe as seguintes informações para comodidade:

- 1) Data da compra \_\_\_\_\_
- 2) Nome completo \_\_\_\_\_
- 3) Morada \_\_\_\_\_
- 4) Código postal \_\_\_\_\_
- 5) Endereço de e-mail \_\_\_\_\_
- 6) Número da peça \_\_\_\_\_ Número de série \_\_\_\_\_
- 7) Agente autorizado \_\_\_\_\_
- 8) Morada \_\_\_\_\_
- 9) Código postal \_\_\_\_\_ País \_\_\_\_\_

### Observação



Os robôs aspiradores da Hayward não devem ser utilizados para limpar a piscina no início da primavera. Nessas ocasiões, quando a sua piscina está sujeita a uma carga de resíduos anormal, devem ser empreendidos os passos de manutenção para colocar a piscina em condições de “pré-instalação”.

As precauções básicas de segurança devem sempre ser cumpridas, incluindo as seguintes; o não cumprimento das instruções poderá causar ferimentos graves e/ou a morte.

 Este é um símbolo de aviso de segurança. Quando vir este símbolo no seu equipamento ou neste manual, procure uma das palavras de sinalização e fique atento ao risco potencial de ferimentos físicos.

 **AVISO** indica a presença de um perigo que **poderá causar** ferimentos pessoais graves, morte ou danos materiais sérios e, se ignorado, pode causar um perigo potencial.

 **ATENÇÃO** indica a presença de um perigo que **causará** ou **poderá** causar ferimentos pessoais ligeiros ou moderados e/ou danos materiais e, se ignorado, pode causar um perigo potencial. Também pode alertar os consumidores para ações que são imprevisíveis e inseguras.

A menção **NOTA** indica instruções especiais, que são importantes, mas não estão relacionadas com perigos.





 **AVISO** – Leia e siga todas as instruções neste manual do proprietário e no equipamento. O não cumprimento das instruções poderá causar ferimentos graves e/ou a morte.

 **AVISO** – Este documento deve ser fornecido ao proprietário da piscina e guardado num local seguro pelo mesmo.

 **AVISO** – Este aparelho pode ser utilizado por crianças a partir dos 8 anos inclusive e pessoas com capacidades físicas, sensoriais e mentais reduzidas ou pessoas com falta de experiência e conhecimento desde que instruídas/supervisionadas e que compreendam os riscos envolvidos. As crianças não devem brincar com o aparelho. A limpeza e manutenção do aparelho não deverão ser levadas a cabo por crianças a não ser que tenham mais de 8 anos e sob supervisão. Mantenha o aparelho e o cabo afastados de crianças menores de 8 anos de idade.

 **AVISO** – Para reduzir o risco de ferimentos, não permita que crianças usem ou subam para cima deste produto. Vigie sempre atentamente as crianças.

 **AVISO** – A Hayward apenas garante a qualidade, o desempenho e a segurança dos seus produtos quando estes são montados com peças originais da Hayward. A utilização de peças não originais da Hayward irá anular todas as garantias.

 **AVISO** – Inspeccione regularmente o aspirador e os cabos; não o utilize se estiver danificado ou apresentar arestas vivas, pois poderá danificar a piscina.

 **AVISO** – Nunca trabalhe com o aspirador quando houver nadadores na piscina.





 **AVISO** – Antes de instalar este produto, leia e cumpra todas as advertências e instruções constantes deste manual. O não cumprimento dos avisos de segurança e das instruções pode dar origem a ferimentos graves, morte ou danos materiais.

 **ATENÇÃO** – Ao longo do tempo, pode verificar-se deterioração, descoloração ou fragilidade de qualquer acabamento da piscina, de forma autónoma ou por combinação de antiguidade, química incorreta da água da piscina, instalação inadequada e outros fatores. Através da presente, o cliente renuncia a todos e quaisquer pedidos de indemnização e isenta o fabricante de todos e quaisquer pedidos de indemnização por danos causados ao reboco ou revestimento vinílico da piscina do cliente devido à utilização e/ou ao funcionamento do aspirador. Em nenhuma circunstância será o fabricante responsável por quaisquer perdas ou danos que resultem, direta, indireta ou acidentalmente, da utilização ou incapacidade de utilização do aspirador na piscina do cliente.









**AVISO: Perigo elétrico. O não cumprimento das instruções pode resultar em ferimentos graves ou morte. PARA USO COM PISCINAS RESIDENCIAIS**

## INFORMAÇÃO E SEGURANÇA DO CONSUMIDOR

 <b>PERIGO</b>	<b>Risco de choque elétrico ou eletrocussão</b> A alimentação elétrica deste produto tem de ser instalada em conformidade com todos os códigos e decretos locais aplicáveis (ver p. 20). Uma instalação incorreta dará origem a um perigo elétrico, que pode resultar em morte ou ferimentos graves dos utilizadores da piscina ou outras pessoas devido a choque elétrico e pode também provocar danos materiais.
 <b>AVISO</b>	Não brinque com o aspirador ou o cabo nem os aplique sobre o corpo. Pode prender ou arrancar cabelo ou partes do corpo. O cabo pode rastejar ou enredar os nadadores, o que pode resultar em afogamento.
 <b>ATENÇÃO</b>	Antes de instalar o aspirador, compreenda a cobertura do aparelho. O aspirador não foi concebido para limpar automaticamente degraus nem para funcionar sob uma cobertura solar. Também não foi concebido para a limpeza inicial da instalação de uma nova piscina.
 <b>AVISO</b>	Permaneça sempre fora da piscina quando o aspirador está em funcionamento ou no interior da piscina.

## UTILIZAÇÃO DO ASPIRADOR

 <b>AVISO</b>	Tem de ser instalado um dispositivo de proteção diferencial de 30 mA para proteger a sua tomada elétrica e impedir quaisquer possíveis choques elétricos. O não cumprimento desta instrução pode dar origem a um perigo elétrico, que pode resultar em morte ou ferimentos graves dos utilizadores da piscina ou outras pessoas devido a choque elétrico e pode também provocar danos materiais.
 <b>ATENÇÃO</b>	<b>NÃO</b> coloque o aspirador de piscinas na posição “ <b>ON</b> ” ( <b>ligado</b> ) se não estiver imerso na água. Colocar o aspirador em funcionamento fora de água pode provocar danos graves e resultará na anulação da garantia. Lembre-se sempre de colocar a fonte de alimentação na posição “ <b>OFF</b> ” ( <b>desligado</b> ) e de retirar a ficha da tomada de alimentação antes de retirar o aspirador da piscina.
 <b>AVISO</b>	É obrigatório prever uma distância de segurança entre a fonte de alimentação e a piscina, conforme exigido pela atual norma de instalação (mínimo de 3,5 m).
 <b>AVISO</b>	Não utilize um cabo de extensão para ligar à fonte de alimentação.
 <b>ATENÇÃO</b>	A superfície do dissipador de calor da fonte de alimentação pode estar quente. 

**Mantenha o controlo da fonte de alimentação numa área com sombra.**

O controlo da fonte de alimentação está munido de uma função de corte automático para impedir o sobreaquecimento, se for utilizado sob radiação solar direta.

**Atenção: utilize apenas a caixa de alimentação de origem.**

## INSTRUÇÕES DE SEGURANÇA IMPORTANTES

Este robô aspirador de piscinas foi fabricado com o mais alto nível de cuidado e preocupação pela sua segurança. Sugerimos que as seguintes precauções de segurança se tornem parte das regras de segurança da sua piscina.

### CONSERVE ESTAS INSTRUÇÕES

1. **⚠ AVISO – PARA REDUZIR O RISCO DE FERIMENTOS, NÃO PERMITA QUE CRIANÇAS UTILIZEM ESTE PRODUTO, SALVO SE FOREM PERMANENTEMENTE VIGIADAS.**
2. RETIRE SEMPRE TOTALMENTE O ASPIRADOR DA PISCINA ANTES DE ENTRAR NA PISCINA. MANTENHA-SE AFASTADO DA PISCINA QUANDO O ASPIRADOR ESTÁ EM FUNCIONAMENTO.
3. COLOQUE SEMPRE O EQUIPAMENTO DENTRO DA PISCINA ANTES DE O LIGAR A UMA TOMADA ELÉTRICA PROTEGIDA COM DISJUNTOR DIFERENCIAL RESIDUAL (DR).
4. CERTIFIQUE-SE DE QUE O EQUIPAMENTO SÓ É LIGADO A UMA TOMADA PROTEGIDA DE 230 V~ QUE ESTEJA PROTEGIDA CONTRA CURTO-CIRCUITOS. INSTALE UM DISPOSITIVO DE PROTEÇÃO DIFERENCIAL DE 30 mA PARA PROTEGER AS PESSOAS DE CHOQUES ELÉTRICOS PROVOCADOS POR UMA POSSÍVEL BRECHA NO ISOLAMENTO ELÉTRICO.
5. NÃO UTILIZE UM CABO DE EXTENSÃO. ISTO PODE CRIAR UM PERIGO DE SEGURANÇA E/OU DANIFICAR O SEU ASPIRADOR.
6. NÃO MANUSEIE O EQUIPAMENTO ENQUANTO O MESMO ESTIVER LIGADO À TOMADA ELÉTRICA.
7. NUNCA PERMITA QUE A FICHA DE ALIMENTAÇÃO ENTRE NA PISCINA.
8. NÃO COLOQUE O EQUIPAMENTO EM FUNCIONAMENTO FORA DE ÁGUA. ISTO IRÁ DANIFICAR O VEDANTE DO MOTOR E ANULAR A GARANTIA.
9. NÃO ARRASTE O EQUIPAMENTO PARA FORA DA PISCINA CONTRA A PAREDE LATERAL. ISTO PODE DANIFICAR O APARELHO E/OU A PAREDE DA SUA PISCINA.
10. **NÃO ENTERRE O CABO. NÃO COLOQUE O ASPIRADOR EM FUNCIONAMENTO COM O CABO DANIFICADO. SUBSTITUA IMEDIATAMENTE QUAISQUER CABOS DANIFICADOS.**
11. **SE O CABO DE ALIMENTAÇÃO ESTIVER DANIFICADO, TEM DE SER SUBSTITUÍDO PELO FABRICANTE, PELO SEU AGENTE DE ASSISTÊNCIA OU POR PESSOAS COM QUALIFICAÇÕES SEMELHANTES, NO SENTIDO DE EVITAR QUAISQUER PERIGOS.**
12. Para maximizar o tempo de vida útil do aspirador, retire-o da piscina quando não estiver a ser utilizado e guarde-o numa área com sombra.
13. Usar o produto a uma altitude inferior a 2000 m.
14. O líquido poderá ficar poluído devido à fuga de lubrificantes.

Embora o aspirador tenha sido concebido para funcionar da forma mais segura possível, sugerimos que use de cuidado moderado ao manusear o aspirador e que inspecione o cabo elétrico frequentemente para detetar danos ou desgaste, à semelhança do que acontece com qualquer outro aparelho elétrico. Após a utilização, retire o aparelho, lave-o com água fresca e elimine quaisquer torções presentes no cabo. Guarde o aspirador e a fonte de alimentação numa área com sombra.



**⚠ AVISO – LEIA ESTAS INDICAÇÕES  
IMPORTANTES DE FUNCIONAMENTO  
ANTES DE UTILIZAR O SEU APARELHO!**

Caro proprietário do robô aspirador Hayward:

Muito obrigado por escolher a Hayward. Para obter o melhor rendimento, leia e siga os seguintes passos:

1. A caixa de alimentação é adequada para uma utilização no exterior. Deve ser sempre mantida ao abrigo da luz direta do sol, e num local à sombra. Não deve de modo algum estar sujeita a uma temperatura ambiente superior a 40°C.
2. Os cartuchos de filtragem do aspirador devem ser meticulosamente limpos após cada utilização ou sempre que necessário para garantir o melhor rendimento do aspirador. (Consulte a secção de manutenção para obter instruções de limpeza dos filtros.)
3. Antes de utilizar o seu aspirador e especialmente quando abrir a piscina pela primeira vez, retire os artigos maiores, como brinquedos, folhas grandes ou outros resíduos, da piscina, suscetíveis de diminuir o rendimento do aspirador. Limpe frequentemente o filtro quando a piscina estiver excessivamente suja.
4. Na primeira utilização, coloque o aspirador a funcionar no ciclo completo (3 horas) para garantir uma piscina limpa e obter uma compreensão completa das capacidades do aspirador. As limpezas subsequentes podem apenas requerer o ciclo “Quick Clean” – 90 minutos (se o aspirador estiver munido do mesmo).
5. No ciclo “Quick Clean”, o aspirador pode periodicamente dirigir-se às paredes, mas não necessariamente subir para a posição vertical. Esta é uma parte normal do ciclo programado.
6. O aspirador pode parar no meio da piscina e inverter a marcha durante o ciclo de limpeza. Esta é uma parte normal do ciclo programado.
7. **NÃO** ligue o aspirador fora de água. O aparelho irá desligar-se automaticamente, mas é preferível desligar a ficha de alimentação da tomada quando o aparelho terminar a limpeza.
8. Certifique-se de que o aparelho só é ligado a uma tomada de 230 V~ (+/- 6%) próxima e protegida contra curto-circuitos. Instale um dispositivo de proteção diferencial de 30 mA para proteger as pessoas de choques elétricos provocados por uma possível brecha no isolamento elétrico.
9. Coloque a fonte de alimentação do aspirador a uma distância mínima de 3,5 metros da borda da piscina. O comprimento do cabo normal do aspirador é de 18,3 metros.
10. Em função do tamanho e da forma da sua piscina, pode não ser necessário todo o comprimento do cabo flutuante. O cabo flutuante deve ir da fonte de alimentação do aspirador ao ponto mais afastado da piscina, acrescido da profundidade na parte mais funda da piscina. Para reduzir o emaranhamento do cabo, qualquer excesso de cabo deve ser enrolado e colocado junto à fonte de alimentação.

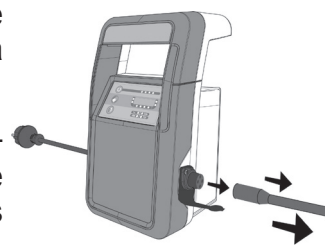



## INSTRUÇÕES GERAIS DE FUNCIONAMENTO

Despenda alguns minutos para se familiarizar com o aspirador.

Retire o aspirador ao pousar a caixa e puxando-o como ilustrado. Nos modelos com caixa de rodas, o aspirador e o controlo da fonte de alimentação devem ser montados na caixa de rodas.

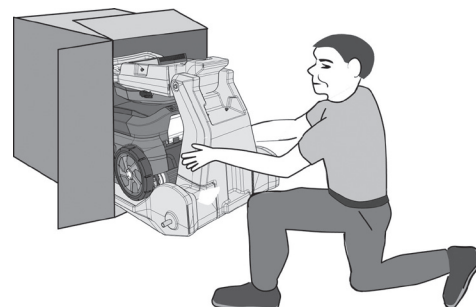

### Montagem da caixa de rodas

1.

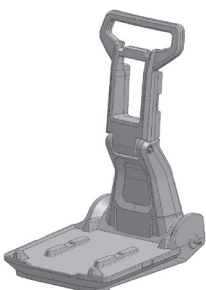

2.

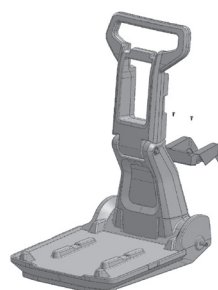

Introduza o gancho inferior com a ajuda dos 2 parafusos autorroscantes.

3.

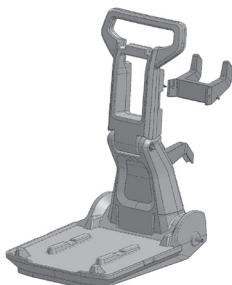

Introduza o gancho superior com a ajuda dos 2 parafusos autorroscantes.

4.



Retire as tampas de plástico do eixo. Coloque o carro de rodas de lado e insira uma roda no eixo. Com a ajuda de um martelo pequeno, encaixe cuidadosamente a tampa do eixo no eixo. Vire o carro de rodas ao contrário e instale a roda e a tampa remanescentes.

5.



Instale o aspirador e a fonte de alimentação.

1. Escolha a tomada de 230 V  $\sim$  mais próxima e protegida contra curto-circuitos. Instale um dispositivo de proteção diferencial de 30 mA para proteger as pessoas de choques elétricos provocados por uma possível brecha no isolamento elétrico.

**NÃO LIGUE AINDA A FONTE DE ALIMENTAÇÃO À TOMADA ELÉTRICA.**

2. Coloque a fonte de alimentação a uma distância mínima de 3,5 metros da borda da piscina. O comprimento do cabo normal é de 18,3 metros

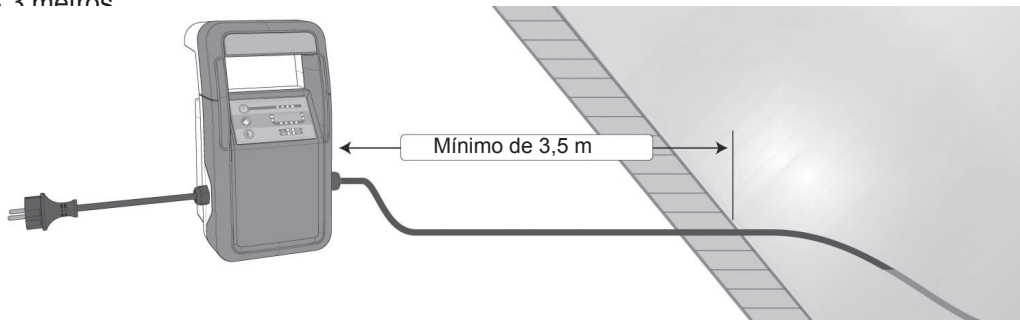

3. Estique o cabo flutuante junto ao pavimento da piscina ao sol para eliminar quaisquer torções que o cabo possa ter adquirido durante o armazenamento e meça a quantidade aproximada de cabo do aspirador necessária para a cobertura da piscina.

4. Ligue o cabo flutuante à fonte de alimentação.  
Utilize apenas o controlo da fonte de alimentação original fabricado pela Hayward.

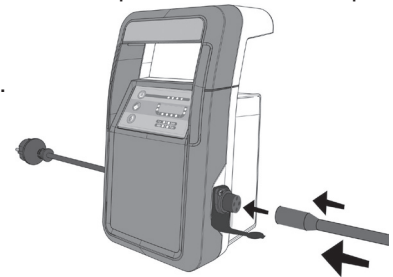

5. Coloque o aspirador na piscina. Este irá afundar-se lentamente até ao fundo da piscina enquanto o ar no interior é libertado.

**⚠ Nota:** Para reduzir o risco de ferimentos e evitar danos no aspirador, a sequência de arranque com que o aspirador está munido inclui um sensor “fora de água”. Caso o aspirador detete que não está dentro de água, irá desligar-se automaticamente. Para repor o ciclo, desligue a fonte de alimentação durante 10 segundos e depois volte a ligá-la.

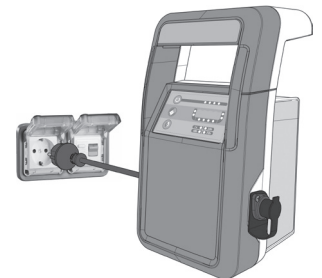

6. Ligue o cabo da fonte de alimentação a uma tomada elétrica protegida com disjuntor diferencial residual (DR).

7. Os indicadores de energia devem piscar lentamente. Isto significa que a fonte de alimentação está em modo de espera.

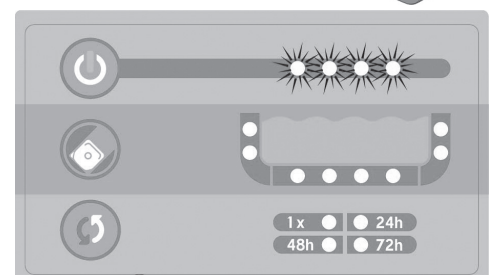

A Hayward apenas garante a qualidade, desempenho e segurança dos seus produtos quando estes são montados com peças originais da Hayward.  
A utilização de peças não originais da Hayward irá anular todas as garantias.

8. Para ligar a fonte de alimentação, pressione o botão de energia. Enquanto os indicadores luminosos estiverem a piscar rapidamente, selecione o modo do ciclo de limpeza e o programa de limpeza pretendidos.

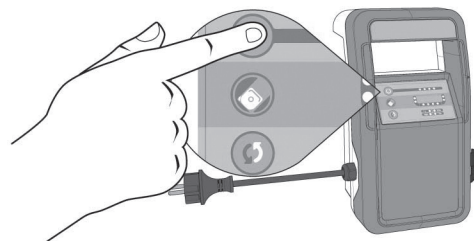

- a. Pressione o botão de ciclo para escolher o ciclo de limpeza pretendido (“Quick Clean” e “Full Cycle”).

- i. A duração do ciclo de limpeza “Quick Clean” é de 1,5 horas.
- ii. A duração do ciclo de limpeza “Full Cycle” é de 3,0 horas.

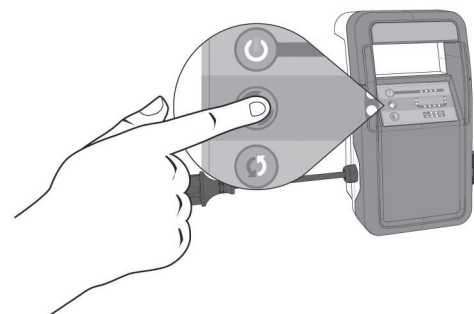

- b. Pressione o botão de programação para escolher o programa pretendido.

- i. 1X = Ciclo de limpeza única. O ciclo de limpeza não é repetido.
- ii. 24 h = Limpeza diária. O robô aspirador irá ligar-se uma vez a cada 24 horas para executar o ciclo de limpeza selecionado. Neste modo, existe um limite de 7 ciclos consecutivos de limpeza.
- iii. 48 h = Limpeza a cada dois dias. O robô aspirador irá ligar-se uma vez a cada 48 horas para executar o ciclo de limpeza selecionado. Neste modo, existe um limite de 4 ciclos consecutivos de limpeza.
- iv. 72 h = Limpeza a cada três dias. O robô aspirador irá ligar-se uma vez a cada 72 horas para executar o ciclo de limpeza selecionado.
- v. Nota: Esta programação deve ser selecionada ou reinicializada todas as **semanas** para evitar danificar o sistema de limpeza caso este fique sem vigilância.

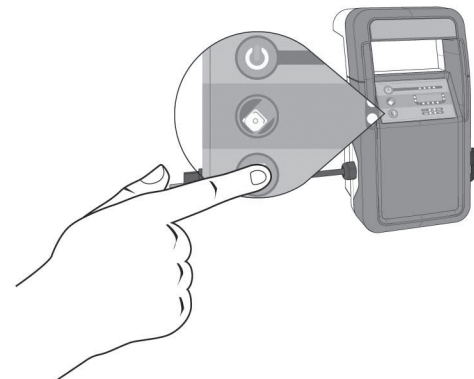

9. O robô aspirador iniciará automaticamente o ciclo de limpeza selecionado quando nenhum botão da fonte de alimentação for pressionado durante um período de 10 segundos. Os indicadores de energia, os indicadores do ciclo de limpeza selecionado e o indicador do programa de limpeza selecionado irão acender-se em contínuo durante o ciclo de limpeza.

Observação: é possível interromper um ciclo e um programa de limpeza ao pressionar o botão de energia.

10. Quando o robô aspirador tiver concluído o ciclo de limpeza, a fonte de alimentação irá executar uma das seguintes ações:

- a. Entrar em modo de espera. Isto acontece se não houver mais ciclos de limpeza remanescentes no programa.

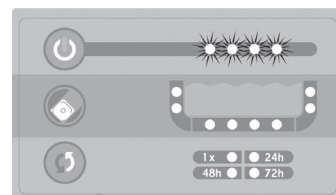

- b. Entrar em modo de espera de programa. Isto significa que a fonte de alimentação está num interregno entre limpezas para o programa indicado. Os indicadores de energia, o ciclo de limpeza selecionado e os indicadores do programa de limpeza irão piscar lentamente. O robô aspirador irá ligar-se automaticamente e iniciar o ciclo de limpeza selecionado de acordo com o programa escolhido.

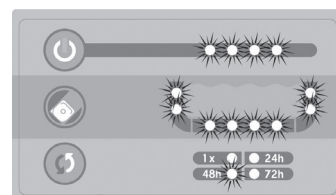

11. Desligue a fonte de alimentação antes de retirar o robô aspirador da piscina.

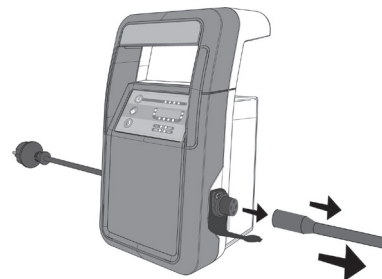

### Função de falha de corrente

Se a corrente elétrica falhar durante um ciclo de limpeza ou entre limpezas programadas, a fonte de alimentação irá iniciar automaticamente um novo ciclo de limpeza quando a corrente for restabelecida.

Observação: não será iniciado um novo ciclo de limpeza se houver menos de um ciclo completo de limpeza remanescente no programa selecionado.

**⚠ ATENÇÃO:** A função de falha de corrente não consegue distinguir entre uma falha de corrente e uma fonte de alimentação desligada da corrente. Isto pode fazer com que o aspirador inicie automaticamente um ciclo de limpeza quando a fonte de alimentação é ligada à corrente.

Se o cabo de alimentação estiver danificado, tem de ser substituído pelo fabricante, pelo seu agente de assistência ou por pessoas com qualificações semelhantes, no sentido de evitar quaisquer perigos.

Todas as ligações elétricas devem ser realizadas por um electricista devidamente habilitado e de acordo com as normas elétricas locais (consulte a página 20).

## SENSOR “FORA DE ÁGUA”

Para melhor proteger o aspirador contra danos, este irá detetar quando for ligado e não estiver em segurança dentro de água ou se sair da água durante o funcionamento.

### Arranque fora de água

Arranque fora de água significa que o aspirador foi ligado antes de ter sido colocado dentro de água. Se o aspirador detetar que não está dentro de água, irá desligar-se automaticamente. Para repor o ciclo, desligue a fonte de alimentação durante 10 segundos e depois volte a ligá-la.

### Funcionamento fora de água

Funcionamento fora de água refere-se ao facto de o aspirador sair ou ser retirado de dentro de água durante um ciclo de funcionamento normal. Se o aspirador detetar que já não está dentro de água, irá tentar voltar a entrar dentro de água ao inverter o sentido de marcha. Se o aspirador não for submerso no prazo de (90) segundos após ter saído da água, irá desligar-se automaticamente. Para repor o ciclo, desligue a fonte de alimentação durante 10 segundos e depois volte a ligá-la.

**⚠ ATENÇÃO:** Quando retirar o aspirador da piscina, NÃO enrole o cabo à volta do braço. O aspirador é pesado e pode fazer com que se desequilibre e caia na piscina. Para evitar cair na piscina, enrole cuidadosamente o cabo sobre ambas as mãos a partir da extremidade mais rasa da piscina ao puxar suavemente o cabo até que o aspirador alcance a superfície. Em seguida, retire-o da água segurando-o pela pega, NÃO puxando pelo cabo.

### NÃO ENTRE NA PISCINA ENQUANTO O ASPIRADOR ESTIVER A FUNCIONAR OU DENTRO DA PISCINA.

A amplitude ideal de temperatura da água para utilização do aspirador é de 10 °C a 35 °C.

Retire o aspirador da piscina, esvazie o compartimento de filtragem e limpe os filtros após cada utilização. Manter o aspirador permanentemente na piscina pode resultar em requisitos acrescidos de assistência. (Consulte a secção de manutenção para obter instruções de limpeza.)

**Mantenha o controlo da fonte de alimentação afastado de radiação solar direta. Guarde o aspirador e a fonte de alimentação numa área com sombra.**

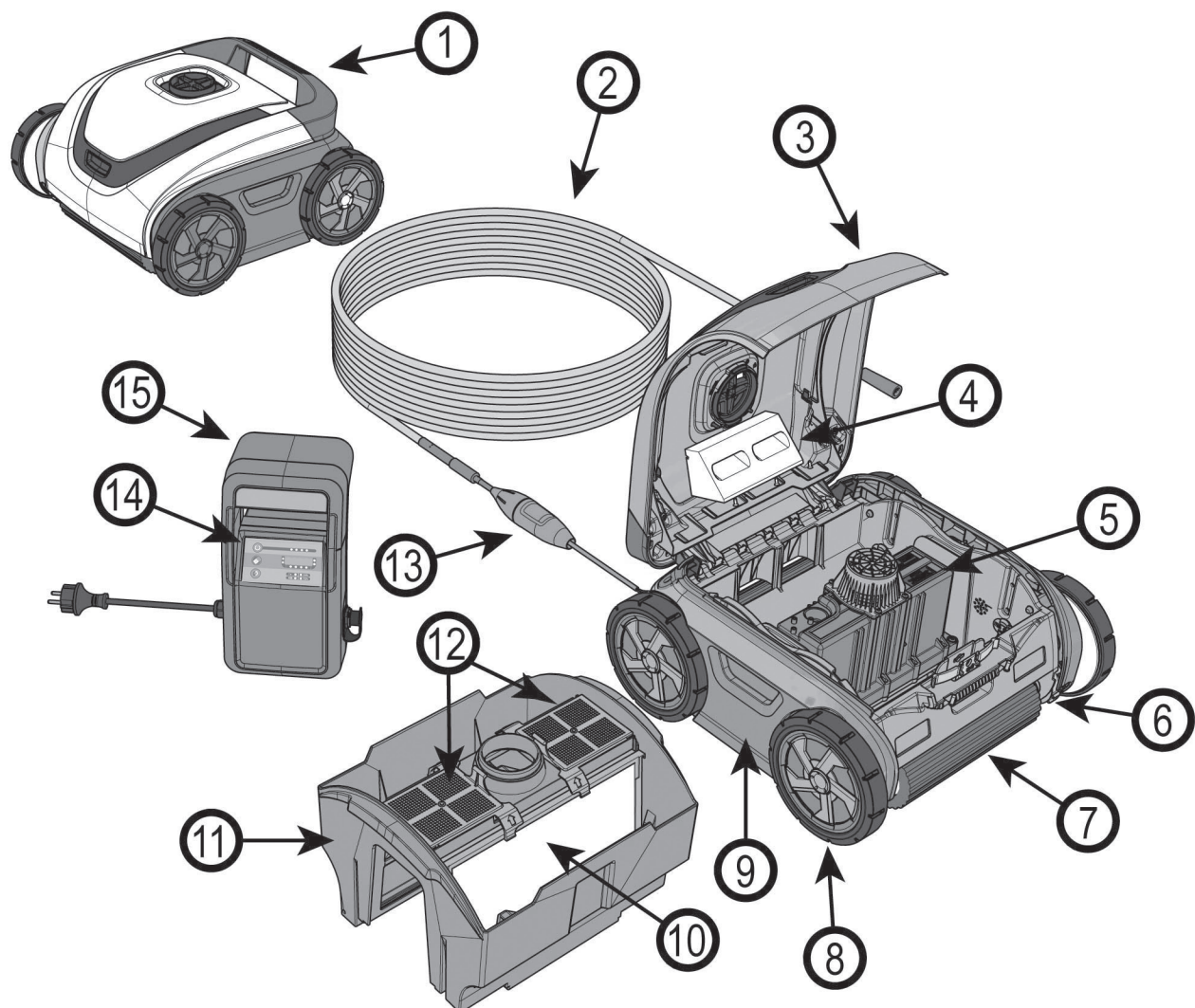

1	Pega	9	Painel lateral
2	Cabo flutuante	10	Cartucho de filtragem
3	Conjunto da tampa	11	Compartimento de filtragem
4	Flutuador	12	Porta do filtro
5	Unidade selada do motor	13	Enrolador de cabo
6	Lagarta de tração	14	Interruptor para ligar/desligar
7	Escova de roda e tubo	15	Fonte de alimentação
8	Roda		



## MANUTENÇÃO

Limpe o cartucho de filtragem após cada utilização:

1. Abra o aspirador ao pressionar o botão na tampa e levantando-a.
2. Retire o conjunto do compartimento de filtragem de fácil acesso ao puxá-lo para fora do aspirador com uma mão de cada lado.

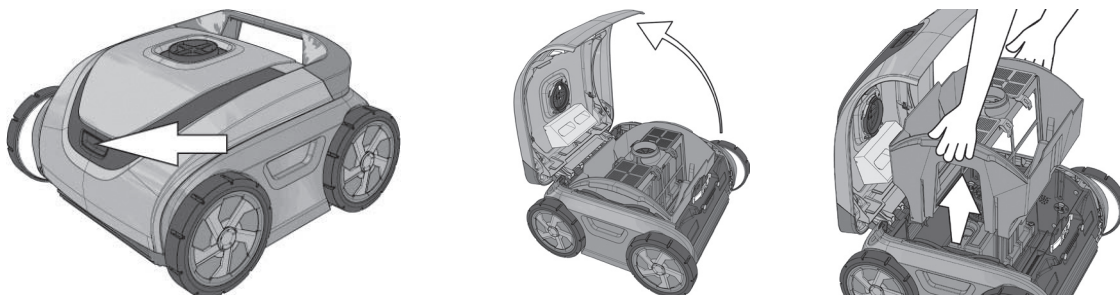

3. Vire o conjunto do compartimento ao contrário para remover os resíduos e depois lave-o com uma mangueira de jardim para eliminar as pequenas partículas.

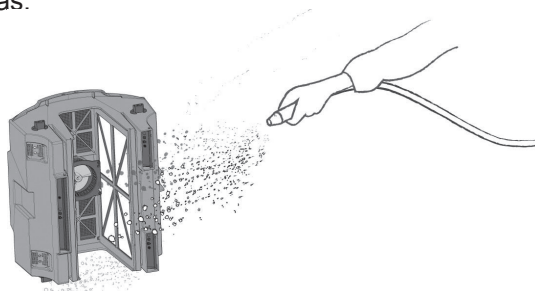

4. Os cartuchos de filtragem não têm de ser retirados para serem limpos.

5. Para remover os cartuchos de filtragem:
  - a. Desaperte e levante ambos os trincos da porta do filtro.

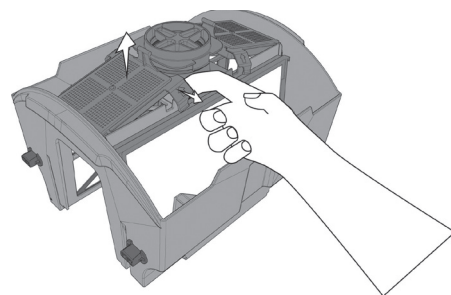

- b. Retire os cartuchos de filtragem. Utilizando uma mangueira de jardim com bocal de aspersão, lave os elementos de filtragem para remover os resíduos. Segure os elementos de filtragem como ilustrado para permitir que os resíduos caiam. Quando mais limpo estiver o filtro, mais eficaz será a limpeza.

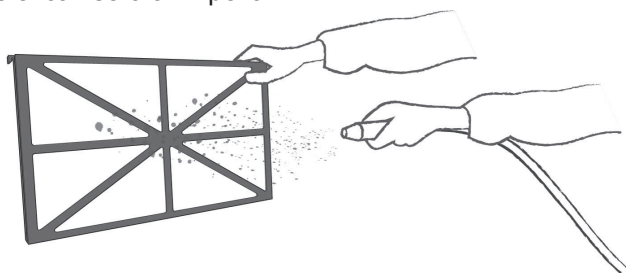
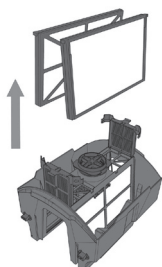



- c. Se os elementos de filtragem estiverem entupidos com óleos, pode adquirir um produto de limpeza dos cartuchos de filtragem junto do seu agente Hayward.
- d. Lave todo o conjunto do compartimento de filtragem.
- e. Volte a colocar os cartuchos de filtragem no conjunto do compartimento de filtragem com os reforços da armação central virados para dentro.

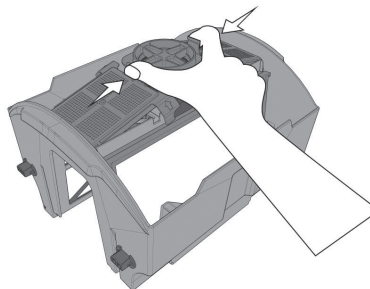
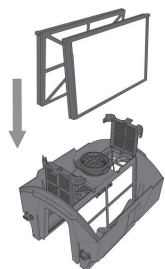

- f. Aperte os trincos da porta do filtro.

6. Volte a instalar o conjunto do compartimento de filtragem no aspirador utilizando o diagrama apresentado para distinguir entre a frente e o verso.

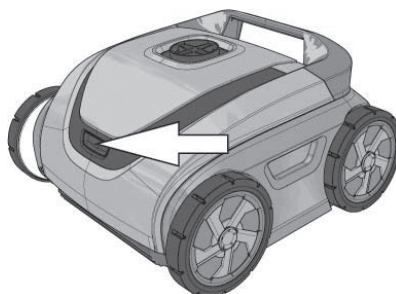
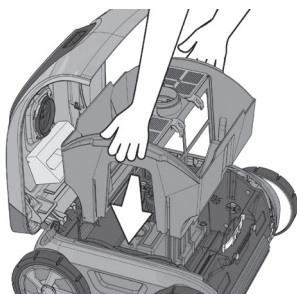

7. Feche a tampa e pressione o botão para a fixar no devido lugar.

## Limpeza periódica de peças móveis

**⚠ AVISO:** Desligue a fonte de alimentação da tomada elétrica antes de limpar as peças móveis.

- Inspeccione o difusor para garantir que não existe cabelo ou resíduos a obstruir o rotor.
- O rotor pode ser limpo pulverizando-o com uma mangueira de jardim.
- Pulverize água com uma mangueira à volta do flutuador para remover toda a areia ou resíduos.
- Remova quaisquer resíduos que se tenham acumulado entre as lagartas e as rodas.

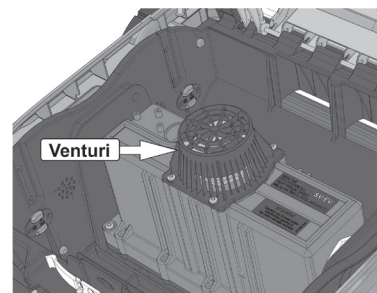

## Armazenamento

Quando o aparelho estiver fora da água, armazene-o num local seco e protegido da luz solar a uma temperatura entre 4 °C e 46 °C.

## Conservação do cabo

Com a utilização contínua, o cabo pode ficar enrolado (como um cabo de telefone). Para corrigir isto, esticar periodicamente o cabo ao sol deve eliminar quaisquer torções do cabo.

**IMPORTANTE:** O cabo deve ser verificado periodicamente para detetar quaisquer danos externos.

A Hayward apenas garante a qualidade, desempenho e segurança dos seus produtos quando estes são montados com peças originais da Hayward.  
A utilização de peças não originais da Hayward irá anular todas as garantias.

## INDICAÇÕES IMPORTANTES

- Não deixe cair nem atire o aspirador para dentro da piscina. Coloque o aspirador afastado da parede da piscina, mas não lance o aspirador para dentro da piscina.
- Limpar os cartuchos de filtragem após cada utilização maximiza o rendimento do aparelho.
- Substitua as escovas ou os rolos de espuma gastos.
- Para evitar o entupimento dos elementos de filtragem do aspirador, certifique-se de que todos os pós químicos estão totalmente dissolvidos antes de utilizar o aspirador.
- Para uma piscina com um teor de cálcio elevado, recomenda-se uma limpeza mais frequente dos cartuchos de filtragem.
- Conserve a caixa original para armazenamento prolongado ou requisitos de envio, caso o seu aspirador necessite de assistência por um Centro de Assistência Autorizado da Hayward.
- A unidade selada do motor e a fonte de alimentação não contêm quaisquer peças passíveis de assistência pelo utilizador. Abri-las **ANULARÁ automaticamente a sua garantia.**
- Retire da piscina artigos como termómetro, brinquedos e afins antes de utilizar o aparelho. Estes artigos podem encravar o aspirador e provocar danos no aparelho e/ou na sua piscina.
- O compartimento de filtragem foi concebido para ser limpo com os filtros instalados para limpeza normal. Para uma limpeza aprofundada, o utilizador pode retirar cada cartucho de filtragem e limpá-lo separadamente.
- Durante o ciclo de funcionamento normal do aspirador, o lado da pega do aparelho irá erguer-se do fundo da piscina para permitir ao aparelho evitar obstáculos, como drenos principais elevados e degraus.
- Para os aspiradores utilizados em áreas com muita areia, o aspirador pode ter de ser lavado com água em todas as áreas de válvula de lingueta (a válvula de lingueta do recipiente de resíduos do filtro situa-se no orifício de entrada) e pode necessitar de lavagem no botão da tampa para permitir um funcionamento sem problemas.

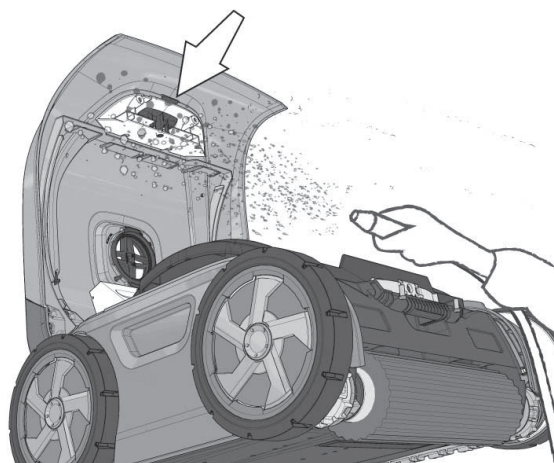
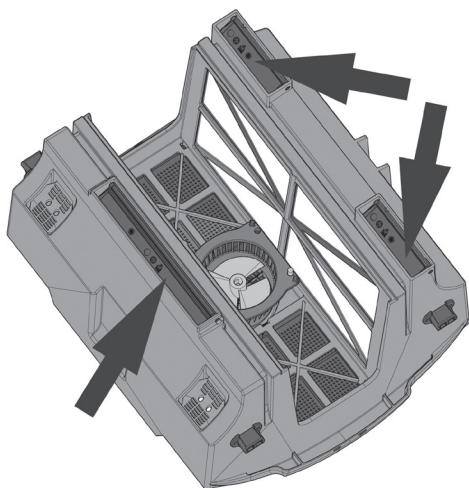

## RESOLUÇÃO DE PROBLEMAS – FONTE DE ALIMENTAÇÃO

 **AVISO:** Não tente reparar a fonte de alimentação. Não existem quaisquer peças passíveis de assistência pelo utilizador.

Problema	Possíveis soluções
O aspirador não liga, os indicadores da fonte de alimentação não se acendem	<p>Certifique-se de que a fonte de alimentação está ligada a uma tomada funcional protegida com disjuntor diferencial residual (DR). Reponha o disjuntor DR, se necessário.</p> <p><b>Observação:</b> Acionamentos repetidos do disjuntor DR podem indicar um disjuntor DR defeituoso ou uma avaria não passível de reparação da fonte de alimentação. Neste caso, interrompa a utilização da fonte de alimentação. Certifique-se de que o disjuntor ou fusível de serviço não foi acionado.</p>
O aspirador não funciona	<p>Pode demorar até 1 minuto a contar do início de um ciclo de limpeza para que o aspirador comece a mover-se. Certifique-se de que foi iniciado um ciclo de limpeza.</p>
Todos os indicadores luminosos da fonte de alimentação piscam, o aspirador não funciona	<p>Foi detetado um problema com a fonte de alimentação. O padrão de intermitência identifica o tipo de problema.</p> <p><b>*1 intermitência a cada 3 segundos:</b> Deteção de sobrecorrente. Isto pode acontecer se ficarem alojados resíduos no rotor ou no sistema de transmissão do aspirador. Um cabo danificado do aspirador é também uma possível causa deste problema. Esta falha pode ser corrigida ao desligar a fonte de alimentação da tomada de corrente durante pelo menos 1 minuto.</p> <p><b>*2 intermitências a cada 3 segundos:</b> Deteção de temperatura excessiva. A falha será automaticamente reposta e um ciclo de limpeza terá início quando a fonte de alimentação arrefecer. Coloque a fonte de alimentação na vertical com o dissipador de calor afastado de qualquer parede ou outra superfície. Mantenha a fonte de alimentação afastada de radiação solar direta.</p> <p><b>*3 intermitências a cada 3 segundos:</b> Desligue a fonte de alimentação da tomada de corrente. Aguarde pelo menos 1 minuto para repor a falha. Certifique-se de que o cabo do aspirador não está ligado à fonte de alimentação. Ligue o cabo da fonte de alimentação à tomada elétrica. Programe a fonte de alimentação para iniciar um ciclo de limpeza. Se a falha persistir, a fonte de alimentação tem um problema. Caso contrário, há um problema com o aspirador ou com o cabo.</p>

## RESOLUÇÃO DE PROBLEMAS – ASPIRADOR

- Se o aspirador não conseguir recolher resíduos finos ou pesados:
  - Pode estar entupido. Limpe o filtro. Pode ser adquirida uma solução de limpeza para filtros junto do seu agente Hayward para remover o excesso de sujidade e/ou areia.
- Se o aspirador começar a funcionar momentaneamente, mas depois deixar de funcionar:
  - O rotor pode estar entupido ou encravado com resíduos; verifique-o e limpe-o, se necessário, seguindo as instruções na secção de manutenção.
  - O rolo da escova ou as lagartas de tração podem estar presos; verifique a existência de resíduos e limpe-os, se necessário.
  - O aspirador funciona através de temporização e de um sensor de deteção de paredes, conforme o que for acionado primeiro.
- Existem três orifícios de entrada situados no fundo do compartimento de filtragem e perto do rolo da escova; verifique a existência de resíduos e limpe-os, se necessário.

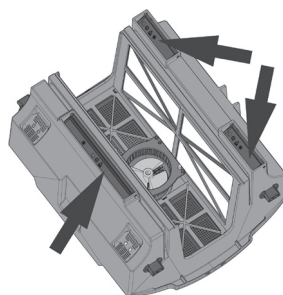
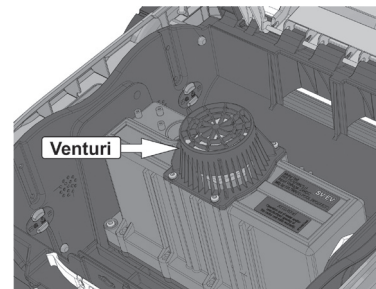

- O aspirador pode ficar preso se estiver instalado um dreno principal alto na piscina. O aspirador pode ficar preso no dreno durante um breve período de tempo, mas irá eventualmente libertar-se graças ao programa instalado no aspirador.
- Rendimento do aspirador: pode existir alguma confusão sobre a perceção de como o aspirador funciona em tempos diferentes durante cada ciclo. É importante analisar o rendimento do aspirador ao observar a limpeza melhorada da piscina após o aspirador ter executado um ciclo completo de limpeza.
- Se um aspirador tiver uma fraca cobertura da piscina num ciclo ou se cobrir apenas uma pequena área, verifique o filtro e limpe-o, se necessário, e certifique-se de que o aparelho não está a ficar preso em drenos, válvulas de limpeza do fundo ou brinquedos. O utilizador pode tentar iniciar o aspirador em diferentes locais para encontrar o melhor local de limpeza.
- Se caírem resíduos do aspirador enquanto o retira da piscina, isto pode ser indício de sobrecarga dos filtros; neste caso, aumente a frequência de limpeza dos filtros. Certifique-se de que não existe qualquer resíduo grande a bloquear qualquer uma das três entradas. Os resíduos maiores têm de ser retirados da piscina antes de utilizar o equipamento. Se as válvulas de drenagem estiverem fora do lugar ou bloqueadas por areia ou folhas na posição aberta, podem ser novamente colocadas no lugar após limpar a área.
- Se o cabo de flutuação ficar torcido, o que pode acontecer se o aspirador ficar preso em objetos grandes tais como pedras, brinquedos ou drenos principais, pode ser endireitado ao estender o cabo de flutuação a todo o comprimento (se possível) ao sol; o calor irá ajudar a reduzir a torção.
- Se for visível um elevado nível de resíduos através das janelas da tampa (se existentes), retire rapidamente o aspirador da água de forma a reduzir a possibilidade de os resíduos saírem do compartimento de filtragem e voltarem a entrar na piscina.

## ESPECIFICAÇÕES

Peso (sem cabo)	12,13 kg		
Comprimento do cabo	18,3 m		
Materiais	ABS resistente a impactos – peças metálicas em aço inoxidável não ferroso		
Temperatura ideal de funcionamento na água	10 °C a 35 °C		
Vedação impermeável	Anel vedante e juntas vedantes dos veios radiais triplos redundantes		
Cárter do motor	Selado e impermeável em polipropileno resistente a impactos		
Proteção contra sobrecarga	Controlo eletrónico de sobrecarga com corte automático		
	IPX8 (3 m)		
	Classe III		
Filtro			
Tipo	Cartucho de elemento pregueado amovível e reutilizável		
Meios	Mistura pregueada de celulose/poliéster		
Controlo da rotina de limpeza			
Tipo	Microprocessador “Adaptive Seek Control Logic” (ASCL®)		
Ciclo de limpeza	Ciclo completo	Ciclo “Quick Clean”	
	3 horas	1,5 horas	
Sistema de transmissão	Transmissão direta com lagartas de tração em poliuretano e sistema de rolamentos em acetal/aço inoxidável		
Fonte de alimentação			
Tensão primária de entrada	230 V ~ +/- 6%, 50 Hz		
Corrente primária de entrada	0,65 A		
Tensão secundária de saída	29 V ===		
Corrente nominal de saída	3,9 A		
Peso	4,42 kg		
Envio			
	Comprimento	Largura	Altura
Dimensões da caixa (mm)	620	440	752
Peso de envio com caixa de rodas	23,6 kg		



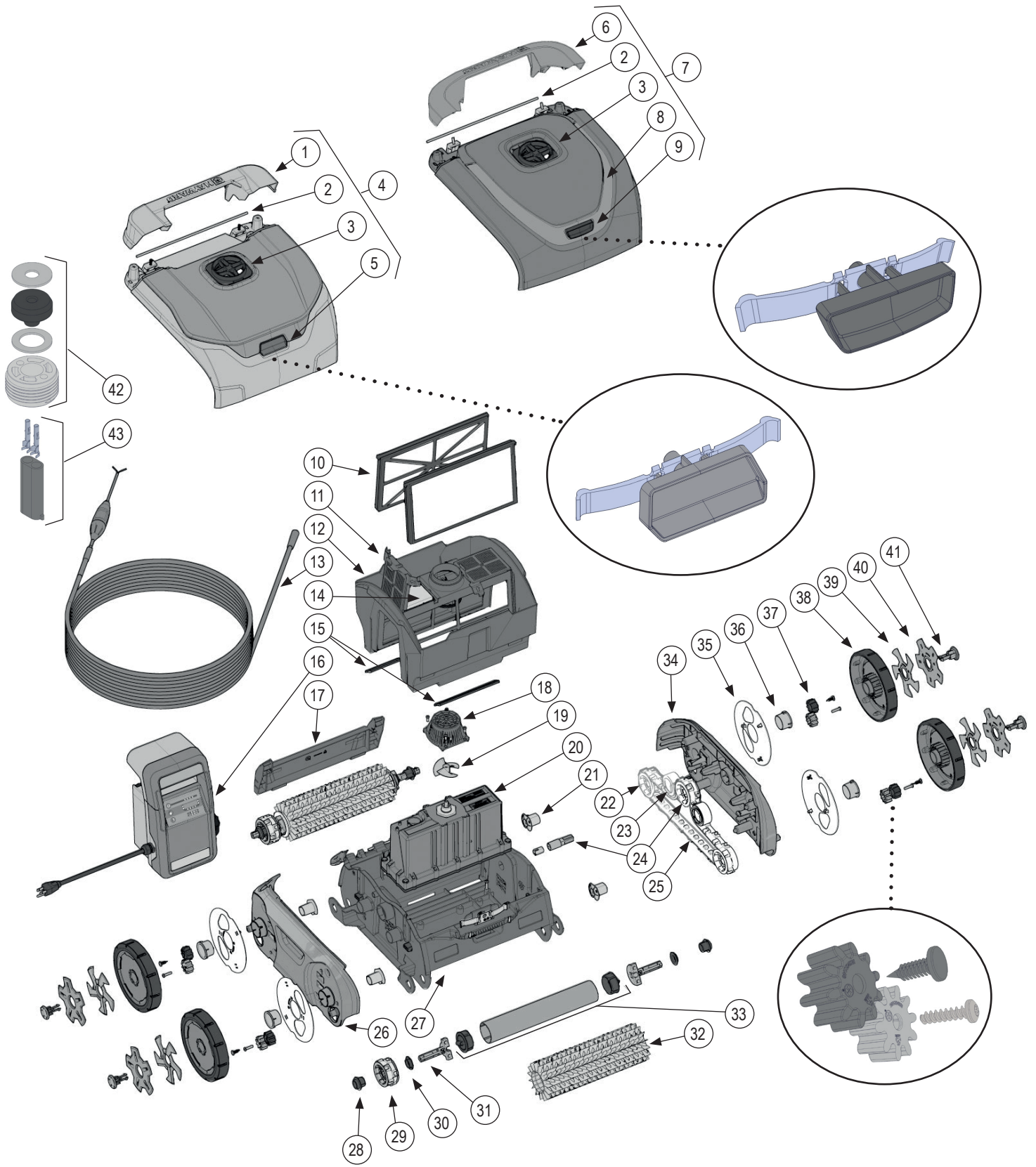

A Hayward apenas garante a qualidade, desempenho e segurança dos seus produtos quando estes são montados com peças originais da Hayward.  
 A utilização de peças não originais da Hayward irá anular todas as garantias.



Ref.	Cor	Ref.	Cor	Ref.	Cor	Ref.	Cor				
1A	RCX341203OR	Laranja	8D	RCX341106BK	Preto	23	RCX26000PAK2	35C	RCX341127BK	Preto	
1B	RCX341203GR4	Cinzeno 4	8E	RCX341106GR4	Cinzeno 4	24	RCX97502KIT	35D	RCX341127GR3	Cinzeno 3	
2	RCX97429		9A	RCX341108RD	Vermelho	25	RCX97501GR	35E	RCX341127GR4	Cinzeno 4	
3A	RCX341242GR2	Cinzeno 2	9B	RCX341108BL	Azul	26A	RCX341101GR2	Cinzeno 2	35F	RCX341127TR	Turquesa
3B	RCX341242GR3	Cinzeno 3	9C	RCX341108GR3	Cinzeno 3	26B	RCX341101OR	Laranja	36	RCX341109PAK2	
3C	RCX341242GR4	Cinzeno 4	9D	RCX341108GR4	Cinzeno 4	26C	RCX341101BK	Preto	37	RCX341145KIT	
3D	RCX341242BK	Preto	9E	RCX341108TR	Turquesa	26D	RCX341101GR3	Cinzeno 3	38A	RCX341113BKBL	Preto/Azul
4A	RCXHD2AAV500C	Cinzeno 2	10A	RCX70101PAK2		26E	RCX341101GR4	Cinzeno 4	38B	RCX341113GR4BK	Cinzeno4/ Preto
4B	RCXHD2ARC5	Cinzeno 2	10B	RCX70103PAK2		26F	RCX341101TR	Turquesa	38C	RCX341113WHBK	Branco/Preto
4C	RCXHD2BRC500	Branco	11	RCX97417		27	RCX341142GR		38D	RCX341113WHGR3	Branco/ Cinzeno3
4D	RCXHD2GHAYWARD	Cinzeno 2	12	RCX97415		28	RCX97506PAK2		39A	RCX341123RD	Vermelho
5A	RCX341205GR4	Cinzeno 4	13	RCX341190		29	RCX97509PAK2		39B	RCX341123OR	Laranja
5B	RCX341205TR	Turquesa	14	RCX97417SPAK2		30	RCX97435PAK2		39C	RCX341123GR1	Cinzeno 1
6A	RCX341107WH	Branco	15	RCX974057KIT		31	RCX97507PAK2		39D	RCX341123GR3	Cinzeno 3
6B	RCX341107BL	Azul	16	RCX341161A		32A	RCX26008		39E	RCX341123GR4	Cinzeno 4
6C	RCX341107GR3	Cinzeno 3	17A	RCX341103GR2	Cinza 2	32B	RCX26011WCE		40A	RCX341206GR4	Cinzeno 4
6D	RCX341107OR	Laranja	17B	RCX341103BK	Preto	33	RCX97410		40B	RCX341206OR	Laranja
7A	RCXHD1AAV50S	Branco/Vermelho	17C	RCX341103GR3	Cinzeno 3	34A	RCX341102GR2	Cinzeno 2	41A	RCX341112RD	Vermelho
7B	RCXHD1CAV500	Cinzeno 1/ Preto	17D	RCX341103GR4	Cinzeno 4	34B	RCX341102OR	Laranja	41B	RCX341112WH	Branco
7C	RCXHD1EAV500S	Branco/ Cinzeno 3	17E	RCX341103TR	Turquesa	34C	RCX341102BK	Preto	41C	RCX341112GR1	Cinzeno 1
7D	RCXHD1EAV500SW	Branco/ Cinzeno 3	18	RCX341243BK	Preto	34D	RCX341102GR3	Cinzeno 3	41D	RCX341112GR3	Cinzeno 3
7E	RCXHD1HAV500DS	Branco/Preto	19	RCX341241BK	Preto	34E	RCX341102GR4	Cinzeno 4	41E	RCX341112OR	Laranja
8A	RCX341106RD	Vermelho	20	RCX341195		34F	RCX341102TR	Turquesa	41F	RCX341112GR4	Cinzeno 4
8B	RCX341106GR2	Cinzeno 2	21	RCX341111PAK2		35A	RCX341127GR2	Cinzeno 2	42	RCX59004KIT	
8C	RCX341106GR3	Cinzeno 3	22	RCX97505PAK2		35B	RCX341127OR	Laranja	43	RCX59002KIT	

**Nota: Para robôs fabricados antes de 1 de fevereiro de 2015:**

RCX341242GR2 (N° 3A) substituído por um kit RCX341241LGRKIT; RCX341242GR3 (N° 3B) substituído por um kit RCX341241LGRKIT; RCX341242GR4 (N° 3C) substituído por um kit RCX-341241DGRKIT; RCX341242BK (N° 3D) substituído por um kit RCX341241BKKIT; RCX341243BK (N° 18) substituído por um dos kits acima (consoante a cor da grade superior N° 3A-3D); RCX341241BK (N° 19) substituído por um dos kits acima (consoante a cor da grade superior N° 3A-3D)

Opções de cinzeno

Cinzeno 1	Cinzeno 2	Cinzeno 3	Cinzeno 4
-----------	-----------	-----------	-----------

**A Hayward apenas garante a qualidade, desempenho e segurança dos seus produtos quando estes são montados com peças originais da Hayward. A utilização de peças não originais da Hayward irá anular todas as garantias.**

## GARANTIA LIMITADA HAYWARD®

Todos os produtos HAYWARD estão cobertos contra defeitos de fabrico ou de materiais através de uma garantia de dois (2) anos a contar da data de compra. Qualquer pedido ao abrigo da garantia deve ser acompanhado pelo comprovativo de compra, indicando a data de compra. Portanto, aconselhamos que guarde a sua fatura.

A garantia HAYWARD está limitada a reparação ou substituição, mediante critério da HAYWARD, dos produtos com defeito, desde que tenham sido sujeitos a uma utilização normal, de acordo com as linhas de orientação indicadas nos respetivos manuais do utilizador, e desde que não tenham sido alterados de qualquer forma que seja e tenham sido utilizados exclusivamente com peças e componentes HAYWARD. A garantia não abrange danos provocados pelo frio ou por químicos. Quaisquer outros encargos (transporte, mão de obra, etc.) estão excluídos da garantia.

A HAYWARD não pode ser responsabilizada por quaisquer danos resultantes, direta ou indiretamente, de instalação incorreta, ligações incorretas ou utilização incorreta de um produto.

Para apresentar um pedido ao abrigo da garantia e para solicitar reparação ou substituição de um artigo, informe-se junto do seu agente.

Nenhum equipamento devolvido à nossa fábrica será aceite sem a nossa prévia aprovação por escrito.

**Peças de desgaste não são cobertas pela garantia.**

## EXCEÇÕES E EXCLUSÕES DA GARANTIA

O aspirador tem de ser utilizado de acordo com os requisitos elétricos indicados na fonte de alimentação. Caso contrário, danos, defeitos, avarias ou outras falhas do aspirador resultantes da utilização de uma alimentação elétrica diferente da indicada são considerados excepcionais e excluídos desta garantia.

Defeitos, avarias, falhas ou danos do aspirador provocados por utilização inadequada, irrazoável, negligente ou abusiva por parte do consumidor são excluídos desta garantia.

Se for realizada qualquer reparação do seu aspirador por pessoas não autorizadas (não designadas para a realização desse trabalho) sem ter primeiro obtido instruções da fábrica, a HAYWARD, por critério exclusivo, pode determinar que esta garantia não será aplicável e que os encargos dessa reparação não serão reembolsados devido ao não cumprimento de tais instruções especificadas de fábrica.

Os cartuchos de filtragem não são cobertos por esta garantia e apenas serão substituídos mediante a sua prévia aprovação dos encargos.

## NORMA ELÉTRICA/PAÍSES

F	NF C 15-100	GB	BS7671:1992
D	DIN VDE 0100-702	EW	EVHS-HD 384-7-702
A	ÖVE 8001-4-702	H	MSZ 2364-702:1994 / MSZ 10-533 1/1990
E	UNE 20460-7-702 1993, REBT ITC-BT-31 2002	M	MSA HD 384-7-702.S2
IRL	"Wiring Rules" (regras para ligações elétricas) + IS HD 384-7-702	PL	PN-IEC 60364-7-702:1999
I	CEI 64-8/7	CZ	CSN 33 2000 7-702
LUX	384-7.702 S2	SK	STN 33 2000-7-702
NL	NEN 1010-7-702	SLO	SIST HD 384-7-702.S2
P	RSIUEE	TR	TS IEC 60364-7-702

**ROBOTERREINIGER  
ANWENDER - HANDBUCH**



**RC34-Serie**

**WICHTIGE SICHERHEITSHINWEISE  
BEWAHREN SIE DIESE ANWEISUNGEN AUF**

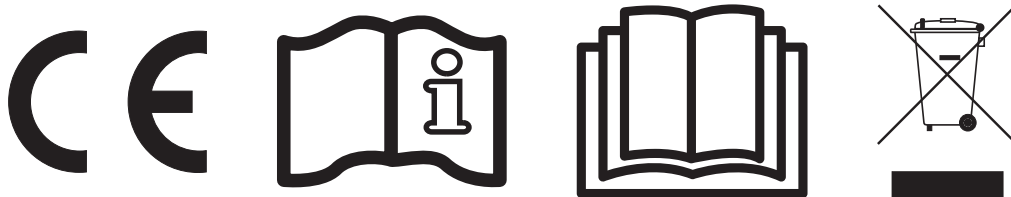

## ANWENDER - HANDBUCH

Herzlichen Glückwunsch zum Kauf Ihres vollautomatischen Beckenreinigers mit Mikroprozessor. Dieses Handbuch enthält wichtige Informationen für Betrieb und Wartung Ihres Reinigers. Bitte zur späteren Verwendung aufbewahren. Bei technischen Problemen wenden Sie sich an Hayward unter +33 474 465 962.

**UM IHREN REINIGER IN UNSERER DATENBANK ZU REGISTRIEREN, GEHEN SIE AUF:  
[www.hayward.fr](http://www.hayward.fr) (Abschnitt Kundendienst)**

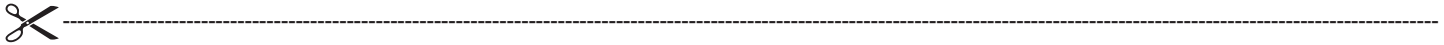

### Für Ihre Unterlagen

Zur Vereinfachung der Handhabung machen Sie bitte folgende Angaben:

- 1) Kaufdatum \_\_\_\_\_
- 2) Vollständiger Name \_\_\_\_\_
- 3) Adresse \_\_\_\_\_
- 4) PLZ \_\_\_\_\_
- 5) E-Mail-Adresse \_\_\_\_\_
- 6) Teile-Nummer \_\_\_\_\_ Seriennummer \_\_\_\_\_
- 7) Händler des Beckens \_\_\_\_\_
- 8) Adresse \_\_\_\_\_
- 9) PLZ \_\_\_\_\_ Land \_\_\_\_\_

### Hinweis

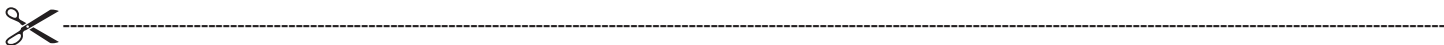

Der Hayward Roboterreiniger darf nicht zur Erstreinigung des Beckens im Frühjahr verwendet werden. Bei solchen Gelegenheiten, bei denen Ihr Becken einer übermäßigen Verschmutzung unterliegt, sollten Wartungsmaßnahmen ergriffen werden, damit das Becken in den Zustand "vor der Installation" zurückkehrt.

Die grundlegenden Sicherheitsvorkehrungen sollten immer eingehalten werden, einschließlich: Ein Nichtbeachten der Anweisungen kann ernsthafte Verletzungen und/oder Tod zur Folge haben.

 Dies ist das Sicherheitswarnsymbol. Wenn Sie dieses Symbol auf Ihrem Gerät oder in diesem Handbuch sehen, suchen Sie nach einem der folgenden Signalwörter und achten Sie auf die Möglichkeit der Verletzung von Personen.

 **WARNUNG** warnt vor Gefahren, die schweren persönlichen Schaden, Tod oder große Beschädigung von Gegenständen mit sich bringen könnten und bei Nichtbeachten potenziell gefährlich sind.

 **VORSICHT** warnt vor Gefahren, die leichten oder moderaten persönlichen **Schaden** und/oder **Beschädigung** von Gegenständen mit sich bringen könnten und bei Nichtbeachten potenziell gefährlich sind. Es kann den Kunden auch auf Handlungen hinweisen, die unvorhersehbar und nicht sicher sind.

Der Aufkleber **HINWEIS** weist auf besondere Anweisungen hin, die zwar wichtig sind, sich aber nicht auf Gefahren beziehen.



 **WARNUNG** – Lesen und befolgen Sie sämtliche Anweisungen in diesem Anwender-Handbuch und am Gerät. Ein Nichtbeachten der Anweisungen kann ernsthafte Verletzungen und/oder Tod zur Folge haben.

 **WARNUNG** – Dieses Dokument ist dem Eigentümer des Schwimmbeckens zu übergeben und muss von diesem an einem sicheren Ort aufbewahrt werden.

 **WARNUNG** – Dieses Gerät ist für die Nutzung von Kindern ab 8 Jahren und älter sowie von Personen mit eingeschränkten physischen, sensorischen und geistigen Fähigkeiten geeignet, wenn ihnen die Handhabung erklärt wurde/ sie dabei beaufsichtigt werden und ihnen die damit verbundenen Gefahren bewusst sind. Kinder sollten nicht mit dem Gerät spielen. Die Reinigung und Instandhaltung des Geräts sollte nicht von Kindern durchgeführt werden, es sei denn sie sind älter als 8 Jahre und werden dabei beaufsichtigt. Bewahren Sie das Gerät und das Kabel außer Reichweite von Kindern unter 8 Jahren auf.

 **WARNING** – Um das Verletzungsrisiko zu minimieren, dürfen Kinder dieses Produkt nicht verwenden oder darauf klettern. Kinder müssen stets genau überwacht werden.

 **WARNING** – HAYWARD garantiert die Qualität, Leistung und Sicherheit seiner Produkte nur dann, wenn diese mit originalen Hayward-Teilen montiert werden. Die Verwendung von nicht originalen Teilen, die nicht von Hayward hergestellt wurden, macht die Garantie nichtig.

 **VORSICHT** – Den Reiniger und die Schläuche regelmäßig inspizieren; nicht benutzen, falls der Reiniger beschädigt ist oder raue Kanten aufweist. Dadurch kann der Beckenboden beschädigt werden.

 **WARNUNG** – Den Reiniger niemals verwenden, wenn sich Personen im Pool befinden.

 **WARNUNG** – Vor der Installation dieses Produkts müssen alle Warnhinweise und Anweisungen dieses Handbuchs aufmerksam gelesen werden. Werden die Sicherheitswarnhinweise und Anweisungen nicht befolgt, kann dies zu schweren Verletzungen, zum Tod oder zu Sachschäden führen.

 **VORSICHT** – Abnutzung, Farbverlust oder Brüchigkeit können mit der Zeit von selbst oder in Kombination mit Alter, falscher Wasserchemie, unsachgemäßer Installation und anderen Faktoren entstehen. Der KÄUFER stellt den Hersteller daher von allen Ansprüchen aus Schäden am Spritzbeton oder an der Vinylauskleidungen im Schwimmbecken des KÄUFERS aufgrund des Gebrauchs und / oder Betriebs des REINIGERS frei. Der Hersteller kann unter keinen Umständen für Verluste oder Beschädigungen haftbar gemacht werden, die sich aus dem Gebrauch des Reinigers oder der Unmöglichkeit ergeben, den Reiniger im Schwimmbad des Kunden einzusetzen, und zwar unabhängig davon, ob diese direkt, infolgedessen oder zufällig entstanden sind







**WARNUNG: Elektrische Gefahr. Ein Nichtbeachten der Anweisungen kann ernsthafte Verletzungen oder Tod zur Folge haben. NUR FÜR PRIVATE SCHWIMMBÄDER VERWENDEN**

## VERBRAUCHERINFORMATIONEN UND SICHERHEIT

 <b>GEFAHR</b>	<p><b>Risiko eines Elektroschocks oder des Todes durch Stromschlag</b> Die Stromversorgung dieses Produkts muss entsprechend den geltenden lokalen Vorschriften und Verordnungen (siehe S. 20) angebracht werden. Bei unsachgemäßer Installation entstehen elektrische Gefahren, die durch einen Elektroschock zum Tod oder zu schweren Verletzungen der Schwimmbadgäste oder anderer Personen führen können und zudem Sachschäden hervorrufen können.</p>
 <b>WARNUNG</b>	<p>Spielen Sie nicht mit dem Beckenreiniger oder den Kabeln und vermeiden Sie Körperkontakt. Kann Haare oder Körperteile einziehen oder einklemmen. Die Kabel können Schwimmer umschlingen oder sich verwickeln, was zum Ertrinken führen kann.</p>
 <b>VORSICHT</b>	<p>Vor der Installation des Beckenreinigers müssen Sie die Einsatzbereiche des Reinigers verstehen. Der Reiniger ist nicht zum automatischen Reinigen von Stufen oder zum Einsatz unter einer Solarabdeckung vorgesehen. Er ist auch nicht für die Erstreinigung einer neuen Schwimmbadanlage vorgesehen.</p>
 <b>WARNUNG</b>	<p>Während der Reiniger in Betrieb ist oder sich im Wasser befindet niemals das Schwimmbecken betreten.</p>

## BETRIEB DES BECKENREINIGERS

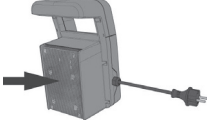
 <b>WARNUNG</b>	<p>Eine Differenzialsicherung gegen Kriechströme bis 30 mA muss installiert werden, um die Steckdose zu schützen und Elektroschocks zu verhindern. Ansonsten können elektrische Gefahren entstehen, die durch einen Elektroschock zum Tod oder zu schweren Verletzungen der Schwimmbadgäste oder anderer Personen führen und zudem Sachschäden hervorrufen können.</p>
 <b>VORSICHT</b>	<p><b>NIE</b> den Beckenreiniger auf <b>"EIN"</b> stellen, wenn er sich nicht im Wasser befindet. Der Betrieb des Beckenreinigers außerhalb des Wassers kann schwere Schäden verursachen und führt zum Ausschluss der Garantie. Netzgerät immer auf <b>"AUS"</b> stellen und aus der Steckdose ziehen, bevor Sie den Beckenreiniger aus dem Schwimmbad nehmen.</p>
 <b>WARNUNG</b>	<p>Ein den gültigen Installationsnormen entsprechender Sicherheitsabstand zum Schwimmbad muss eingehalten werden (mind. 3,5 m).</p>
 <b>WARNUNG</b>	<p>Kein Verlängerungskabel für den Anschluss an eine Steckdose verwenden.</p>
 <b>VORSICHT</b>	<p>Die Oberfläche des Netzteilkühlkörpers kann heiß sein.</p> 

**Achten Sie darauf, dass sich die Stromversorgungssteuerung immer im Schatten befindet.**

Die Stromversorgungssteuerung ist mit einem automatischen Abschaltssystem ausgestattet, um eine Überhitzung zu vermeiden, wenn das Gerät im direkten Sonnenlicht verwendet wird.

**Vorsicht: Verwenden Sie nur das Original-Netzteil.**



## WICHTIGE SICHERHEITSHINWEISE

Dieser Schwimmbadroboter wurde äußerst sorgfältig und unter Beachtung aller Sicherheitsregeln hergestellt. Wir empfehlen, folgende Sicherheitshinweise in Ihre Vorschriften für die Schwimmbadsicherheit aufzunehmen:

### BEWAHREN SIE DIESE ANWEISUNGEN AUF

1. **⚠️ WARNUNG - UM DAS VERLETZUNGSRISIKO ZU MINIMIEREN, DÜRFEN KINDER DIESES PRODUKT NICHT VERWENDEN, WENN SIE NICHT STÄNDIG ÜBERWACHT WERDEN.**
2. NEHMEN SIE DEN REINIGER IMMER VOLLSTÄNDIG AUS DEM SCHWIMMBECKEN, BEVOR SIE DIESES BETRETEN.  
NIE INS WASSER GEHEN, WÄHREND DER REINIGER IN BETRIEB IST.
3. DAS GERÄT IMMER INS WASSER GEBEN, BEVOR ES AN DIE ELEKTRISCHE STECKDOSE MIT FEHLERSTROMSCHUTZ ANGESCHLOSSEN WIRD.
4. SICHERSTELLEN, DASS DAS GERÄT AUSSCHLIESSLICH AN GESICHERTE 230 V~ STECKDOSEN ANGESCHLOSSEN WIRD, DIE VOR KURZSCHLÜSSEN GESCHÜTZT SIND. 30 mA DIFFERENTIALSICHERUNG ANSCHLIESSEN, UM PERSONEN VOR ELEKTROSCHOCKS ZU SCHÜTZEN, DIE DURCH EINE MÖGLICHE LÜCKE IN DER ELEKTRISCHEN ISOLIERUNG ENTSTEHEN KÖNNTEN.
5. KEINE VERLÄNGERUNGSKABEL VERWENDEN. DIES KÖNNTE EIN SICHERHEITSRISIKO DARSTELLEN UND/ ODER IHREN BECKENREINIGER BESCHÄDIGEN.
6. GERÄT NIE BERÜHREN, WENN ES AN DIE STECKDOSE ANGESCHLOSSEN IST.
7. DER STECKER DARF NIE IN DAS SCHWIMMBAD GELANGEN.
8. GERÄT NIE AUSSERHALB DES WASSERS EINSCHALTEN. DADURCH KÖNNTE DIE MOTORDICHTUNG BESCHÄDIGT WERDEN, WODURCH DIE GARANTIE NICHTIG WÜRDEN.
9. GERÄT NICHT GEGEN DIE SEITENWAND AUS DEM SCHWIMMBAD ZIEHEN. DIES KÖNNTE DAS GERÄT ODER DIE SEITENWAND BESCHÄDIGEN.
10. **KABEL NICHT UNTERIRDISCH VERLEGEN. DER REINIGER DARF MIT BESCHÄDIGTEM KABEL NICHT VERWENDET WERDEN. BESCHÄDIGTE KABEL SOFORT AUSTAUSCHEN.**
11. **IST DAS NETZKABEL BESCHÄDIGT, MUSS ES DURCH DEN HERSTELLER, EINEN ZUGELASSENEN SERVICEPARTNER ODER EINE PERSON MIT ÄHNLICHEN QUALIFIKATIONEN AUSGETAUSCHT WERDEN, UM GEFAHREN ZU VERMEIDEN.**
12. Um die Lebensdauer des Reinigers zu verlängern, muss dieser aus dem Schwimmbecken genommen und an einem schattigen Ort aufbewahrt werden, wenn er nicht verwendet wird.
13. Verwenden Sie das Produkt auf einer Höhe von weniger als 2000 m.
14. Durch auslaufende Schmiermittel kann es zu einer Verunreinigung der Flüssigkeit kommen.

Obwohl das Gerät für einen sicheren Betrieb konzipiert ist, empfehlen wir einen sorgfältigen, vorsichtigen Umgang mit der Saugvorrichtung sowie eine regelmäßige Überprüfung der Kabel auf Abnutzung oder Beschädigung, wie dies auch für andere elektrische Geräte empfohlen wird. Nach der Verwendung Gerät aus dem Wasser nehmen, mit klarem Wasser spülen und eventuelle Kabelverdrehungen entfernen. Den Reiniger und das Netzteil an einem schattigen Ort aufbewahren.

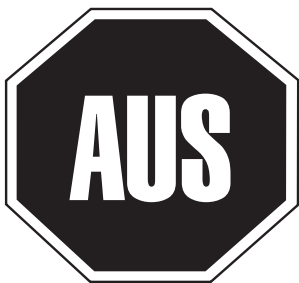

**! WARNUNG - DIESE WICHTIGEN TIPPS ZUR VERWENDUNG LESEN, BEVOR SIE DAS GERÄT IN BETRIEB NEHMEN!**

Sehr geehrte Verwender der Roboter-Reiniger von Hayward:

Vielen Dank, dass Sie sich für Hayward entschieden haben. Lesen und befolgen Sie für optimale Leistungen bitte folgende Anweisungen:

1. Der Versorgungskasten ist für eine Nutzung im Außenbereich geeignet. Er muss stets vor direktem Sonnenlicht geschützt an einem schattigen Ort aufbewahrt werden. Er darf auf keinen Fall einer Umgebungstemperatur von mehr als 40°C ausgesetzt werden.
2. Die Filterelemente des Reinigers müssen nach jeder Verwendung bzw. so oft wie notwendig gereinigt werden, um eine optimale Leistung des Reinigers zu gewährleisten. (Lesen Sie den Wartungsabschnitt für die Anweisungen zu der Filterreinigung.)
3. Vor Einsatz des Reinigers und insbesondere bei der ersten Nutzung des Schwimmbades müssen größere Elemente aus dem Becken entfernt werden, die die Leistung des Reinigers beeinträchtigen könnten, wie Spielsachen, große Blätter oder andere Verunreinigungen,. Reinigen Sie den Filter häufig, wenn das Schwimmbad extrem verschmutzt ist.
4. Lassen Sie bei der ersten Verwendung den kompletten Reinigungszyklus ablaufen (3 Stunden), um ein sauberes Schwimmbad zu garantieren und Ihnen einen Eindruck von den Möglichkeiten des Reinigers zu geben. Bei späteren Reinigungen ist eventuell nur ein Schnellreinigungszyklus (90 Minuten) erforderlich (sofern vorhanden).
5. Im Quick Clean Reinigungszyklus bewegt der Reiniger sich regelmäßig zur Wand, ohne dabei jedoch immer die vertikale Position einzunehmen. Dies ist normal und gehört zum programmierten Reinigungszyklus.
6. Der Reiniger kann während des Reinigungszyklus in der Mitte des Schwimmbades anhalten und umkehren. Dies ist normal und gehört zum programmierten Reinigungszyklus.
7. **NIEMALS** den Reiniger außerhalb des Wassers einschalten. Das Gerät wird automatisch abgeschaltet, aber es ist besser, das Stromkabel aus der Steckdose zu ziehen, wenn das Gerät die Reinigung beendet hat.
8. Gerät nur an eine gesicherte 230 V~ (+/-6%) Steckdose anschließen, die vor Kurzschlüssen geschützt ist. 30 mA Differentialsicherung anschließen, um Personen vor Elektroschocks zu schützen, die durch eine mögliche Lücke in der elektrischen Isolierung entstehen könnten.
9. Das Netzgerät des Reinigers muss stets mindestens 3,5 Meter vom Schwimmbadrand entfernt sein. Die Standardkabellänge des Beckenreinigers beträgt 18,3 m (60 Fuß).
10. Abhängig von der Größe und der Form Ihres Schwimmbeckens kann die komplette Länge des Schwimmkabels nicht erforderlich sein. Das Schwimmkabel sollte von der Stromzufuhr für den Reiniger bis zu dem am weitesten entlegenen Punkt reichen, wobei zusätzlich die Tiefe am tiefen Ende des Schwimmbeckens hinzugerechnet werden muss. Um das Verwickeln des Kabeln zu verhindern muss das überschüssige Kabel aufgerollt und neben der Stromzufuhr platziert werden.

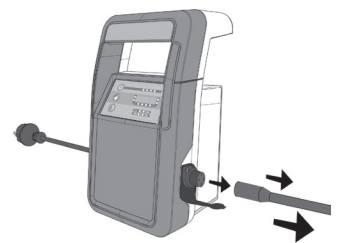

## ALLGEMEINE BETRIEBSHINWEISE

Nehmen Sie sich Zeit, um sich mit dem Reiniger vertraut zu machen.

Legen Sie den Karton auf die Seite und nehmen Sie den Reiniger aus dem Karton, so wie es auf der Abbildung angezeigt wird. Modelle mit einem Transportwagen und der Stromversorgungssteuerung müssen auf dem Transportwagen montiert werden.

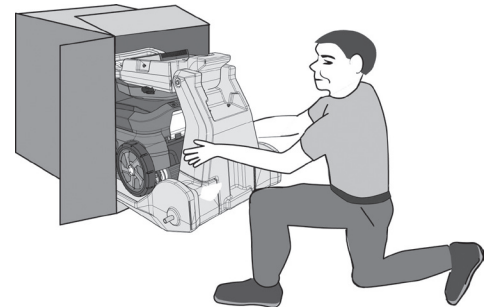

### Zusammenbau des Transportwagens

1.

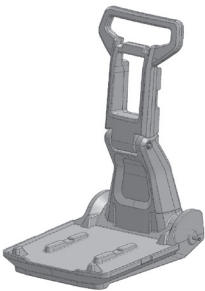

2.

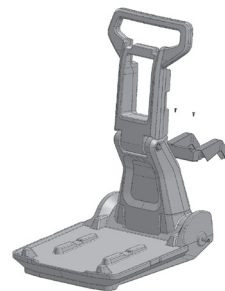

Unteren Haken durch die Verwendung von 2 Schneidschrauben anbringen.

3.

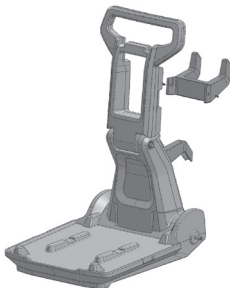

Oberen Haken durch die Verwendung von 2 Schneidschrauben anbringen.

4.



Kunststoffkappen von der Achse entfernen. Transportwagen auf die Seite legen, ein Rad auf die Achse schieben. Mit der Verwendung eines Hammers die Achsenkappe vorsichtig auf die Achse klopfen. Transportwagen umdrehen und das übrige Rad samt Kappe installieren.

5.



Den Reiniger und das Netzteil montieren

1. Wählen Sie die nächstgelegene Steckdose mit 230 V  $\sim$ , die vor Kurzschlüssen geschützt ist. 30 mA Differentialsicherung anschließen, um Personen vor Elektroschocks zu schützen, die durch eine mögliche Lücke in der elektrischen Isolierung entstehen könnten.

**STECKEN SIE DAS STROMKABEL NOCH NICHT IN DIE STECKDOSE.**

2. Das Netzgerät des Reinigers muss stets mindestens 3,5 Meter vom Schwimmbadrand entfernt sein. Die Standardkabel sind 18,3 m lang.

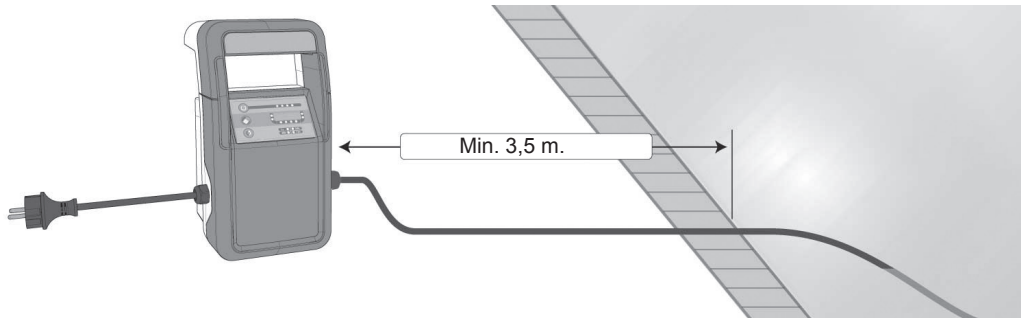

3. Strecken Sie das Schwimmkabel in der Sonne entlang des Pooldecks, um jegliche Windungen, die das Kabel durch die Lagerung erhalten hat, zu entfernen und die ungefähre Länge des für die Deckung des Schwimmbeckens benötigten Reinigungskabels zu bemessen.

4. Das Schwimmkabel an das Netzgerät anschließen.  
Verwenden Sie ausschließlich die originale Stromversorgungssteuerung von Hayward.

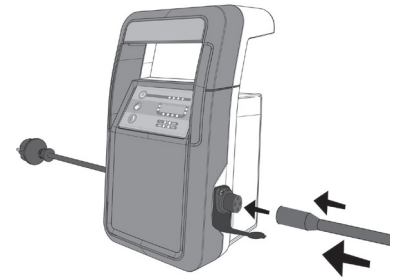

5. Geben Sie den Reiniger in das Wasser. Durch Abgabe der enthaltenen Luft sinkt er langsam auf den Grund.

**⚠ HINWEIS:** Um das Verletzungsrisiko zu reduzieren und Beschädigungen des Reiniger zu vermeiden, wurde die Anlaufsequenz des Reinigers mit einem Wasserdetektor ausgerüstet, der das Eintauchen ins Wasser überwacht. Wenn der Sensor des Reinigers feststellen sollte, dass der Reiniger sich nicht im Wasser befindet, wird dieser sich selbst abschalten. Um den Zyklus zurück zu setzen, stellen Sie das Netzgerät 10 Sekunden lang auf AUS und starten Sie das Gerät neu.

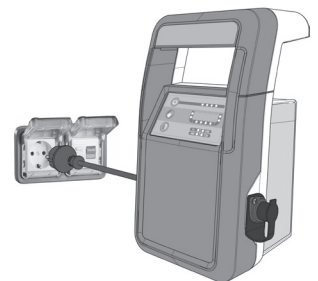

6. Stecken Sie das Stromkabel in einen Netzanschluss, der vor Überspannung geschützt ist.

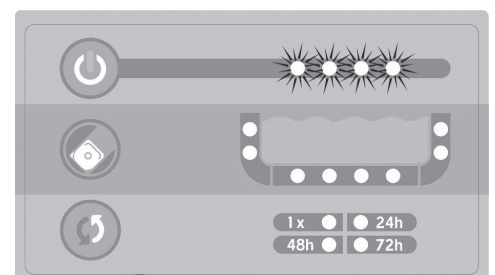

7. Die Stromanzeiger sollten langsam pulsieren. Das bedeutet, dass sich der Stromanschluss im Standby-Modus befindet.

8. Um den Stromanschluss einzuschalten, muss der Netzschalter betätigt werden. Während die Lichter der Anzeige schnell pulsieren, können Sie den gewünschten Reinigungszyklus und den Reinigungsplan auswählen.

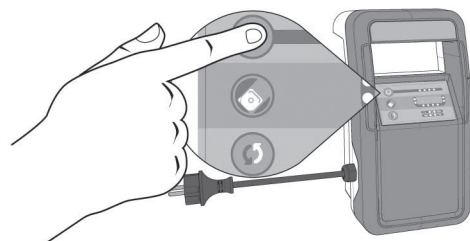

a. Betätigen Sie die Zyklus-Taste, um den gewünschten Reinigungszyklus-Modus auszuwählen (Quick Clean oder Kompletten Arbeitszyklus).

i. Die Dauer des Quick Clean Reinigungszykluses beträgt 1,5 Stunden

ii. Die Dauer des Kompletten Reinigungszykluses beträgt 3,0 Stunden

b. Betätigen Sie die Plan-Taste, um den gewünschten Plan-Modus auszuwählen

i. 1X = Einfacher Reinigungszyklus. Der Reinigungszyklus wird nicht wiederholt.

ii. 24 h = Tägliche Reinigung. Der Roboterreiniger wird sich ein Mal pro 24 Stunden anschalten, um den ausgewählten Reinigungszyklus auszuführen. Es gibt ein Limit von 7 aufeinander folgenden Reinigungszyklen in diesem Modus.

iii. 48 h = Reinigung jeden zweiten Tag. Der Roboterreiniger wird sich ein Mal pro 48 Stunden einschalten, um den ausgewählten Reinigungszyklus auszuführen. Es gibt ein Limit von 4 aufeinander folgenden Reinigungszyklen in diesem Modus.

iv. 72 h = Reinigung jeden dritten Tag. Der Roboterreiniger wird sich ein Mal pro 72 Stunden einschalten, um den ausgewählten Reinigungszyklus auszuführen.

v. Hinweis: Diese Programmierung muss wöchentlich ausgewählt oder neu gestartet werden, um eine Beschädigung des Reinigers zu vermeiden wenn er ohne Aufsicht ist.

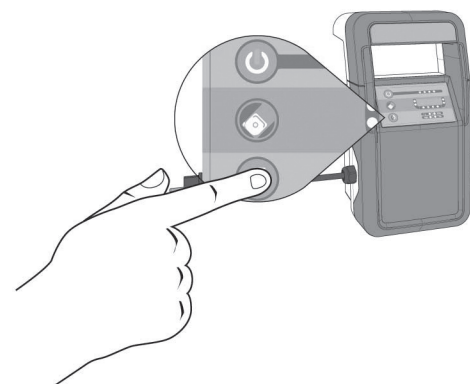
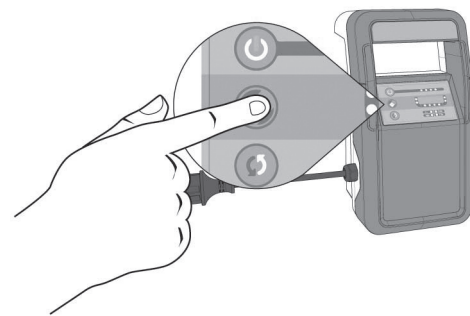

9. Der Roboterreiniger wird den ausgewählten Reinigungszyklus automatisch beginnen, sobald für 10 Sekunden keine Tasten auf der Stromversorgung betätigt werden. Die Leistungsanzeigen, die Anzeige für den ausgewählten Reinigungszyklus-Modus und die Anzeige für den ausgewählten Reinigungsplan werden während dem Reinigungszyklus durchgehend leuchten.

Hinweis: Ein Reinigungszyklus und ein Reinigungsplan können durch die Betätigung des Leistungsschalters unterbrochen werden.

10. Wenn der Roboterreiniger den Reinigungszyklus beendet hat, wird das Netzteil eine der folgenden Sachen machen:

a. Umschalten in den Standby-Modus. Die geschieht, wenn es keine weiteren Reinigungszyklen in dem Plan gibt.

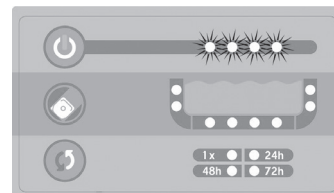

b. Umschalten in den Plan-Standby-Modus. Dies bedeutet, dass sich die Stromzufuhr zwischen Reinigungen für den angegebenen Plan befindet. Die Leistungsanzeigen, die Anzeige für den gewählten Reinigungszyklus und die Anzeigen für den Reinigungsplan werden langsam pulsieren.

Der Roboterreiniger wird sich automatisch anschalten und mit dem ausgewählten Reinigungszyklus für den gewählten Plan beginnen.

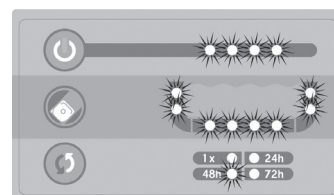



11. Ziehen Sie das Stromkabel aus der Steckdose, bevor Sie den Reiniger aus dem Schwimmbecken nehmen.

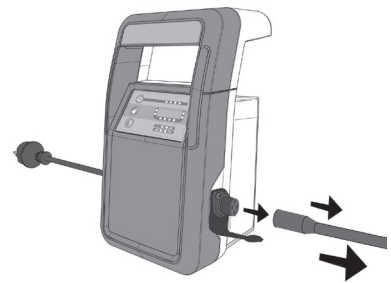

### Stromausfallfunktion

Falls es während des Reinigungszyklus oder zwischen geplanten Reinigungen zu einem Stromausfall kommt, wird die Stromversorgung automatisch einen neuen Reinigungszyklus beginnen, sobald die Stromversorgung wieder vorhanden ist.

Hinweis: Ein neuer Reinigungszyklus wird nicht begonnen, wenn im ausgewählten Reinigungsplan weniger als ein ganzer Reinigungszyklus übrig ist.

**⚠ VORSICHT:** Die Stromausfallfunktion kann nicht zwischen einem Stromausfall und einem gezogenen Netzstecker unterscheiden. Die kann dazu führen, dass der Reiniger automatisch einen Reinigungszyklus beginnt, wenn der Netzstecker eingesteckt wird.

Ist das Netzkabel beschädigt, muss es durch den Hersteller, einen zugelassenen Servicepartner oder eine Person mit ähnlichen Qualifikationen ausgetauscht werden, um Gefahren zu vermeiden.

Jegliche elektrischen Anschlüsse sind gemäß den vor Ort geltenden elektrischen Normen von einem qualifizierten Elektriker vorzunehmen (siehe S. 20).

## SENSOR FÜR DAS EINTAUCHEN INS WASSER

Um den Reiniger besser vor Beschädigungen zu schützen, wird er überprüfen, ob er nicht sicher im Wasser ist, wenn er eingeschaltet werden soll oder wenn er das Wasser während des Betriebs verlässt.

### Inbetriebnahme außerhalb des Wassers

Inbetriebnahme außerhalb des Wassers bedeutet, dass der Reiniger angeschaltet wurde, bevor der Reiniger im Wasser platziert worden ist. Wenn der Sensor des Reinigers feststellen sollte, dass der Reiniger sich nicht im Wasser befindet, wird sich das Gerät selbstständig abschalten. Um den Zyklus zurück zu setzen, stellen Sie das Netzgerät 10 Sekunden lang auf AUS und starten Sie das Gerät neu.

### Betrieb außerhalb des Wassers

Außerhalb des Wassers während des Betriebs bezieht sich darauf, dass der Reiniger das Wasser verlässt oder aus dem Wasser genommen wird, während er sich in einem normalen Betriebszyklus befindet. Wenn der Reiniger feststellt, dass er sich nicht länger im Wasser befindet, wird das Gerät versuchen, erneut ins Wasser einzutauchen, indem es sich in Bezug zu der aktuellen Richtung nach hinten bewegt. Falls der Reiniger nicht innerhalb von neunzig (90) Sekunden nach dem Verlassen des Wassers wieder in das Wasser eintaucht, wird sich das Gerät selbst ausschalten. Um den Zyklus zurück zu setzen, stellen Sie das Netzgerät 10 Sekunden lang auf AUS und starten Sie das Gerät neu.

**⚠ VORSICHT:** Wenn Sie den Reiniger aus dem Schwimmbecken entfernen, dürfen Sie diesen NICHT um den eigenen Arm wickeln. Der Reiniger ist schwer und kann dazu führen, dass jemand das Gleichgewicht verliert und in das Schwimmbecken fällt. Um zu vermeiden, dass Sie in das Schwimmbecken fallen, müssen Sie das Kabel behutsam von Hand zu Hand auf der flachen Seite des Beckens hochziehen, indem Sie behutsam am Kabel ziehen, bis der Reiniger die Wasseroberfläche erreicht. Heben Sie ihn dann am Griff (NICHT am Kabel) aus dem Wasser.

### SCHWIMMBAD NICHT BETRETEN, WENN DER REINIGER IN BETRIEB IST ODER SICH IM SCHWIMMBECKEN BEFINDET.

Die optimale Wassertemperatur für den Reiniger liegt im Bereich von 10°C - 35°C (50°F - 100°F).

Entnehmen Sie den Reiniger aus dem Schwimmbecken, entleeren Sie die Filtereimer und reinigen Sie die Filter nach jeder Verwendung. Bleibt der Reiniger ständig im Schwimmbad, kann dies zusätzliche Wartungsvorgänge erforderlich machen. (Lesen Sie den Wartungsabschnitt für Anweisungen zu der Reinigung.)

**Die Stromversorgungssteuerung außerhalb des direkten Sonnenlichts aufbewahren. Den Reiniger und das Netzteil an einem schattigen Ort aufbewahren.**



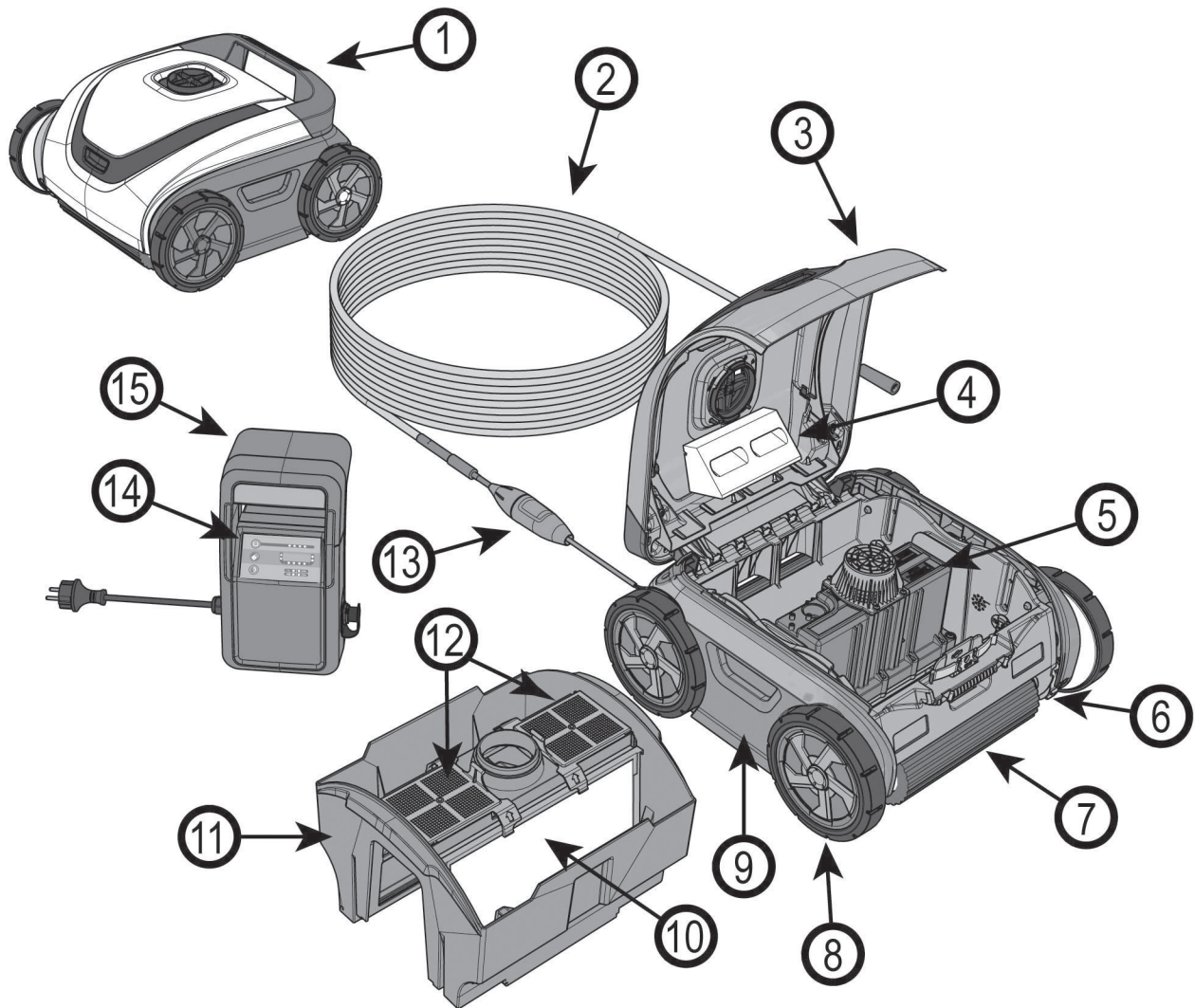

1	Griff	9	Seitenwand
2	Schwimmkabel	10	Filterelement
3	Kuppelstruktur	11	Filterbehälter
4	Schwimmer	12	Filteröffnung
5	Versiegelte Motoreinheit	13	Kabelrolle
6	Antriebsraupe	14	Ein/Aus-Schalter
7	Rundbürste und Röhre	15	Netzgerät
8	Rad		

## WARTUNG

Reinigen Sie das Filterelement nach jeder Verwendung:

1. Öffnen Sie den Reiniger, durch Druck auf die Taste der Abdeckung und heben Sie die kuppelförmige Abdeckung an.
2. Heben Sie die Filterbehältereinheit mit leichtem Zugriff mit beiden Händen (eine Hand auf jeder Seite) aus dem Beckenreiniger.

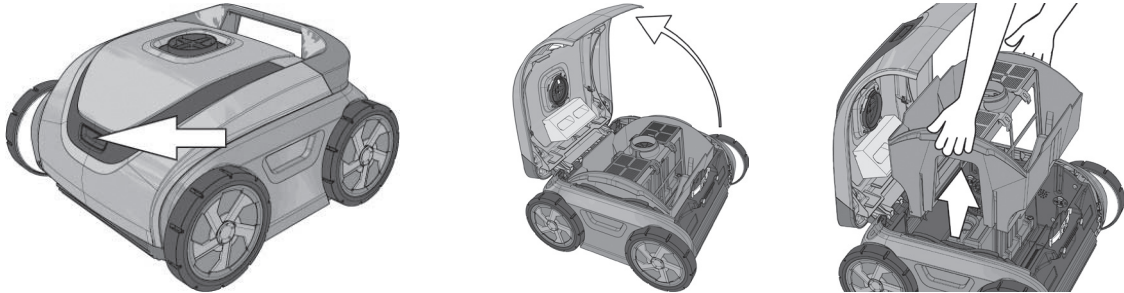

3. Drehen Sie die Filtergehäuseeinheit um, um Fremdkörper zu entfernen und spülen Sie die Einheit dann mit einem Gartenschlauch, um auch Kleinteile zu entfernen.



4. Die Filtereinsätze müssen zur Reinigung nicht entfernt werden.

5. Entfernen der Filtereinsätze:
  - a. Beide Schließhaken des Filters öffnen und anheben.

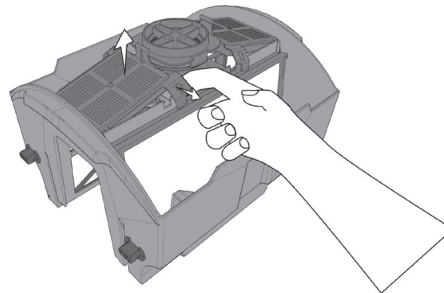

- b. Filtereinsätze herausziehen. Filtereinsätze mit einem Gartenschlauch mit Sprühdüse von Fremdkörpern befreien. Filterelemente wie abgebildet halten, damit Fremdkörper herausfallen können. Je sauberer Ihr Filter ist, desto effektiver

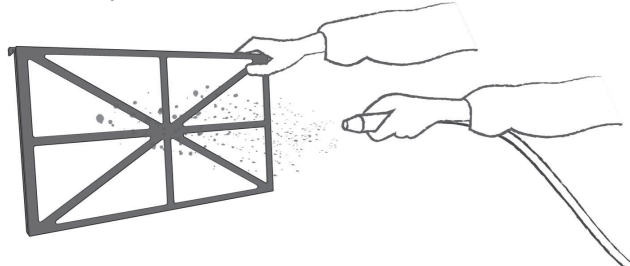
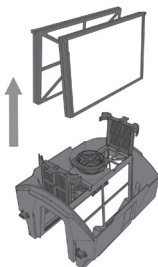

- c. Falls die Filterelemente durch Öle blockiert wird, können Sie bei Ihrem Hayward-Händler einen Beckenreiniger für die Filterelemente kaufen.
- d. Gesamtes Filtergehäuse waschen.
- e. Filterelemente mit den Rahmenverstärkungen nach innen wieder in die Filtergehäuseeinheit einsetzen.

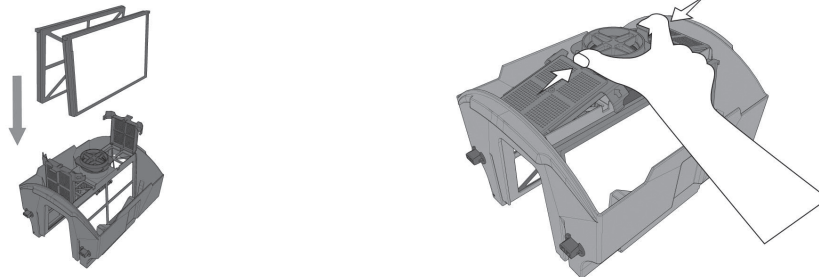

- f. Schließhaken des Filters einrasten lassen.
6. Filtergehäuse wieder in den Beckenreiniger einsetzen (Vorder- und Rückseite sind in Abbildung unten ersichtlich).

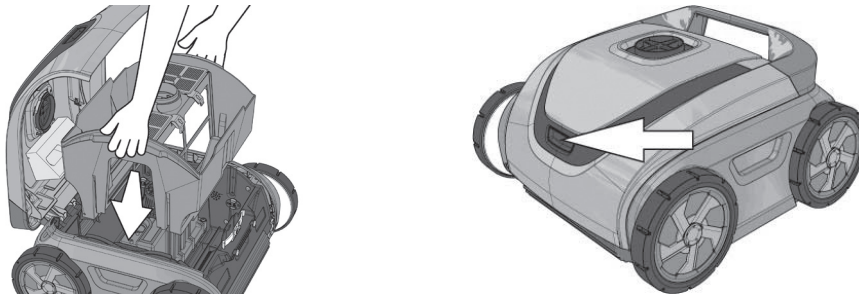

7. Kuppelförmige Abdeckung schließen und Taste auf der Abdeckung drücken, damit diese einrastet.

## Regelmäßige Reinigung der beweglichen Teile

**⚠️ WARNUNG:** Ziehen Sie das Netzkabel aus der Steckdose, bevor Sie bewegliche Teile reinigen.

- Untersuchen Sie den Lufttrichter, um sicherzustellen, dass keine Fremdkörper oder Haare das Kreisrad verstopft haben.
- Das Kreisrad kann mit einem Gartenschlauch mit Sprühdüse gereinigt werden
- Wasser mit einem Gartenschlauch um den Schwimmer versprühen; um Sand oder Schmutz zu entfernen.
- Entfernen Sie alle Fremdkörper, die sich zwischen Raupen und Rädern angesammelt haben.

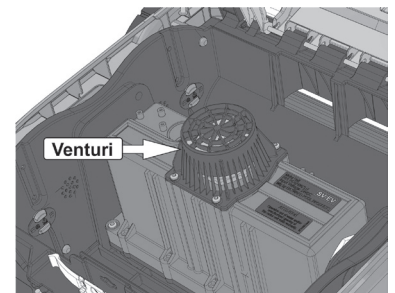

## Lagerung

Den Beckenreiniger außerhalb des Wassers an einem trockenen, schattigen Ort bei Temperaturen zwischen 4°C und 46°C (40°F - 115°F) lagern.

## Pflege der Kabel

Bei kontinuierlichem Gebrauch können sich die Kabel verdrehen (wie ein Telefonkabel). Um dies zu beseitigen, muss das Kabel in der Sonne ausgedehnt werden und die Sonnenwärme wird die Kabelverdrehungen reduzieren.

**WICHTIG:** Das Kabel muss regelmäßig auf äußere Beschädigungen untersucht werden.

Das Unternehmen Hayward leistet eine Garantie einzig für die Qualität, Leistung und Sicherheit seiner Produkte, wenn Sie mit den von Hayward hergestellten Teilen zusammen gebaut werden. Die Anwendung von nicht authentisch hergestellten Hayward Bestandteilen setzt die Wirksamkeit einer Garantie außer Kraft.

## WICHTIGE TIPPS

- Den Beckenreiniger nicht in das Schwimmbecken fallen lassen oder werfen. Beckenreiniger von der Beckenwand entfernt einsetzen, aber nicht ins Wasser werfen.
- Eine Reinigung der Filtereinsätze nach jedem Reinigungsvorgang optimiert die Leistung des Beckenreinigers.
- Abgenutzte Bürsten und Schaumrollen austauschen.
- Damit die Filterelemente des Beckenreinigers nicht verstopfen, müssen alle chemischen Pulver vor Betrieb des Beckenreinigers vollständig aufgelöst sein.
- In Schwimmbädern, deren Kalziumgehalt hoch ist, muss der Filter häufiger gereinigt werden.
- Bewahren Sie den Originalkarton für Lagerung und Transport auf, falls Ihr Beckenreiniger eines Tages an durch ein durch Hayward zugelassenes Service Center gewartet werden muss.
- Die versiegelte Motoreinheit und das Netzgerät enthalten keine Teile, die vom Benutzer gewartet werden könnten. Werden Sie geöffnet, wird die Garantie automatisch NICHTIG.
- Entfernen Sie vor Betrieb des Beckenreinigers Elemente wie Thermometer, Spielzeug und ähnliches aus dem Schwimmbecken. Solche Elemente können den Beckenreiniger verstopfen und diesen und/oder Ihr Schwimmbecken beschädigen.
- Das Filtergehäuse wird normalerweise mit eingesetzten Filtereinsätzen gereinigt. Für eine gründlichere Reinigung kann der Benutzer jeden Filtereinsatz herausnehmen und separat reinigen.
- Bei normalem Reinigungsbetrieb wird die Reinigerseite mit dem Griff angehoben, um Hindernisse zu reinigen, beispielsweise erhöhte Hauptabflüsse und Treppenstufen.
- Beim Einsatz von Beckenreinigern in Gegenden mit hohen Sandkonzentrationen kann es erforderlich sein, alle Öffnungen des Geräts mit Wasser zu spülen (das Ventil des Filterbehälters befindet sich an der Saugöffnung) und auch den Schalter an der kuppelförmigen Abdeckung zu spülen, um einwandfreies Funktionieren zu gewährleisten.

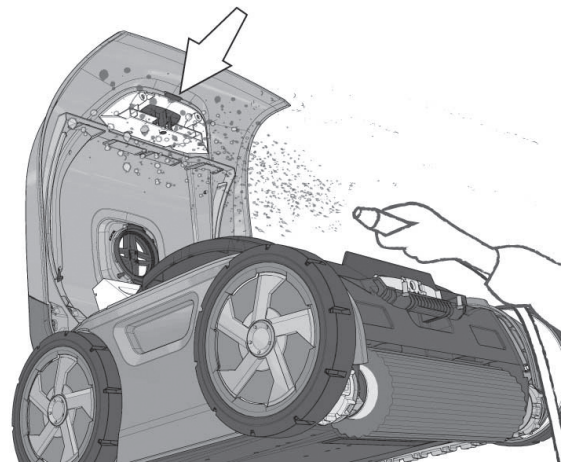
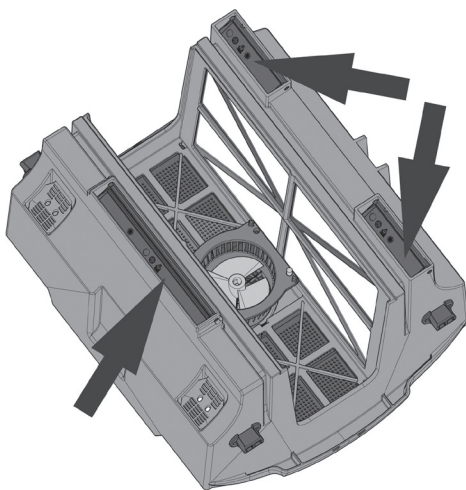



## FEHLERBEHEBUNG – STROMVERSORGUNG

**⚠️ WARNUNG:** Versuchen Sie nicht das Netzteil zu reparieren. Es sind keine durch den Kunden wartbaren Teile vorhanden.

Symptom	Mögliche Lösungen
Keine Stromversorgung, die Stromversorgungsindikatoren leuchten nicht auf	<p>Stellen Sie sicher, dass das Netzteil eine funktionstüchtige Steckdose mit Schutz vor Überspannung eingesteckt ist. Setzen Sie den RCD-Schutzschalter zurück, falls notwendig.</p> <p>Hinweis: Wiederholte Auslösungen der Fehlerstromschutzschaltung können auf eine fehlerhafte Fehlerstromschutzschaltung oder einen nicht reparierbaren Fehler des Netzteils hindeuten. Stellen Sie in einem solchen Fall die Verwendung des Netzteils ein.</p> <p>Stellen Sie sicher, dass der Leistungsschutzschalter oder eine Sicherung nicht ausgelöst wurden.</p>
Der Beckenreiniger arbeitet nicht	<p>Es kann bis zu einer Minute dauern, bis der Beckenreiniger sich von dem Beginn des Reinigungszykluses anfängt zu bewegen. Stellen Sie sicher, dass der Reinigungszyklus begonnen wurde.</p>
Alle Stromzufuhranzeigen blinken, der Beckenreiniger arbeitet nicht	<p>Ein Problem mit dem Netzteil wurde festgestellt. Das Blinkmuster identifiziert die Art des Problems.</p> <p><b>*1 Aufblitzen alle 3 Sekunden:</b> Überstromerkennung: Dies kann vorfallen, wenn Verschmutzungen in dem Kreisrad oder Antrieb des Beckenreinigers hängen bleiben. Eine Beschädigung des Kabels von dem Beckenreiniger kann auch eine potenzielle Ursache dieses Problems sein. Dieses Problem kann durch das ziehen des Stromkabels aus der Steckdose für mindestens 1 Minute behoben werden.</p> <p><b>*2 Aufblitzen alle 3 Sekunden:</b> Übertemperaturerfassung. Der Fehler wird automatisch zurückgesetzt und ein neuer Reinigungszyklus begonnen, sobald das Netzteil abkühlt. Stellen Sie das Netzteil aufrecht hin, so dass das Netzteilkühlkörper nicht auf eine Wand oder eine andere Oberfläche zeigt. Das Netzteil außerhalb des direkten Sonnenlichts aufbewahren.</p> <p><b>*3 Aufblitzen alle 3 Sekunden:</b> Ziehen Sie das Stromkabel aus der Steckdose. Warten Sie mindestens 1 Minute, um den Fehler zurück zu stellen. Stellen Sie sicher, dass das Kabel des Beckenreinigers nicht in das Netzteil eingesteckt ist. Stecken Sie das Stromkabel in die Steckdose. Schalten Sie einen Reinigungszyklus auf dem Netzgerät an. Falls dieser Fehler sich wiederholt, liegt die Ursache für das Problem bei der Stromversorgung. Ansonsten liegt das Problem bei dem Beckenreiniger oder dem Kabel des Beckenreinigers.</p>

## FEHLERBEHEBUNG – BECKENREINIGER

- Wenn der Beckenreiniger kleine oder größere Fremdkörper nicht entfernt:
  - Vielleicht ist er verstopft. Reinigen Sie den Filter. Eine Filterreinigungslösung, die Sie bei Ihrem Hayward-Händler erwerben können, kann verwendet werden, um extreme Verschmutzung und/oder Sand zu entfernen.
- Der Beckenreiniger beginnt mit der Reinigung, stoppt dann jedoch:
  - Das Kreisrad kann durch Schmutz verstopft oder blockiert sein, überprüfen und reinigen Sie es, falls notwendig, entsprechend den Anweisungen im Abschnitt Wartung.
  - Die Bürstenrolle oder Antriebsschienen können blockiert sein, auf Verschmutzungen prüfen und reinigen, falls notwendig.
  - Der Beckenreiniger arbeitet mit einer Zeitberechnung und einem Sensor zur Erkennung der Schwimmbadwand, je nachdem, was zuerst kommt.
- Unten am Filtergehäuse, neben den Rundbürsten, befinden sich 3 Saugöffnungen, überprüfen Sie diese auf Verschmutzungen und reinigen Sie diese, falls notwendig.

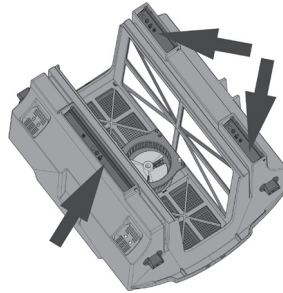
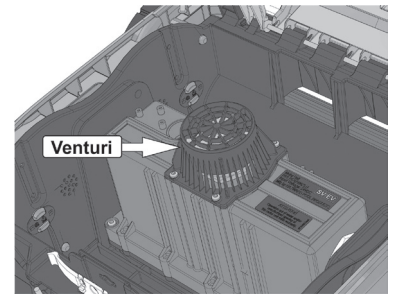

- Der Beckenreiniger kann blockieren, wenn im Schwimmbad ein hoher Hauptabfluss installiert ist. Der Beckenreiniger kann kurzzeitig am Hauptabfluss festgesaugt werden, wird sich doch dann jedoch durch das integrierte Programm selbst befreien.
- Leistung des Beckenreinigers: Die Wahrnehmung der Reinigerfunktion kann in den verschiedenen Phasen des Reinigungszyklus unterschiedlich sein. Die Leistung des Beckenreinigers kann nur bewertet werden, wenn man die verbesserte Sauberkeit des Schwimmbades nach einem kompletten Reinigungszyklus beurteilt.
- Reinigt der Beckenreiniger nicht das gesamte Schwimmbad oder nur einen kleinen Bereich in einem Zyklus, muss der Filter geprüft und ggf. gereinigt werden und sichergestellt werden, dass das Gerät nicht an Saugöffnungen, Bodenreinigungsköpfen oder Spielzeuelementen hängen geblieben ist. Der Benutzer kann versuchen, die Reinigung an verschiedenen Stellen zu starten, um die ideale Stelle für die Reinigung zu finden.
- Falls Fremdkörper aus dem Reiniger fallen, während Sie diesen aus dem Schwimmbecken entfernen, kann das durch eine Filterüberlastung verursacht werden. In diesem Fall muss der Filter häufiger gereinigt werden. Stellen Sie sicher, dass sich in den drei Öffnungen keine größeren Fremdkörper befinden. Große Fremdkörper müssen vor Einsatz des Geräts aus dem Schwimmbad entfernt werden. Wenn Abflussklappen verschoben oder in offener Position durch Sand oder Blätter blockiert sind, können diese nach Reinigung wieder eingesetzt werden.
- Verdreht sich das Schwimmkabel, beispielsweise weil sich der Reiniger an großen Gegenständen wie Steinen, Spielzeugen oder Hauptabflüssen verfängt, kann es wieder geglättet werden, indem es in voller Länge gedehnt (soweit möglich) in die Sonne gelegt wird: Die Sonnenwärme trägt dazu bei, Kabelverdrehungen zu beseitigen.
- Sind durch die Fenster der kuppelförmigen Abdeckung (falls vorhanden) viele Fremdkörper sichtbar, Reiniger rasch aus dem Wasser nehmen, damit diese nicht aus dem Filtergehäuse zurück in das Becken gelangen.



## TECHNISCHE DATEN

Gewicht (m/o Kabel)	12,13 kg (26.75 lb)		
Kabellänge	18,3 m (60 ft)		
Materialien	Schlagzähes ABS - Metallteile aus Nichteisen-Edelstahl		
Betriebswassertemperaturbereich	10°C - 35°C (50°F - 100°F)		
Wasserdichte Versiegelung	Dreifachredundante radiale Wellenabdichtungen & O-Ring-Dichtung		
Motorgehäuse	Versiegeltes, wasserdichtes, schlagzähes Polypropylen		
Überlastschutz	Elektronische Überlastüberwachung mit automatischer Abschaltung		
	IPX8 (3 m)		
	Classe III		
Filter			
Typ	Abnehmbar, wieder verwendbar, Faltenfiltereinsatz		
Materialien	Gefaltete Zellulose/Polyester-Kombination		
Kontrolle des Reinigungsprogramms			
Typ	Mikroprozessor mit anpassungsfähiger Suchkontrolllogik (ASCL®)		
Reinigungszyklus	Komplettzyklus	Schnellreinigungszyklus	
	3 Stunden	1,5 Stunden	
Antriebssystem	Direktantrieb mit Polyurethan-Antriebsraupe & Lagersystem aus Acetal/Edelstahl		
Netzgerät			
Eingangsprimärspannung	230 V ~ +/- 6% 50 Hz		
Nenn Eingangsstrom	0,65 A		
Ausgangssekundärspannung	29 V ===		
Nenn ausgangsstrom	3.9 A		
Gewicht	4,42 kg (9.75 lb)		
Transport			
	Länge	Breite	Höhe
Kartonabmessungen (mm)	620	440	752
Liefergewicht mit Transportwagen	23,6 kg (52 lb)		

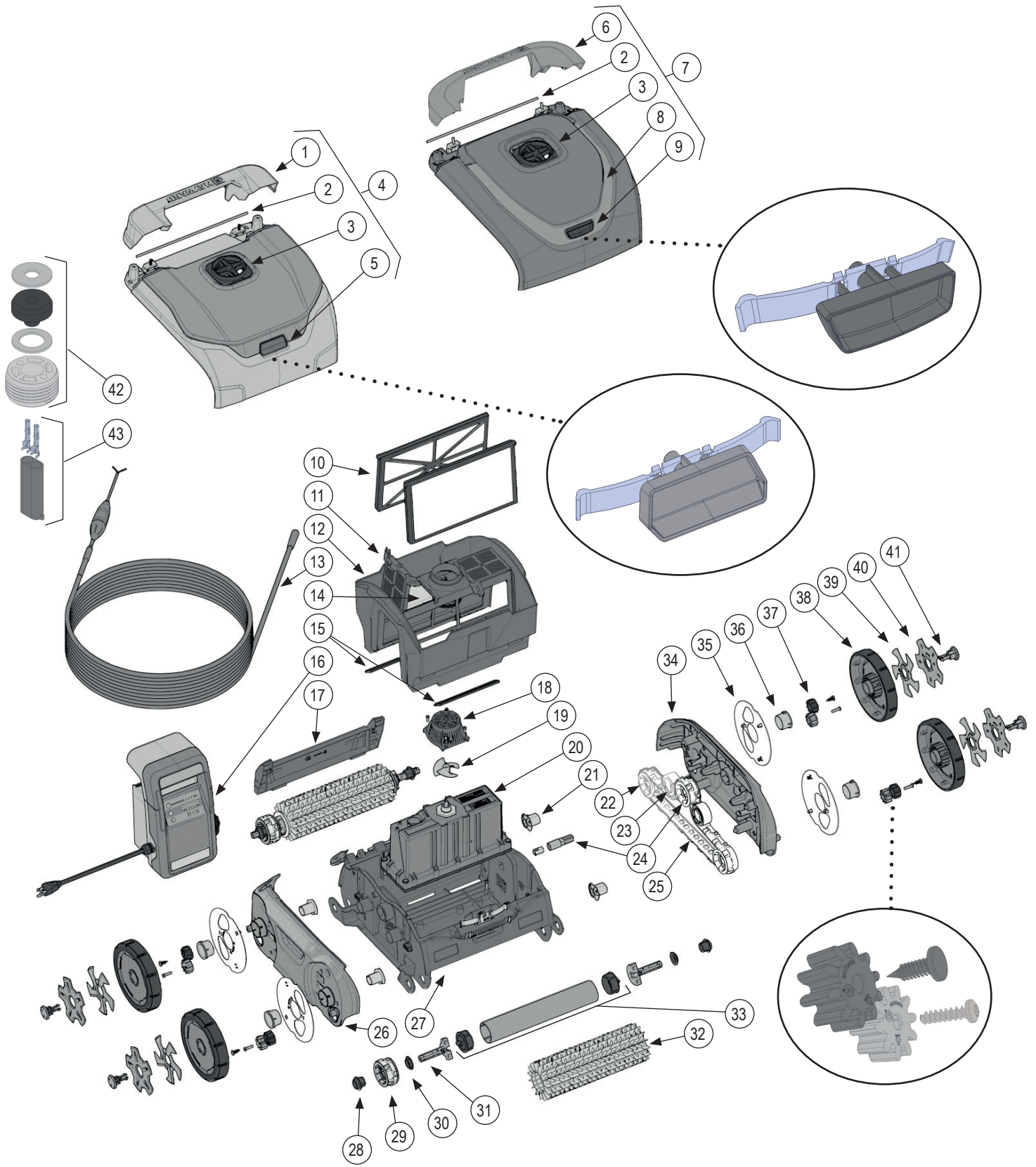

Das Unternehmen Hayward leistet eine Garantie einzig für die Qualität, Leistung und Sicherheit seiner Produkte, wenn Sie mit den von Hayward hergestellten Teilen zusammen gebaut werden. Die Anwendung von nicht authentisch hergestellten Hayward Bestandteilen setzt die Wirksamkeit einer Garantie außer Kraft.

Ref.	Farbe	Ref.	Farbe	Ref.	Farbe	Ref.	Farbe				
1A	RCX341203OR	Orange	8D	RCX341106BK	Schwarz	23	RCX26000PAK2	35C	RCX341127BK	Schwarz	
1B	RCX341203GR4	Grau 4	8E	RCX341106GR4	Grau 4	24	RCX97502KIT	35D	RCX341127GR3	Grau 3	
2	RCX97429		9A	RCX341108RD	Rot	25	RCX97501GR	35E	RCX341127GR4	Grau 4	
3A	RCX341242GR2	Grau 2	9B	RCX341108BL	Blau	26A	RCX341101GR2	Grau 2	35F	RCX341127TR	Türkis
3B	RCX341242GR3	Grau 3	9C	RCX341108GR3	Grau 3	26B	RCX341101OR	Orange	36	RCX341109PAK2	
3C	RCX341242GR4	Grau 4	9D	RCX341108GR4	Grau 4	26C	RCX341101BK	Schwarz	37	RCX341145KIT	
3D	RCX341242BK	Schwarz	9E	RCX341108TR	Türkis	26D	RCX341101GR3	Grau 3	38A	RCX341113BKBL	Schwarz/Blau
4A	RCXHD2AAV500C	Grau 2	10A	RCX70101PAK2		26E	RCX341101GR4	Grau 4	38B	RCX341113GR4BK	Grau 4/ Schwarz
4B	RCXHD2ARC5	Grau 2	10B	RCX70103PAK2		26F	RCX341101TR	Türkis	38C	RCX341113WHBK	Weiß/Schwarz
4C	RCXHD2BRC500	Weiß	11	RCX97417		27	RCX341142GR		38D	RCX341113WHGR3	Weiß/Grau 3
4D	RCXHD2GHAYWARD	Grau 2	12	RCX97415		28	RCX97506PAK2		39A	RCX341123RD	Rot
5A	RCX341205GR4	Grau 4	13	RCX341190		29	RCX97509PAK2		39B	RCX341123OR	Orange
5B	RCX341205TR	Türkis	14	RCX97417SPAK2		30	RCX97435PAK2		39C	RCX341123GR1	Grau 1
6A	RCX341107WH	Weiß	15	RCX974057KIT		31	RCX97507PAK2		39D	RCX341123GR3	Grau 3
6B	RCX341107BL	Blau	16	RCX341161A		32A	RCX26008		39E	RCX341123GR4	Grau 4
6C	RCX341107GR3	Grau 3	17A	RCX341103GR2	Grau 2	32B	RCX26011WCE		40A	RCX341206GR4	Grau 4
6D	RCX341107OR	Orange	17B	RCX341103BK	Schwarz	33	RCX97410		40B	RCX341206OR	Orange
7A	RCXHD1AAV50S	Weiß/Rot	17C	RCX341103GR3	Grau 3	34A	RCX341102GR2	Grau 2	41A	RCX341112RD	Rot
7B	RCXHD1CAV500	Grau 1/ Schwarz	17D	RCX341103GR4	Grau 4	34B	RCX341102OR	Orange	41B	RCX341112WH	Weiß
7C	RCXHD1EAV500S	Weiß/Grau 3	17E	RCX341103TR	Türkis	34C	RCX341102BK	Schwarz	41C	RCX341112GR1	Grau 1
7D	RCXHD1EAV500SW	Weiß/Grau 3	18	RCX341243BK	Schwarz	34D	RCX341102GR3	Grau 3	41D	RCX341112GR3	Grau 3
7E	RCXHD1HAV500DS	Weiß/ Schwarz	19	RCX341241BK	Schwarz	34E	RCX341102GR4	Grau 4	41E	RCX341112OR	Orange
8A	RCX341106RD	Rot	20	RCX341195		34F	RCX341102TR	Türkis	41F	RCX341112GR4	Grau 4
8B	RCX341106GR2	Grau 2	21	RCX341111PAK2		35A	RCX341127GR2	Grau 2	42	RCX59004KIT	
8C	RCX341106GR3	Grau 3	22	RCX97505PAK2		35B	RCX341127OR	Orange	43	RCX59002KIT	

**Hinweis: Für vor dem 1. Februar 2015 hergestellte Schwimmbadreiniger:**

RCX341242GR2 (Nr. 3A) ersetzt durch ein Kit RCX341241LGRKIT; RCX341242GR3 (Nr. 3B) ersetzt durch ein Kit RCX341241LGRKIT; RCX341242GR4 (Nr. 3C) ersetzt durch ein Kit RCX-341241DGRKIT; RCX341242BK (Nr. 3D) ersetzt durch ein Kit RCX341241BKKIT; RCX341243BK (Nr. 18) ersetzt durch eines der obigen Kits (je nach Färbung des höheren Gitters Nr. 3A-3D); RCX341241BK (Nr. 19) ersetzt durch eines der obigen Kits (je nach Färbung des höheren Gitters Nr. 3A-3D)

Auswahl der Grautöne

Grau 1	Grau 2	Grau 3	Grau 4
--------	--------	--------	--------

**Das Unternehmen Hayward leistet eine Garantie einzig für die Qualität, Leistung und Sicherheit seiner Produkte, wenn Sie mit den von Hayward hergestellten Teilen zusammen gebaut werden. Die Anwendung von nicht authentisch hergestellten Hayward Bestandteilen setzt die Wirksamkeit einer Garantie außer Kraft.**

## HAYWARD® BESCHRÄNKTE GARANTIE

Für alle Produkte von HAYWARD gilt ab Kaufdatum eine 2-jährige Garantie auf Herstellungs- oder Materialfehler. Zur Geltendmachung der Garantie legen Sie bitte den Kaufnachweis mit dem Kaufdatum vor. Daher empfehlen wir Ihnen, den Kaufbeleg gut aufzubewahren.

Die von HAYWARD gewährte Garantie beschränkt sich nach HAYWARDs Wahl auf die Reparatur oder den Ersatz der mangelhaften Produkte, vorausgesetzt, dass diese entsprechend den in der Benutzeranleitung gemachten Anweisungen einer normalen Benutzung unterzogen wurden, auf keinerlei Weise verändert wurden und unter der Bedingung, dass diese ausschließlich mit Bau- und Ersatzteilen von HAYWARD verwendet wurden. Auf Frost und Chemikalien zurückzuführende Schäden sind von der Garantie ausgeschlossen. Alle anderen Kosten (Transport, Arbeitszeit etc.) sind von der Garantie ausgeschlossen.

HAYWARD haftet nicht für direkte oder indirekte Schäden, die durch unsachgemäße Installation bzw. fehlerhaften Anschluss oder Betrieb eines Produkts entstehen.

Um einen Garantieanspruch geltend zu machen und Reparatur oder Ersatz eines Artikels anzufordern, wenden Sie sich bitte an Ihren Händler.

Ohne unsere vorherige schriftliche Zustimmung nehmen wir keine an unser Werk gesendeten Geräte an.

**Verschleißteile sind von der Garantie ausgeschlossen.**

## GARANTIEAUSNAHMEN UND -AUSSCHLÜSSE

Der Reiniger muss gemäß den elektrischen Bestimmungen verwendet werden, die auf dem Netzgerät angegeben sind.

Anderweitige Fehler, Defekte und Funktionsstörungen des Reinigers, die durch eine unpassende Stromquelle verursacht wurden, sind von dieser Garantie ausgeschlossen.

Defekte, Funktionsstörungen, Schäden oder Fehler des Reinigers, die durch unsachgemäßen, unangemessenen oder nachlässigen Gebrauch durch den Verbraucher verursacht wurden, sind von dieser Garantie ausgeschlossen.

Nehmen nicht berechnigte Personen (Personen, die zur Durchführung solcher Arbeiten nicht autorisiert sind) an Ihrem Reiniger Reparaturen vor, ohne zunächst Anweisungen vom Werk erhalten zu haben, kann HAYWARD nach eigenem Ermessen bestimmen, dass diese Garantie nicht gilt und die Kosten für solche Reparaturen nicht zurückerstattet werden, da sie nicht den Werksvorgaben entsprechen.

Filtereinsätze sind von dieser Garantie ausgenommen und werden nur mit unserer vorherigen Genehmigung der Kosten ersetzt.

## ELEKTRISCHE NORM / LAND

F	NF C 15-100	GB	BS7671:1992
D	DIN VDE 0100-702	EW	EVHS-HD 384-7-702
A	ÖVE 8001-4-702	H	MSZ 2364-702:1994 / MSZ 10-533 1/1990
E	UNE 20460-7-702 1993, REBT ITC-BT-31 2002	M	MSA HD 384-7-702.S2
IRL	Bekabelungsregeln + IS HD 384-7-702	PL	PN-IEC 60364-7-702:1999
I	CEI 64-8/7	CZ	CSN 33 2000 7-702
LUX	384-7.702 S2	SK	STN 33 2000-7-702
NL	NEN 1010-7-702	SLO	SIST HD 384-7-702.S2
P	RSIUEE	TR	TS IEC 60364-7-702

**ROBOTREINIGER**  
GEBRUIKERSHANDBOEK



**RC34-serie**

**BELANGRIJKE VEILIGHEIDSINSTRUCTIES  
BEWAAR DEZE INSTRUCTIES**

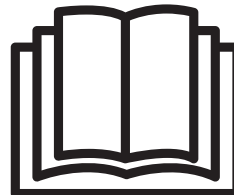
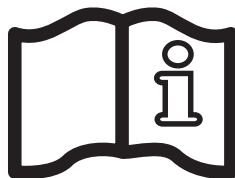



## GEBRUIKERSHANDBOEK

Gefeliciteerd met uw aankoop van deze microprocessorgestuurde volledig automatische zwembadreiniger. Deze handleiding bevat belangrijke informatie over de werking en het onderhoud van uw reiniger. Bewaar het voor toekomstig gebruik. Voor technische ondersteuning belt u Hayward op het nummer +33 474 465 962.

**OM UW REINIGER IN ONZE DATABASE TE REGISTREREN, GAAT U NAAR:  
[www.hayward.fr](http://www.hayward.fr) (onderdeel Services)**

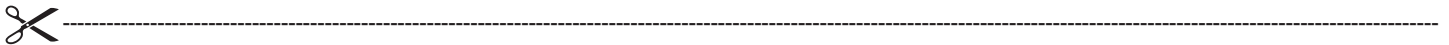

### Voor uw administratie

Registreer de volgende informatie zodat u die altijd voorhanden heeft:

- 1) Aankoopdatum \_\_\_\_\_
- 2) Volledige naam \_\_\_\_\_
- 3) Adres \_\_\_\_\_
- 4) Postcode \_\_\_\_\_
- 5) E-mailadres \_\_\_\_\_
- 6) Onderdeelnummer \_\_\_\_\_ Serienummer \_\_\_\_\_
- 7) Zwembadverdelers \_\_\_\_\_
- 8) Adres \_\_\_\_\_
- 9) Postcode \_\_\_\_\_ Land \_\_\_\_\_

### Opmerking



De robotreinigers van Hayward mogen niet worden gebruikt om het zwembad te reinigen voor eerste gebruik in de lente. In dat geval, wanneer uw zwembad abnormaal vuil is, moeten onderhoudsstappen worden genomen om het zwembad terug in de toestand te brengen zoals ervoor.

De fundamentele veiligheidsmaatregelen moeten altijd worden gevolgd, met inbegrip van de volgende: Als u de instructies niet volgt, kan dat leiden tot ernstige verwondingen en/of de dood.

 Dit symbool duidt op belangrijke veiligheidsinformatie. Wanneer u dit symbool op uw apparatuur of in deze handleiding ziet, moet u kijken welke van de volgende signaalwoorden vermeld staan en moet u alert zijn voor lichamelijke verwondingen.

 **WAARSCHUWING** duidt op gevaren die **mogelijk** kunnen leiden tot lichamelijke verwondingen, de dood of ernstige schade aan eigendommen, en die tot een risico leiden indien ze niet worden opgevolgd.

 **LET OP** duidt op gevaren die **zeker** of **mogelijk** leiden tot niet-ernstige of matige lichamelijke verwondingen en/of schade aan eigendommen, en die tot een risico leiden indien ze niet worden opgevolgd. Het kan klanten ook wijzen op acties die onvoorspelbaar en onveilig zijn.

Het etiket **OPMERKING** duidt op speciale instructies die belangrijk zijn, maar die niets te maken hebben met risico's.



 **WAARSCHUWING** – Lees en volg alle instructies in deze gebruikershandleiding en op de apparatuur. Als u de instructies niet volgt, kan dat leiden tot ernstige verwondingen en/of de dood.

 **WAARSCHUWING** – Dit document dient aan de eigenaar van het zwembad te worden overhandigd en moet door de eigenaar op een veilige plaats worden bewaard.

 **WAARSCHUWING** – Dit apparaat mag alleen gebruikt worden door kinderen van 8 jaar en ouder en personen met mindere fysieke, zintuiglijke of mentale vaardigheden of met een gebrek aan ervaring en kennis, indien zij onder toezicht staan/instructies hebben ontvangen en de gevaren begrijpen die van toepassing zijn. Kinderen mogen niet met het apparaat spelen. Schoonmaak en onderhoud mag niet door kinderen uitgevoerd worden tenzij ze ouder dan 8 jaar zijn en onder toezicht staan. Houd het apparaat en het snoer buiten het bereik van kinderen onder de 8 jaar.

 **WAARSCHUWING** – Om het risico op verwondingen te beperken, mogen kinderen dit product niet gebruiken, noch erop klimmen. Hou kinderen steeds goed in het oog.

 **WAARSCHUWING** – HAYWARD garandeert alleen de kwaliteit, de prestaties en de veiligheid van zijn producten als ze worden gemonteerd met originele, door Hayward gefabriceerde onderdelen. Bij het gebruik van niet-originele, niet door Hayward gefabriceerde onderdelen vervalt de garantie.

 **LET OP** – Inspecteer de reiniger en de kabels regelmatig. Gebruik deze niet als ze beschadigd zijn of als er ruwe randen op de reiniger zichtbaar zijn, anders kan het zwembad beschadigd raken.

 **WAARSCHUWING** – U mag de reiniger niet gebruiken als er mensen in het zwembad zitten.



 **WAARSCHUWING** – Voordat u dit apparaat installeert, moet u alle waarschuwingen en instructies lezen en opvolgen. Het niet opvolgen van de veiligheidswaarschuwingen en instructies kan resulteren in zwaar letsel, dood en schade aan eigendommen.

 **LET OP** – Verslechtering, verkleuring of brosheid van de zwembadafwerking kan na verloop van tijd worden veroorzaakt afzonderlijk of in combinatie door ouderdom, ongebalanceerde chemische samenstelling van zwembadwater, onjuiste installatie en andere factoren. De koper doet hierbij afstand van alle claims en vrijwaart de fabrikant van alle claims voor schade aan zwembadbepreistering of vinyl liner in het zwembad van de koper op basis van het gebruik en/of de werking van de reiniger. De fabrikant zal in geen geval aansprakelijk zijn voor verliezen of schade, direct, indirect of incidenteel, die voortvloeien uit het gebruik of het onvermogen de reiniger in het zwembad van de koper te gebruiken.



**WAARSCHUWING: Elektrisch gevaar Het niet volgen van de instructies kan tot ernstig letsel of de dood leiden. VOOR GEBRUIK IN RESIDENTIËLE ZWEMBADEN**

**KLANTINFORMATIE EN VEILIGHEID**

 <b>GEVAAR</b>	<b>Risico op elektrische schokken of elektrocutie</b> De elektrische toevoer van dit product moet worden geïnstalleerd in overeenstemming met alle van kracht zijnde plaatselijke voorschriften en bepalingen (zie pagina 20). Een foutieve installatie zal leiden tot elektrisch gevaar, wat kan resulteren in de dood of ernstige verwonding van zwembadgebruikers of anderen door een elektrische schok en kan ook schade aan eigendommen veroorzaken.
 <b>WAARSCHUWING</b>	Speel niet met de reiniger of kabel en gebruik hem niet op uw lichaam. Risico op vastklemming of losrukking van haar of lichaamsdelen. De zwemmers kunnen over de kabel struikelen of erin verstrikt raken, wat tot verdrinking kan leiden.
 <b>LET OP</b>	Voor u de reiniger installeert, moet u op de hoogte zijn van zijn toepassingsmogelijkheden. De reiniger werd niet ontworpen voor de automatische reiniging van trapjes of om gebruikt te worden onder een afdekzeil. Het apparaat is ook niet bestemd voor de allereerste schoonmaakbeurt van een nieuwe zwembadinstallatie.
 <b>WAARSCHUWING</b>	Betreed het zwembad nooit wanneer de reiniger actief is.

**GEBRUIK VAN DE REINIGER**

 <b>WAARSCHUWING</b>	Een differentiaalbeveiliging van 30 mA moet worden geïnstalleerd om uw stopcontact te beveiligen en om het risico op elektrische schokken tot nul te herleiden. Indien u dit niet doet, ontstaat er mogelijk elektrisch gevaar, wat kan resulteren in de dood of ernstige verwonding van zwembadgebruikers of anderen door een elektrische schok en kan er ook schade aan eigendommen ontstaan.
 <b>LET OP</b>	Zet de zwembadreiniger <b>NIET</b> in de stand " <b>AAN</b> " als hij zich niet in the water bevindt. Als u de reiniger buiten het zwembad gebruikt, kan dit ernstige schade veroorzaken en vervalt uw garantie. Zet de stroombron altijd in de stand " <b>UIT</b> " en trek de stekker uit het stopcontact voor u de reiniger uit het zwembad haalt.
 <b>WAARSCHUWING</b>	Het is verplicht om een veilige afstand te bewaren tussen de stroombron en het zwembad zoals vereist door de van kracht zijnde installatienorm (minimum 3,5 m).
 <b>WAARSCHUWING</b>	Gebruik geen verlengsnoer om de stroombron aan te sluiten.
 <b>LET OP</b>	Het koudebronoppervlak van de stroombron kan warm zijn. 

**Bewaar de stroomtoevoercontrole in de schaduw.**

De stroomtoevoercontrole is uitgerust met een automatische uitschakelingsfunctie om oververhitting te voorkomen bij een gebruik in direct zonlicht.

**Opgelet : gebruik uitsluitend de originele voedingsdoos.**

## BELANGRIJKE VEILIGHEIDSINSTRUCTIES

Deze robotreiniger werd vervaardigd met de grootste zorgvuldigheid en aandacht voor veiligheid. We raden u aan onderstaande extra veiligheidsvoorzieningen te treffen voor uw zwembad:

### BEWAAR DEZE INSTRUCTIES

1. **⚠ WAARSCHUWING - OM HET RISICO OP VERWONDINGEN TE BEPERKEN, MOGEN KINDEREN DIT PRODUCT NIET GEBRUIKEN TENZIJ ZE TIJDENS DE VOLLEDIGE GEBRUIKSDUUR WORDEN GEOBSERVEERD.**
2. HAAL DE REINIGER STEEDS VOLLEDIG UIT HET ZWEMBAD VOORALEER U HET ZWEMBAD BETREEDT. BETREED HET ZWEMBAD NOOIT WANNEER DE REINIGER ACTIEF IS.
3. PLAATS HET APPARAAT ALTIJD IN HET WATER VOORDAT U DE STEKKER IN HET STOPCONTACT MET AARDLEKBEVEILIGING STEEKT.
4. ZORG ERVOOR DAT HET APPARAAT ENKEL IN EEN GEAARD  $\sim$ -STOPCONTACT VAN 230 V WORDT GESTOKEN DAT IS BEVEILIGD TEGEN KORTSLUITINGEN. INSTALLEER EEN DIFFERENTIAALBEVEILIGING VAN 30 mA OM HET RISICO OP ELEKTRISCHE SCHOKKEN, VEROORZAAKT DOOR EEN EVENTUELE BESCHADIGING VAN DE ELEKTRISCHE ISOLATIE, TE VOORKOMEN.
5. GEBRUIK GEEN VERLENGSNOEREN. DIT KAN TOT GEVAARLIJKE SITUATIES EN/OF SCHADE AAN UW REINIGER LEIDEN.
6. VERPLAATS HET APPARAAT NIET WANNEER DE STEKKER IN HET STOPCONTACT ZIT.
7. ZORG ERVOOR DAT DE STEKKER NOOIT IN HET ZWEMBAD BELANDT.
8. GEBRUIK HET APPARAAT NIET BUITEN HET ZWEMBAD. DIT ZAL SCHADE AAN DE MOTORAFDICHTING VEROORZAKEN WAARDOOR UW GARANTIE VERVALT.
9. TREK HET APPARAAT NIET LANGS DE ZIJWAND UIT HET ZWEMBAD. DIT KAN SCHADE VEROORZAKEN AAN HET APPARAAT EN/OF DE WAND VAN UW ZWEMBAD.
10. **DOMPEL HET SNOER NIET ONDER. GEBRUIK DE REINIGER NIET MET EEN BESCHADIGD SNOER. VERVANG BESCHADIGDE SNOEREN ONMIDDELLIJK.**
11. **ALS HET STROOMSNOER BESCHADIGD IS, MOET HET WORDEN VERVANGEN DOOR DE FABRIKANT, DE ONDERHOUDSAGENT OF ANDER BEVOEGD PERSONEEL OM GEVAAR TE VERMIJDEN.**
12. Om de levensduur van de reiniger zo lang mogelijk te maken, haalt u het uit het zwembad wanneer het niet wordt gebruikt en bewaart u het in de schaduw.
13. Gebruik het product op een hoogte van minder dan 2000 m.
14. De vloeistof kan door gelekte smeermiddelen verontreinigd worden.

Hoewel de reiniger werd ontworpen om zo veilig mogelijk te werken, raden we u aan voorzichtig om te gaan met de stofzuiger en het elektrische snoer regelmatig te controleren op schade of slijtage, zoals u bij andere elektrische apparaten doet. Verwijder het apparaat na gebruik uit het water, spoel het af met zuiver water en verwijder de eventuele kronkels uit het snoer. Bewaar de reiniger en de stroombron in de schaduw.

Hayward garandeert alleen de kwaliteit, de prestaties en de veiligheid van zijn producten als ze worden gemonteerd met originele, door Hayward gefabriceerde onderdelen. Bij het gebruik van niet-originele, niet door Hayward gefabriceerde onderdelen vervalt de garantie.



**⚠ WAARSCHUWING - LEES DEZE BELANGRIJKE INFORMATIE VOORDAT U HET APPARAAT GEBRUIKT!**

Beste eigenaar van de robotreiniger van Hayward,

Bedankt dat u voor Hayward gekozen hebt. Voor een optimale werking moet u onderstaande stappen lezen en opvolgen:

1. De voedingskast is geschikt voor buitengebruik. Hij moet altijd tegen direct zonlicht beschermd worden en op een schaduwrijke plaats geïnstalleerd worden. Hij mag in geen geval blootgesteld worden aan een omgevingstemperatuur van meer dan 40 °C.
2. Maak de filterpatronen van de reiniger grondig schoon na elk gebruik of zo vaak als nodig om de optimale werking van de reiniger te garanderen. (Zie het onderhoudsgedeelte voor filterreinigingsinstructies)
3. Voor u uw reiniger gebruikt en vooral bij de eerste ingebruikname van het zwembad moet u grote voorwerpen, zoals speelgoed, grote bladeren of ander puin die de werking van de reiniger mogelijk verminderen, uit het zwembad halen. Reinig de filter vaak als het zwembad bijzonder vuil is.
4. Voor het eerste gebruik moet u de reiniger gedurende de volledige cyclus (3 uur) laten draaien voor een proper zwembad en zodat u een goed beeld krijgt van de mogelijkheden van de reiniger. Voor latere reinigingen kan het zijn dat enkel de 'Quick Clean'-cyclus nodig is - 90 minuten (indien aanwezig).
5. In de 'Quick Clean'-cyclus beweegt de reiniger mogelijk regelmatig richting zwembadwand, maar klimt het niet noodzakelijk naar een verticale positie. Dit is een normaal deel van de geprogrammeerde cyclus.
6. De reiniger kan mogelijk middenin het zwembad stoppen en zich omdraaien tijdens de reinigingscyclus. Dit is een normaal deel van de geprogrammeerde cyclus.
7. **ZET de reiniger NIET AAN** als hij zich niet in het water bevindt. Het apparaat zal automatisch worden uitgeschakeld, maar u koppelt best het stroomsnoer los wanneer het apparaat klaar is met reinigen.
8. Stop de stekker van de reiniger alleen in een geaard  $\sim$ -stopcontact van 230 V (+/-6%) dat zich in de buurt bevindt en beveiligd is tegen kortsluitingen. Installeer een differentiaalbeveiliging van 30 mA om het risico op elektrische schokken, veroorzaakt door een eventuele beschadiging van de elektrische isolatie, te voorkomen.
9. Plaats de stroombron van de reiniger zodanig dat het zich op een afstand van minstens 3,5 meter van de zwembadrand bevindt. De lengte van de standaardkabel van de reiniger bedraagt 18,3 meter.
10. Afhankelijk van de grootte en de vorm van uw zwembad, kan het zijn dat niet de volledige lengte van de losse kabel nodig is. De losse kabel moet van de stroombron van de reiniger tot aan het verste punt in het zwembad reiken, plus de diepte van de diepe kant van het zwembad. Om knopen in de kabel te beperken, moet het kabeloverschot worden opgerold en naast de stroombron worden gelegd.

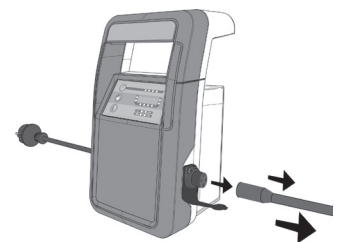



## ALGEMENE GEBRUIKSINSTRUCTIE

Neem de tijd om de reiniger onder de knie te krijgen.

Pak de reiniger uit door de doos op haar zijkant te plaatsen en de reiniger eruit te halen zoals weergegeven. Bij modellen met een Caddy Cart moet de reiniger en de stroomtoevoercontrole op de kar worden geplaatst.

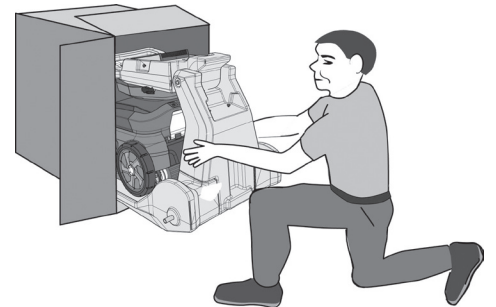

### Montage van de Caddy Cart

1.

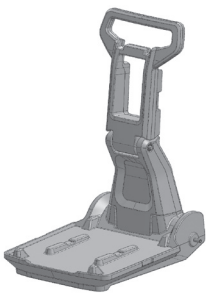

2.

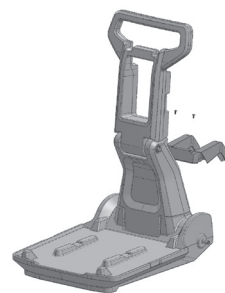

Breng onderste haak aan met behulp van 2 zelftappende schroeven

3.

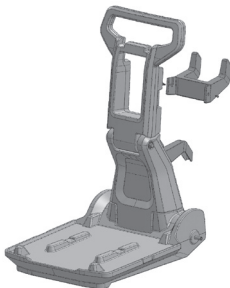

Breng bovenste haak aan met behulp van 2 zelftappende schroeven

4.



Verwijder plastic doppen van de as. Leg karretje op zijn zij, schuif één wiel over de as. Gebruik een kleine hamer en tik de asdop zachtjes op de as. Leg het karretje op de andere zij en plaats het resterende wiel en de respectievelijke dop.

5.



Monteer de reiniger & de stroombron

1. Kies het dichtstbijzijnde ~-stopcontact van 230 V dat beveiligd is tegen kortsluitingen. Installeer een differentiaalbeveiliging van 30 mA om het risico op elektrische schokken, veroorzaakt door een eventuele beschadiging van de elektrische isolatie, te voorkomen.

### STEEK DE STEKKER VAN DE STROOMBRON NOG NIET IN HET STOPCONTACT.

2. Plaats de stroombron van de reiniger zodanig dat hij zich op een afstand van minstens 3,5 meter van de zwembadrand bevindt. De lengte van de standaardkabel van de reiniger bedraagt 18,3 meter.

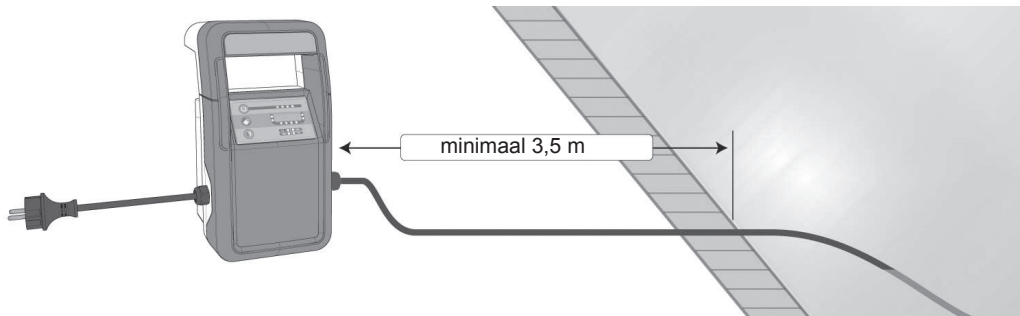

3. Leg de losse kabel in de zon uit over de badrand om kronkelingen van het snoer van bij de opslag eruit te krijgen en meet het bij benadering benodigde reinigersnoer.
4. Sluit de losse kabel aan op de stroombron. Gebruik alleen de originele stroomtoevoercontrole van Hayward.

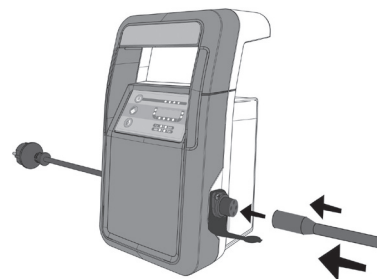

5. Plaats de reiniger in het zwembad. Hij zal geleidelijk aan naar de bodem van het zwembad zinken als de lucht binnenin wordt losgelaten.

**⚠ Opmerking:** Om het risico op verwondingen te beperken en schade aan de reiniger te voorkomen, werd de reiniger voor het opstarten uitgerust met een uit-het-water-sensor. Als de reiniger voelt dat het zich niet in het water bevindt, zal het zichzelf uitschakelen. Om de cyclus te resetten, schakelt u de stroombron 10 seconden uit en start u het opnieuw op.

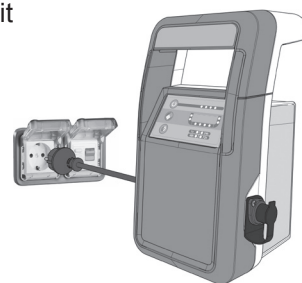

6. Steek het stroomsnoer in het stopcontact met aardlekbeveiliging.

7. De stroomindicatoren moeten langzaam aan het knipperen zijn. Dit betekent dat de stroombron in stand-by is.

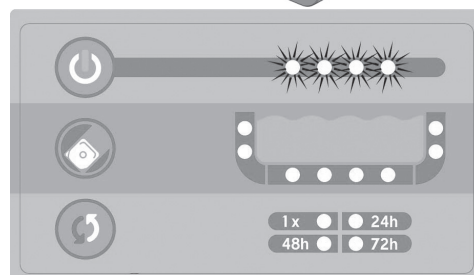

Hayward garandeert alleen de kwaliteit, de prestaties en de veiligheid van zijn producten als ze worden gemonteerd met originele, door Hayward gefabriceerde onderdelen. Bij het gebruik van niet-originele, niet door Hayward gefabriceerde onderdelen vervalft de garantie.

8. Om de stroombron aan te zetten, drukt u op de startknop. Wanneer de indicatorlampjes snel knipperen, selecteert u de gewenste reinigingscyclusstand en het gewenste reinigingsschema.

a. Druk op de cyclusknop om de gewenste reinigingscyclusstand te selecteren (Quick Clean / Full Cycle reinigingscyclus).

i. De Quick Clean-reinigingscyclus duurt 1,5 uur

ii. De Full Cycle-reinigingscyclus duurt 3,0 uur

b. Druk op de schemaknop om de gewenste schemastand te selecteren.

i. 1X = enkele reinigingscyclus. De reinigingscyclus wordt niet herhaald

ii. 24 h = dagelijkse reiniging. De robotreiniger springt elke 24 uur aan om de geselecteerde reinigingscyclus uit te voeren. Er kunnen maximaal 7 opeenvolgende reinigingscycli worden ingesteld in deze stand.

iii. 48 h = reiniging elke 2 dagen. De robotreiniger springt elke 48 uur aan om de geselecteerde reinigingscyclus uit te voeren. Er kunnen maximaal 4 opeenvolgende reinigingscycli worden ingesteld in deze stand.

iv. 72 h = reiniging elke 3 dagen. De robotreiniger springt elke 72 uur aan om de geselecteerde reinigingscyclus uit te voeren.

v. Opmerking: Dit programma moet elke week geselecteerd of gereset worden, om te voorkomen dat de reiniger beschadigd raakt als hij niet bewaakt wordt.

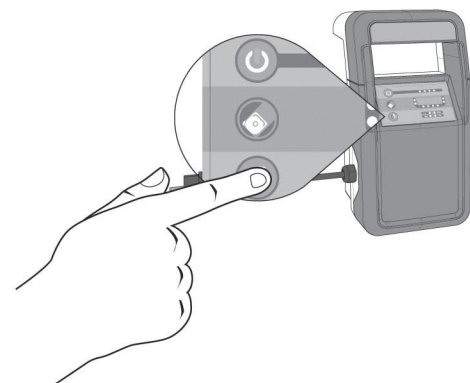
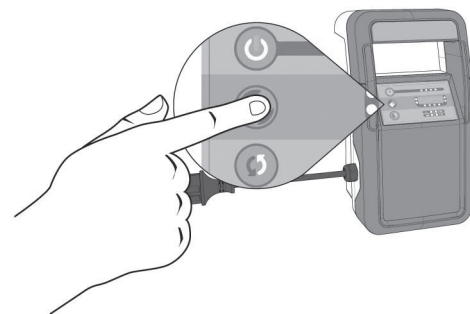
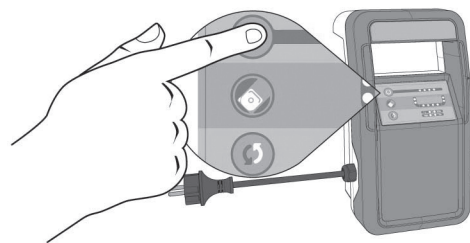

9. De robotreiniger start de geselecteerde reinigingscyclus automatisch op wanneer er gedurende 10 seconden geen knoppen op de stroombron werden ingedrukt. De stroomindicatoren, de indicatoren van de geselecteerde reinigingscyclusstand en de indicator van het geselecteerde reinigingsschema zullen continu branden tijdens de reinigingscyclus.

Opmerking: Een reinigingscyclus en -schema kan worden stopgezet door op de startknop te duwen.

10. Wanneer de robotreiniger de reinigingscyclus heeft voltooid, zal de stroombron een van het volgende acties ondernemen:

a. In stand-by gaan. Dit gebeurt wanneer er geen reinigingscycli meer zijn in het schema.

b. In schemastand-by gaan. Dit betekent dat de stroombron zich tussen reinigingen bevindt voor het aangegeven schema. De stroomindicatoren, de indicatoren van de geselecteerde reinigingscyclus en het geselecteerde reinigingsschema zullen langzaam knipperen. De robotreiniger zal automatisch aanspringen en de geselecteerde reinigingscyclus starten per geselecteerd schema.

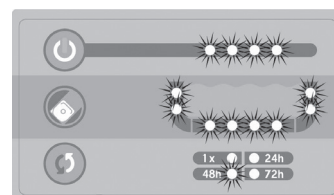
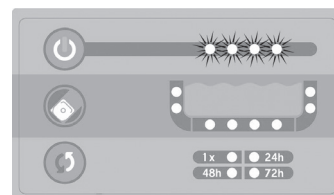

11. Koppel de stekker van de stroombron los voordat u de robotreiniger uit het zwembad haalt.

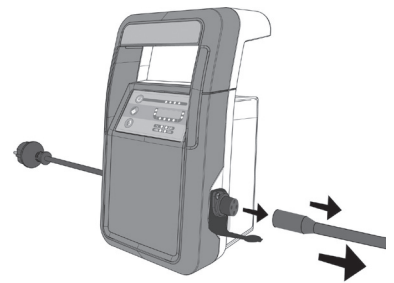

### Stroomstoringsfunctie

Als de stroom uitvalt tijdens een reinigingscyclus of tussen geprogrammeerde reinigingen, start de stroombron automatisch een nieuwe reinigingscyclus wanneer de stroom wordt hersteld.

Opmerking: Er wordt geen nieuwe reinigingscyclus gestart als er minder dan één volledige reinigingscyclus overblijft in het geselecteerde schema.

**⚠ LET OP:** De stroomstoringsfunctie kan een stroomstoring niet onderscheiden van een losgekoppelde stekker. Dit kan ervoor zorgen dat de reiniger een reinigingscyclus automatisch begint wanneer de stekker van de stroombron wordt ingestoken. Als het stroomsnoer beschadigd is, moet het worden vervangen door de fabrikant, de onderhoudsagent of ander bevoegd personeel om gevaar te vermijden.

Alle elektrische aansluitingen moeten worden gemaakt door een bevoegde elektricien en in overeenstemming met de plaatselijke elektrische normen (zie pagina 20).

## UIT-HET-WATER-SENSOR

Om de reiniger beter tegen schade te beschermen, voelt het bij het opstarten ervan wanneer het zich niet veilig in het water bevindt of wanneer het uit het water gaat tijdens de werking.

### Uit het water bij opstarten

Uit het water bij opstarten betekent dat de reiniger werd aangezet voordat de reiniger in het water werd geplaatst. Als de reiniger voelt dat het zich niet in het water bevindt, zal het zichzelf uitschakelen. Om de cyclus te resetten, schakelt u de stroombron 10 seconden uit en start u het opnieuw op.

### Uit het water bij werking

Uit het water bij werking duidt erop dat de reiniger het water verlaat of uit het water wordt gehaald wanneer het in een normale bedrijfscyclus is. Als de reiniger voelt dat het zich niet meer in het water bevindt, zal het proberen opnieuw in het water te gaan door de huidige richting ervan om te keren. Als de reiniger binnen negentig (90) seconden niet is ondergedompeld of als de reiniger het water verlaat, zal het zichzelf uitschakelen. Om de cyclus te resetten, schakelt u de stroombron gedurende 10 seconden uit en start u het opnieuw op.

**⚠ LET OP:** Rol, wanneer u de reiniger uit het zwembad haalt, het niet op rond uw arm. De reiniger is zwaar en kan ertoe leiden dat iemand zijn evenwicht verliest en in het zwembad valt. Om te voorkomen dat u in het zwembad valt, rolt u de kabel hand na hand op vanaf de ondiepe kant van het zwembad door zachtjes aan de kabel te trekken tot de reiniger het oppervlak bereikt. Haal de reiniger dan uit het water met het handvat, NIET met de kabel.

### BETREED HET ZWEMBAD NIET ALS DE REINIGER ACTIEF IS OF ZICH IN HET ZWEMBAD BEVINDT.

De optimale watertemperatuur voor de reiniger is van 10 °C tot 35 °C.

Haal de reiniger uit het zwembad, maak de filterbak leeg en reinig de filter na elk gebruik. Als u de reiniger permanent in het zwembad laat liggen, zijn er mogelijk extra onderhoudsvereisten. (zie het onderhoudsgedeelte voor reinigingsinstructies)

**Bewaar de stroomtoevoercontrole op een plaats waar geen direct zonlicht is. Bewaar de reiniger en de stroombron in de schaduw.**

Hayward garandeert alleen de kwaliteit, de prestaties en de veiligheid van zijn producten als ze worden gemonteerd met originele, door Hayward gefabriceerde onderdelen. Bij het gebruik van niet-originele, niet door Hayward gefabriceerde onderdelen vervalt de garantie.

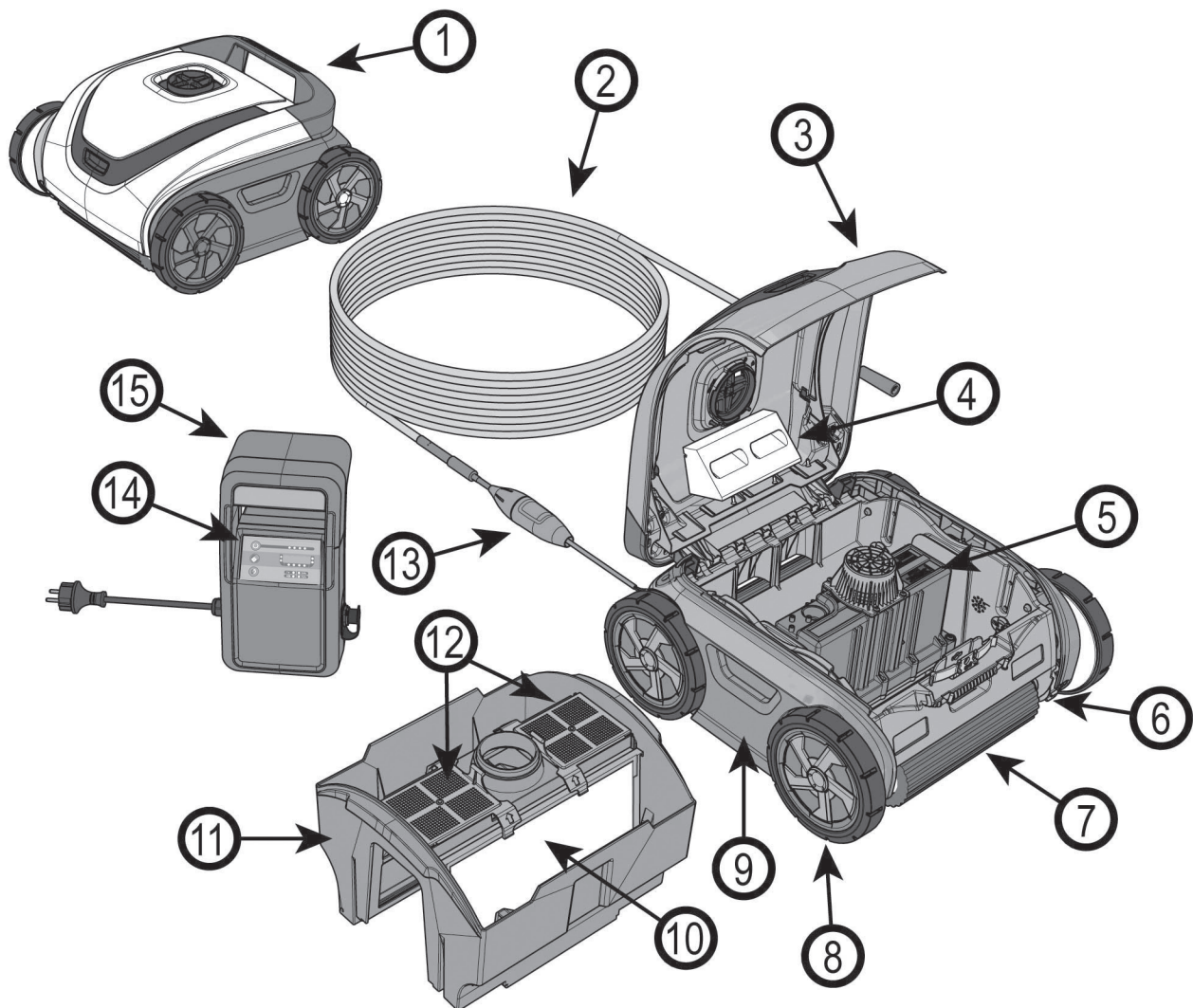

1	Handvat	9	Zijpaneel
2	Losse kabel	10	Filterpatroon
3	Klep	11	Filterbak
4	Vlotter	12	Filterdeur
5	Verzegelde motoreenheid	13	Snoerhaspel
6	Rupsband	14	Aan/uit-schakelaar
7	Wielborstel en wielas	15	Stroombron
8	Wiel		



## ONDERHOUD

Reinig het filterpatroon na elk gebruik:

1. Open de reiniger door op het knopje van de klep te drukken en het klepdeksel uit te klappen.
2. Verwijder de gemakkelijk toegankelijke filterbak door deze met twee handen langs beide kanten uit de reiniger te tillen.

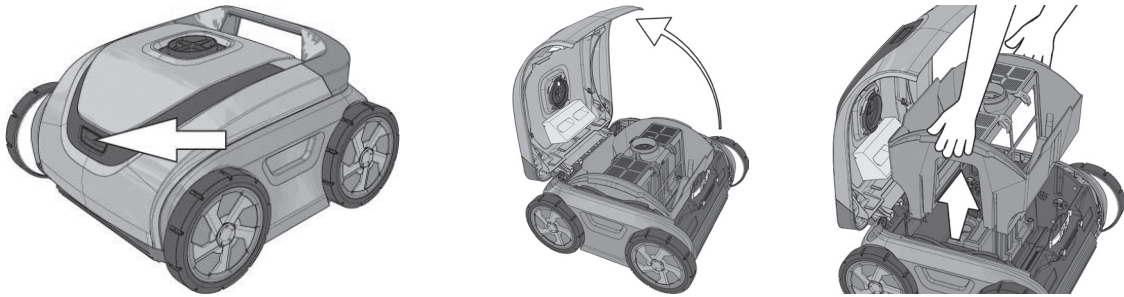

3. Kantel de bak om het puin te verwijderen en spoel hem af met een tuinslang om kleine afvaldeeltjes te verwijderen.

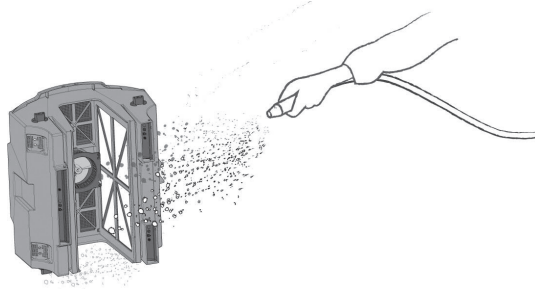

4. Filterpatronen moeten niet worden verwijderd voor de reiniging.

5. Verwijderen van de filterpatronen:
  - a. Klik de vergrendeling van beide filters los en til ze op.

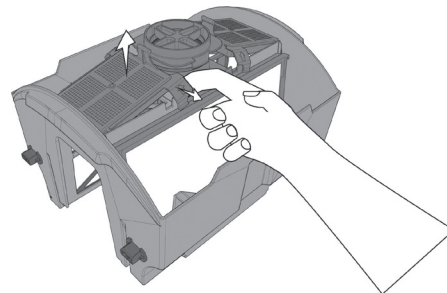

b. Verwijder de filterpatronen. Gebruik een tuinslang met een sproeikop en was de filterelementen om de overblijfselen te verwijderen. Houd de filterelementen zoals getoond zodat de overblijfselen eruit kunnen vallen. Hoe properder uw filter, hoe efficiënter de zwembadreiniging.

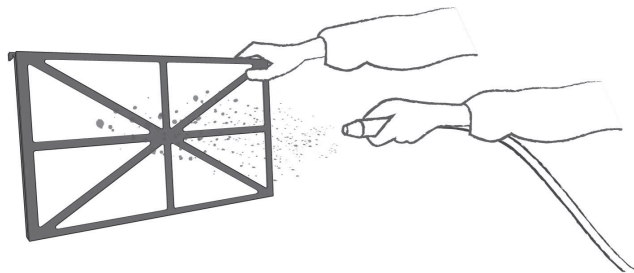
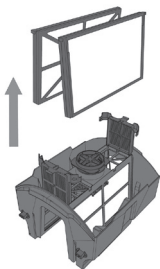

Hayward garandeert alleen de kwaliteit, de prestaties en de veiligheid van zijn producten als ze worden gemonteerd met originele, door Hayward gefabriceerde onderdelen. Bij het gebruik van niet-originele, niet door Hayward gefabriceerde onderdelen vervalt de garantie.

- c. Als filterelementen verstopt raken met olie, kunt u een filterpatroonreiniger kopen bij uw Hayward-dealer
- d. Was de volledige filterbak.
- e. Plaats de filterpatronen opnieuw in de filterbak zodat de verstevigingselementen van het centrale frame naar binnen wijzen.

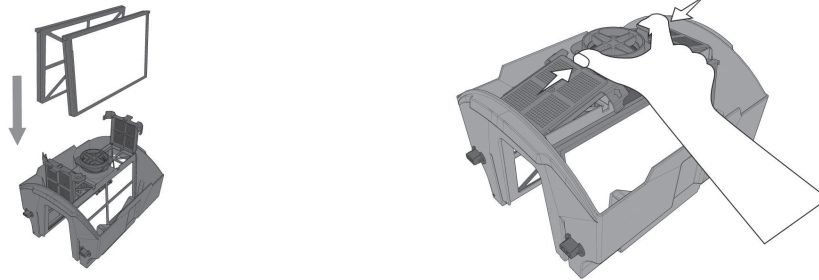

- f. Klik de vergrendelingen van de filterdeur op hun plaats.
6. Plaats de filterbak opnieuw in de reiniger en bepaal met behulp van het afgebeelde schema wat de voor- en achterzijde is.

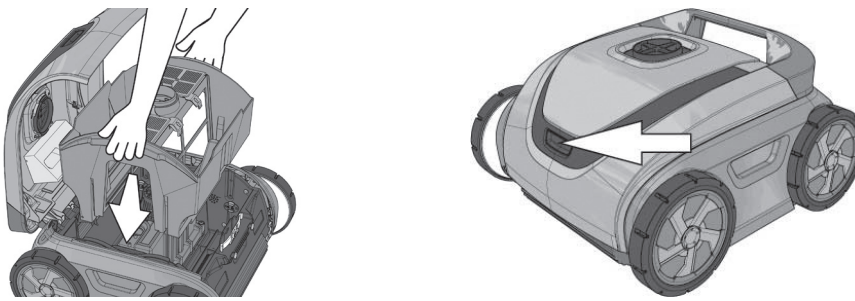

7. Sluit de klep en druk op het knopje van de klep om de klep op zijn plaats vast te klikken.

## Periodieke reiniging van bewegende onderdelen

**⚠ WAARSCHUWING:** Trek de stekker van de stroombron uit het stopcontact voordat u de bewegende onderdelen reinigt.

- Inspecteer de venturibus om ervoor te zorgen dat er zich geen afval of haar in de rotor bevindt.
- De rotor kan worden gereinigd met een tuinslang.
- Spuit water met een tuinslang rond de vlotter om zand of puin te verwijderen.
- Verwijder al het puin dat zich tussen de banden en wielen heeft opgestapeld.

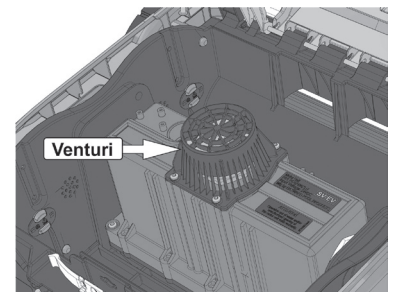

## Opslag

Wanneer het apparaat zich niet in het water bevindt, moet u het opslaan op een droge plaats in de schaduw bij een temperatuur van 4 °C tot 46 °C.

## Kabelonderhoud

Bij continu gebruik kan de kabel kronkelingen gaan vertonen (zoals een telefoonsnoer). Om dit te corrigeren, legt u het snoer uit in de zon, waardoor de hitte van de zon de kronkelingen zal beperken.

**BELANGRIJK** De kabel moet regelmatig worden gecontroleerd op externe schade.

## BELANGRIJKE TIPS

- Laat de reiniger niet in het zwembad vallen of gooi het er niet in. Plaats de reiniger uit de buurt van de zwembadwand, maar gooi de reiniger niet in het zwembad.
- Als de filterpatronen na elk gebruik worden gereinigd, zijn de prestaties van het apparaat optimaal.
- Vervang versleten borstels en schuimrollers.
- Om verstopping van de filteronderdelen van de reiniger te voorkomen, moet u ervoor zorgen dat alle chemische poeders volledig opgelost zijn voordat u de reiniger gebruikt.
- In een zwembad met een hoog calciumniveau, wordt het aanbevolen de filterpatronen vaker te reinigen.
- Bewaar de originele verpakking voor periodes van langdurige opslag of verzending indien er herstellingen aan uw reiniger moeten worden uitgevoerd door een door Hayward erkend servicecentrum.
- De verzegelde motoreenheid en stroombron bevatten geen onderdelen die door de gebruiker zelf kunnen worden hersteld. Indien u ze opent, **VERVALT** uw garantie automatisch.
- Verwijder voorwerpen zoals een thermometer, speelgoed en andere uit het zwembad voordat u het apparaat gebruikt. Zulke voorwerpen kunnen verstopping van de reiniger veroorzaken en tot schade aan het apparaat en/of uw zwembad leiden.
- De filterbak werd ontworpen om te worden gereinigd met de filters geïnstalleerd in geval van de normale reinigingsprocedure. Voor een grondige reiniging kan de gebruiker elk filterpatroon verwijderen en apart reinigen.
- Tijdens de normale bedrijfscyclus van de reiniger zal de zijde met de hendel vanaf de bodem van het zwembad opstijgen zodat het apparaat obstakels, zoals hooggelegen afvoerbuizen en traptreden, kan ontwijken.
- Voor reinigers die worden gebruikt in zandrijke zones moet de reiniger mogelijk met water worden afgespoeld ter hoogte van de flappen (flap van de afvalcontainer van de filter bevindt zich bij de toevoeropening) en ter hoogte van de drukknop van de klep zodat hun werking niet wordt belemmerd.

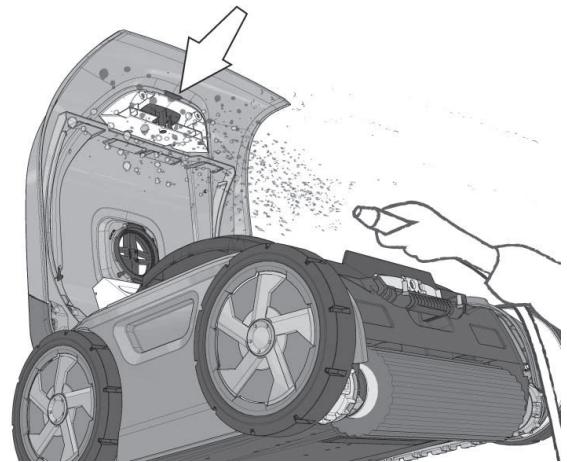
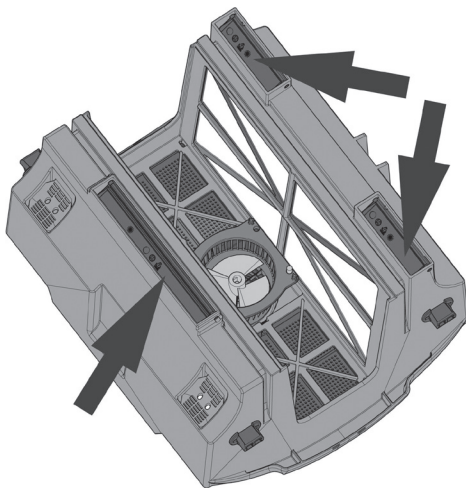

## PROBLEEMOPLOSSING - STROOMBRON

**⚠ WAARSCHUWING:** Probeer de stroombron nooit zelf te repareren. Er zijn geen onderdelen die door de gebruiker zelf kunnen worden hersteld.

Symptoom	Mogelijke oplossingen
Geen stroom, stroomindicatoren branden niet	<p>Zorg ervoor dat de stekker van de stroombron in een werkend stopcontact met aardlekbeveiliging is gestoken. Reset de aardlekschakelaar indien nodig.</p> <p><b>Opmerking:</b> Wanneer de aardlekschakelaar meermaals wordt aangesproken, kan dit wijzen op een defecte aardlekschakelaar of een onherstelbare fout van de stroombron. In een dergelijk geval stopt u met de stroombron te gebruiken. Controleer of de stroomonderbreker of zekering niet werd aangesproken.</p>
De reiniger werkt niet	<p>Het kan tot 1 minuut duren vanaf het begin van een reinigingscyclus eer de reiniger zich begint te verplaatsen. Controleer of de reinigingscyclus werd gestart.</p>
Alle stroomindicatoren knipperen, reiniger werkt niet	<p>Er werd een probleem gedetecteerd met de stroombron. Het knipperpatroon identificeert het type probleem.</p> <p><b>*1 flitsen elke 3 seconden:</b> Detectie van overstroom: Dit kan gebeuren als er puin in de rotor of aandrijflijn van de reiniger komt te zitten. Een beschadigde reinigerkabel is ook een mogelijke oorzaak van dit probleem. Deze fout kan worden rechtgezet door de stekker van de stroombron los te koppelen van het net gedurende minstens 1 minuut.</p> <p><b>*2 flitsen elke 3 seconden:</b> Detectie van oververhitting: De storing zal automatisch worden gereset en er zal een reinigingscyclus worden gestart wanneer de stroombron is afgekoeld. Plaats de stroombron rechtop met de koudebron uit de buurt van een wand of oppervlak. Bewaar de stroombron op een plaats waar geen direct zonlicht is.</p> <p><b>*3 flitsen elke 3 seconden:</b> Koppel de stroombron los van het net. Wacht minstens 1 minuut om de fout te resetten. Zorg ervoor dat het reinigersnoer niet in de stroombron is gestoken. Steek het stroomsnoer van de stroombron in het stopcontact. Laat de stroombron een reinigingscyclus starten. Als deze fout wordt herhaald, ligt het probleem bij de stroombron. Zo niet, is er een probleem met de reiniger of het snoer van de reiniger.</p>

## PROBLEEMOPLOSSING - REINIGER

- Als de reiniger geen fijne of groffe afvaldeeltjes opzuigt:
  - Is het mogelijk verstopt. Reinig de filter. Er kan schoonmaakmiddel voor filters worden aangekocht bij uw Hayward-dealer om het overtollige vuil en/of zand te verwijderen.
- Als de reiniger even begint te werken, maar daarna stopt:
  - De rotor is mogelijk verstopt of bedekt met vuil, controleer en reinig hem indien nodig volgens de instructies in het onderhoudsgedeelte.
  - Borstelroller of rupsbanden zijn mogelijk vastgelopen. Controleer of ze vuil zijn en reinig ze indien nodig.
  - De reiniger werkt zowel via een timer als een detectiesensor voor zwembadwanden en reageert op het mechanisme waarvan hij het eerst een signaal ontvangt.
- Er zijn 3 toevoeropeningen aan de onderkant van de filterbak en nabij de borstelroller. Controleer of ze vuil zijn en reinig ze indien nodig.

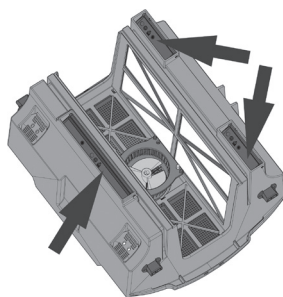
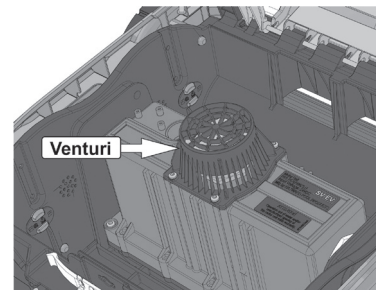

- De reiniger kan vast komen te zitten als er een hoofdafvoerbuys in het zwembad is geïnstalleerd. De reiniger kan gedurende een korte periode op de afvoerbuys vast blijven zitten, maar zal zichzelf uiteindelijk losmaken met behulp van het ingebouwde reinigingsprogramma.
- Prestaties van de reiniger: Er kan verwarring bestaan over hoe moet worden waargenomen hoe de reiniger op verschillende tijdstippen tijdens elke cyclus werkzaam is. Het is belangrijk de prestaties van de reiniger te beoordelen door de zuiverheidsgraad te controleren nadat de reiniger een volledige reinigingscyclus heeft uitgevoerd.
- Als de reiniger tijdens één cyclus een beperkte reiniging uitvoert of slechts een kleine zone reinigt, moet u de filter nakijken en reinigen indien nodig en ervoor zorgen dat het apparaat niet vast komt te zitten op afvoerbuizen, reinigingskoppen in de bodem of speelgoed. De gebruiker kan de reiniger op verschillende plaatsen testen om de optimale plaats voor reiniging te vinden.
- Als er vuil uit de reiniger valt wanneer u hem uit het zwembad haalt, is de filter mogelijk overbelast. Verhoog de filterreinigingsfrequentie. Controleer of er geen grote vuildeeltjes een van de drie toevoeropeningen blokkeren. Grote vuildeeltjes moeten uit het zwembad worden verwijderd voor u het apparaat gebruikt. Als de afvoerflappen niet geplaatst zijn of in open positie vastgeklemd zitten door zand of bladeren, kunnen de flappen terug op hun plaats worden geklikt nadat de betreffende zone werd gereinigd.
- Als de losse kabel in de war raakt doordat de reiniger vast komt te zitten op grote voorwerpen zoals stenen, speelgoed of hoofdafvoerbuizen, kunnen de kronkels worden verwijderd door de losse kabel volledig (indien mogelijk) in de zon te leggen; de zon zal de kronkels helpen verwijderen.
- Als u veel vuil ziet door het raampje van de klep (indien aanwezig), haal de reiniger dan snel uit het water om ervoor te zorgen dat het vuil niet uit de filterbak ontsnapt en terug in het zwembad belandt.

Hayward garandeert alleen de kwaliteit, de prestaties en de veiligheid van zijn producten als ze worden gemonteerd met originele, door Hayward gefabriceerde onderdelen. Bij het gebruik van niet-originele, niet door Hayward gefabriceerde onderdelen vervalt de garantie.



## SPECIFICATIES

Gewicht (zonder kabel)	12,13 kg		
Kabellengte,	18,3 m		
Materiaal	Hoogwaardig ABS - Metalen onderdelen uit non-ferro roestvrij staal		
Watertemperatuurbereik bij werking	10°C - 35°C		
Waterdichte verzegeling	Driedubbele, redundante verzegelingen voor radiale as en O-ring		
Motorbehuizing	Verzegeld, waterdicht, hoogwaardig polypropyleen		
Overbelastingsbeveiliging	Elektrisch beheer van overbelasting met automatische uitschakeling		
	IPX8 (3 m)		
	Classe III		
Filter			
Type	Verwijderbaar, herbruikbaar patroon uit geplooid elementen		
Materiaal	Combinatie van geplooid cellulose/polyester		
Besturing reinigingsroutine			
Type	Adaptive Seek Control Logic-microprocessor (ASCL®)		
Reinigingscyclus	Full Cycle-cyclus	Quick Clean-cyclus	
	3 uur	1,5 uur	
Aandrijfsysteem	Directe aandrijving met polyurethaan rupsband & lagersysteem uit acetaal/roestvrij staal		
Stroombron			
Primaire spanning ingang	230 V ~ +/- 6% 50 Hz		
Nominale ingangsstroom	0,65 A		
Secundaire spanning uitgang	29 V ===		
Nominale uitgangsstroom	3,9 A		
Gewicht	4,42 kg		
Verzending			
	Lengte	Breedte	Hoogte
Afmetingen van doos (mm)	620	440	752
Verzendgewicht met karretje	23,6 kg		

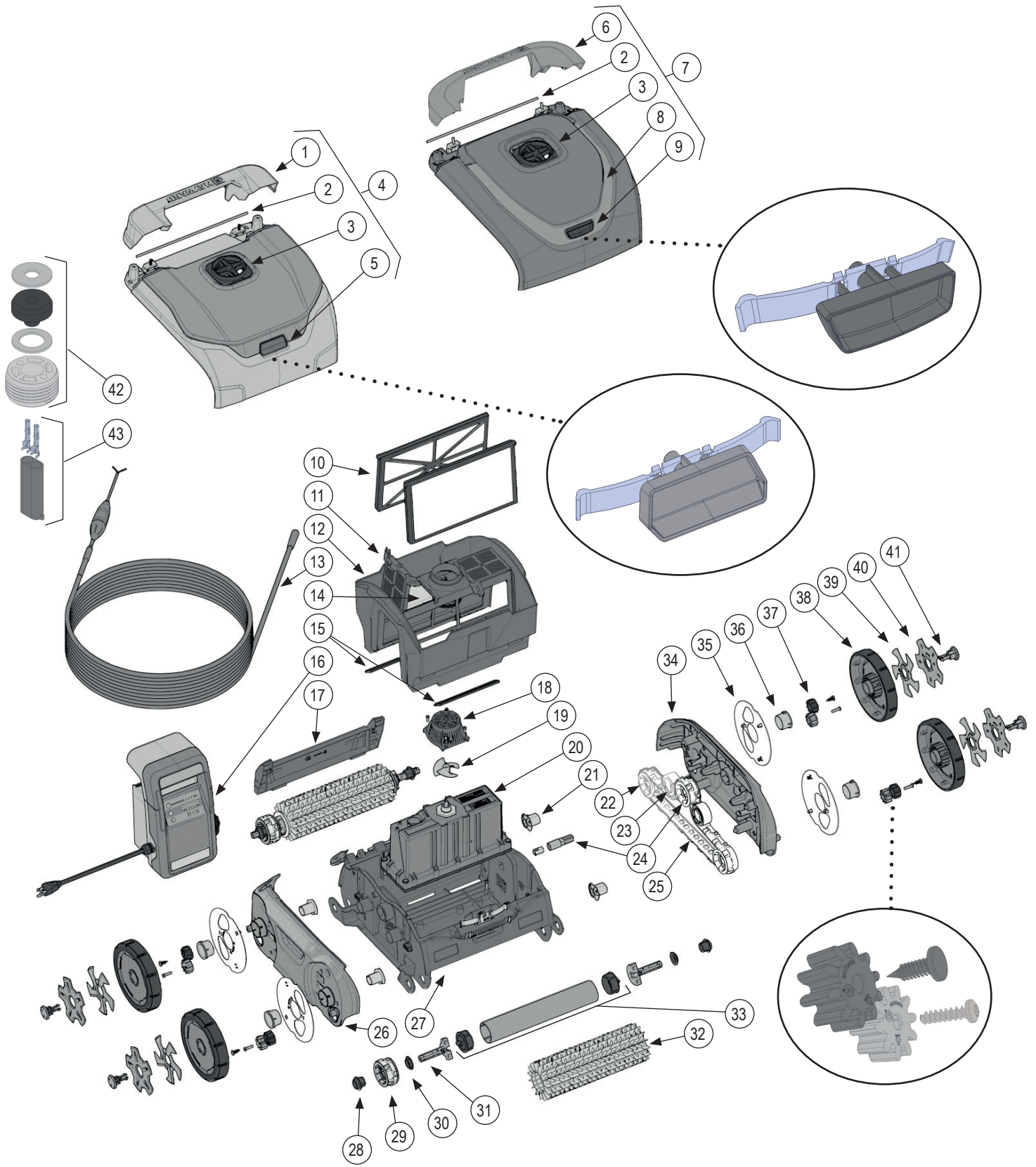

Hayward garandeert alleen de kwaliteit, de prestaties en de veiligheid van zijn producten als ze worden gemonteerd met originele, door Hayward gefabriceerde onderdelen. Bij het gebruik van niet-originele, niet door Hayward gefabriceerde onderdelen vervalt de garantie.

Ref	Kleur	Ref	Kleur	Ref	Kleur	Ref	Kleur	
1A	RCX341203OR	Oranje	8D	RCX341106BK	Zwart	23	RCX26000PAK2	
1B	RCX341203GR4	Grijs 4	8E	RCX341106GR4	Grijs 4	24	RCX97502KIT	
2	RCX97429		9A	RCX341108RD	Rood	25	RCX97501GR	
3A	RCX341242GR2	Grijs 2	9B	RCX341108BL	Blauw	26A	RCX341101GR2	Grijs 2
3B	RCX341242GR3	Grijs 3	9C	RCX341108GR3	Grijs 3	26B	RCX341101OR	Oranje
3C	RCX341242GR4	Grijs 4	9D	RCX341108GR4	Grijs 4	26C	RCX341101BK	Zwart
3D	RCX341242BK	Zwart	9E	RCX341108TR	Turkoois	26D	RCX341101GR3	Grijs 3
4A	RCXHD2AAV500C	Grijs 2	10A	RCX70101PAK2		26E	RCX341101GR4	Grijs 4
4B	RCXHD2ARC5	Grijs 2	10B	RCX70103PAK2		26F	RCX341101TR	Turkoois
4C	RCXHD2BRC500	Wit	11	RCX97417		27	RCX341142GR	
4D	RCXHD2GHAYWARD	Grijs 2	12	RCX97415		28	RCX97506PAK2	
5A	RCX341205GR4	Grijs 4	13	RCX341190		29	RCX97509PAK2	
5B	RCX341205TR	Turkoois	14	RCX97417SPAK2		30	RCX97435PAK2	
6A	RCX341107WH	Wit	15	RCX974057KIT		31	RCX97507PAK2	
6B	RCX341107BL	Blauw	16	RCX341161A		32A	RCX26008	
6C	RCX341107GR3	Grijs 3	17A	RCX341103GR2	Grijs 2	32B	RCX26011WCE	
6D	RCX341107OR	Oranje	17B	RCX341103BK	Zwart	33	RCX97410	
7A	RCXHD1AAV50S	Wit/Rood	17C	RCX341103GR3	Grijs 3	34A	RCX341102GR2	Grijs 2
7B	RCXHD1CAV500	Grijs 1/Zwart	17D	RCX341103GR4	Grijs 4	34B	RCX341102OR	Oranje
7C	RCXHD1EAV500S	Wit/Grijs 3	17E	RCX341103TR	Turkoois	34C	RCX341102BK	Zwart
7D	RCXHD1EAV500SW	Wit/Grijs 3	18	RCX341243BK	Zwart	34D	RCX341102GR3	Grijs 3
7E	RCXHD1HAV500DS	Wit/Zwart	19	RCX341241BK	Zwart	34E	RCX341102GR4	Grijs 4
8A	RCX341106RD	Rood	20	RCX341195		34F	RCX341102TR	Turkoois
8B	RCX341106GR2	Grijs 2	21	RCX341111PAK2		35A	RCX341127GR2	Grijs 2
8C	RCX341106GR3	Grijs 3	22	RCX97505PAK2		35B	RCX341127OR	Oranje
						35C	RCX341127BK	Zwart
						35D	RCX341127GR3	Grijs 3
						35E	RCX341127GR4	Grijs 4
						35F	RCX341127TR	Turkoois
						36	RCX341109PAK2	
						37	RCX341145KIT	
						38A	RCX341113BKBL	Zwart/Blauw
						38B	RCX341113GR4BK	Grijs 4/Zwart
						38C	RCX341113WHBK	Wit/Zwart
						38D	RCX341113WHGR3	Wit/Grijs 3
						39A	RCX341123RD	Rood
						39B	RCX341123OR	Oranje
						39C	RCX341123GR1	Grijs 1
						39D	RCX341123GR3	Grijs 3
						39E	RCX341123GR4	Grijs 4
						40A	RCX341206GR4	Grijs 4
						40B	RCX341206OR	Oranje
						41A	RCX341112RD	Rood
						41B	RCX341112WH	Wit
						41C	RCX341112GR1	Grijs 1
						41D	RCX341112GR3	Grijs 3
						41E	RCX341112OR	Oranje
						41F	RCX341112GR4	Grijs 4
						42	RCX59004KIT	
						43	RCX59002KIT	

**Opmerking: Voor robots gebouwd voor 1 februari 2015:**

RCX341242GR2 (nr. 3A) vervangen door een RCX341241LGRKIT kit; RCX341242GR3 (nr. 3B) vervangen door een RCX341241LGRKIT kit; RCX341242GR4 (nr. 3C) vervangen door een RCX-341241DGRKIT kit; RCX341242BK (nr. 3D) vervangen door een RCX341241BKKIT kit; RCX341243BK (nr. 18) vervangen door een van de bovenstaande kits (afhankelijk van de kleur van het hogere rooster nr. 3A-3D); RCX341241BK (nr. 19) vervangen door een van de bovenstaande kits (afhankelijk van de kleur van het hogere rooster nr. 3A-3D)

Optionele grijze kleuren

Grijs 1	Grijs 2	Grijs 3	Grijs 4
---------	---------	---------	---------

**Hayward garandeert alleen de kwaliteit, de prestaties en de veiligheid van zijn producten als ze worden gemonteerd met originele, door Hayward gefabriceerde onderdelen. Bij het gebruik van niet-originele, niet door Hayward gefabriceerde onderdelen vervalt de garantie.**

## HAYWARD® BEPERKTE GARANTIE

Op alle HAYWARD-producten geldt een garantie van 2 jaar vanaf de aankoop voor alle materiaal- of fabricagefouten. Indien u gebruik wil maken van deze garantie, moet u het aankoopbewijs waarop de aankoopdatum vermeld staat meesturen. We raden u daarom aan uw factuur te bewaren.

De garantie van HAYWARD is beperkt tot het herstellen of vervangen, zoals gekozen door HAYWARD, van defecte producten, voor zover ze in normale gebruiksomstandigheden en in overeenstemming met de richtlijnen van de gebruikershandleiding gebruikt werden, ze niet gewijzigd werden en uitsluitend met HAYWARD-onderdelen en -componenten gebruikt werden. De garantie geldt niet voor schade door vorst en chemicaliën. Alle andere kosten (transport, werkuren, enz.) zijn uitgesloten van garantie.

HAYWARD kan niet aansprakelijk worden gesteld voor directe of indirecte schade die voortvloeit uit een verkeerde installatie, een verkeerde aansluiting of een verkeerd gebruik van een product.

Om uw recht op garantie uit te oefenen en de herstelling of vervanging van een artikel aan te vragen, moet u contact opnemen met uw verdeler.

Geen enkele uitrusting die naar onze fabriek teruggestuurd wordt, wordt zonder onze voorafgaande schriftelijke goedkeuring aanvaard.

**De garantie geldt niet voor slijtonderdelen.**

## UITZONDERINGEN EN GARANTIEBEPERKING

De reiniger moet overeenkomstig de elektrische vereisten vermeld op de stroombron worden gebruikt. Anders zijn alle schade, defecten, storingen en andere gebreken van de reiniger die voortvloeien uit een niet-conform gebruik uitgesloten van garantie.

Defecten, storingen, gebreken of schade aan de reiniger veroorzaakt door verkeerd, onredelijk of onachtzaam gebruik of misbruik door de klant zijn uitgesloten van deze garantie.

Als er herstellingen werden uitgevoerd aan uw reiniger door niet-bevoegd personeel (aangesteld voor zulke werkzaamheden) zonder dat u eerst fabrieksinstructies hebt gevraagd, mag HAYWARD, naar eigen goeddunken, beslissen dat de garantie niet van toepassing is en dat een dergelijke herstelling niet zal worden vergoed, omdat er niet werd voldaan aan de specifieke fabrieksinstructies.

De garantie geldt niet voor filterpatronen; deze worden uitsluitend vervangen indien u voorafgaand akkoord bent gegaan met de kosten hiervoor.

## ELEKTRISCHE NORM/LAND

F	NF C 15-100	GB	BS7671:1992
D	DIN VDE 0100-702	EW	EVHS-HD 384-7-702
A	ÖVE 8001-4-702	H	MSZ 2364-702:1994 / MSZ 10-533 1/1990
E	UNE 20460-7-702 1993, REBT ITC-BT-31 2002	M	MSA HD 384-7-702.S2
IRL	Bekabelingsregels + IS HD 384-7-702	PL	PN-IEC 60364-7-702:1999
I	CEI 64-8/7	CZ	CSN 33 2000 7-702
LUX	384-7.702 S2	SK	STN 33 2000-7-702
NL	NEN 1010-7-702	SLO	SIST HD 384-7-702.S2
P	RSIUEE	TR	TS IEC 60364-7-702

**ROBOT PULITORE**  
MANUALE PER L'USO



**Serie RC34**

**GUIDA ALL'USO SICURO**  
**CONSERVARE ACCURATAMENTE LE PRESENTI**  
**ISTRUZIONI**

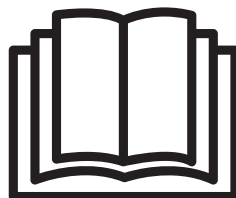
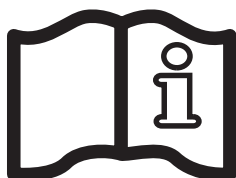



## MANUALE PER L'USO

Congratulazioni per aver acquistato un pulitore per piscine completamente automatico e controllato da microprocessore. Il presente manuale contiene importanti informazioni in merito al funzionamento e alla manutenzione del pulitore. Conservare per futuro riferimento. Per contattare l'Assistenza Tecnica chiamare Hayward al numero +33 474 465 962.

**PER REGISTRARE IL PULITORE NEL NOSTRO DATABASE, VISITARE IL SITO:  
[www.hayward.fr](http://www.hayward.fr) (sezione Servizi)**



### Dati da conservare

Inserire le seguenti informazioni per praticità:

- 1) Data di acquisto \_\_\_\_\_
- 2) Nome completo \_\_\_\_\_
- 3) Indirizzo \_\_\_\_\_
- 4) CAP \_\_\_\_\_
- 5) Indirizzo e-mail \_\_\_\_\_
- 6) Numero di identificazione \_\_\_\_\_ Numero di serie \_\_\_\_\_
- 7) Rivenditore piscina \_\_\_\_\_
- 8) Indirizzo \_\_\_\_\_
- 9) CAP \_\_\_\_\_ Paese \_\_\_\_\_

### Nota



I robot pulitori Hayward non devono essere impiegati per pulire la piscina per la rimessa in uso primaverile. In tali occasioni, quando nella vasca è presente una quantità anomala di detriti, è necessario procedere a un intervento di manutenzione per riportare la piscina alla condizione di "pre-installazione".

Al fine di garantire la massima sicurezza durante l'utilizzo del dispositivo, si raccomanda di osservare le precauzioni basilari di seguito riportate: Il mancato rispetto delle suddette indicazioni può causare danni gravi e/o morte.

 Prestare particolare attenzione alle indicazioni precedute da questo simbolo. Quando presente sull'apparecchio o nel manuale, tale simbolo è accompagnato da una delle seguenti avvertenze e indica il rischio potenziale di lesioni personali.

 **AVVERTENZA** Questo avviso mette in guardia l'operatore contro i rischi che **possono causare** gravi lesioni personali, morte o importanti danni materiali, e ignorarlo potrebbe costituire un potenziale pericolo.

 **ATTENZIONE** Questo avviso mette in guardia l'operatore contro i rischi che **causano o possono causare** lesioni personali o danni materiali di media o bassa entità, e ignorarlo potrebbe costituire un potenziale pericolo. Indica altresì all'operatore azioni imprevedibili e non sicure.

Le **NOTE** riportano speciali e importanti indicazioni che non implicano alcun rischio o pericolo.



 **AVVERTENZA** – Leggere e rispettare tutte le indicazioni contenute nel presente manuale o riportate sul dispositivo. Il mancato rispetto delle suddette indicazioni può causare danni gravi e/o morte.

 **AVVERTENZA** – Il presente documento deve essere consegnato al proprietario della piscina e conservato in un luogo sicuro.

 **AVVERTENZA** – L'apparecchio può essere utilizzato solo da bambini di età uguale o superiore agli otto anni o da persone con ridotte capacità fisiche, sensoriali o mentali che abbiano ricevuto istruzioni appropriate e che abbiano compreso i possibili rischi. I bambini non devono giocare con l'apparecchio. L'uso, la pulizia o la manutenzione dell'apparecchio può essere effettuata solo da bambini di età superiore agli otto anni e sotto la supervisione di un adulto. Tenere l'apparecchio e il cavo fuori dalla portata dei bambini di età inferiore agli otto anni.

 **AVVERTENZA** – Per ridurre il rischio di lesioni, non lasciare che i bambini utilizzino o salgano sul dispositivo. Sorvegliare sempre i bambini con occhio vigile.

 **AVVERTENZA** – HAYWARD garantisce la qualità, la performance e la sicurezza dei suoi prodotti esclusivamente nel caso in cui vengano assemblati con pezzi originali Hayward. L'utilizzo di pezzi non originali Hayward renderà nulla la garanzia.

 **ATTENZIONE** – Ispezionare regolarmente il pulitore e i cavi, e non utilizzarli in presenza di danni o bordi spezzati visibili per non danneggiare la piscina.

 **AVVERTENZA** – Non utilizzare il pulitore in presenza di bagnanti.





 **AVVERTENZA** – Prima di installare il prodotto, leggere e seguire scrupolosamente le indicazioni e le istruzioni contenute nel presente manuale. La mancata osservanza delle avvertenze e istruzioni per l'uso sicuro può provocare lesioni gravi, morte o danni materiali.

 **ATTENZIONE** – Episodi di deterioramento, scolorimento o friabilità nel rivestimento della piscina possono essere causati, nel tempo, separatamente o in combinazione, dall'età, da una chimica dell'acqua non corretta, da un'installazione impropria o da altri fattori. L'Acquirente solleva il Produttore da qualsiasi responsabilità per eventuali danni subiti dall'intonaco o dal rivestimento in vinile della piscina di proprietà dell'Acquirente e causati dall'uso e/o dal funzionamento del Pulitore. In nessuna circostanza, il Produttore dovrà ritenersi responsabile per danni o perdite, diretti, conseguenti o accidentali, derivanti dall'uso o dall'incapacità d'uso del pulitore nella piscina dell'Acquirente.









**AVVERTENZA: Rischio elettrico. La mancata osservanza delle istruzioni può essere causa di gravi lesioni o morte. UTILIZZO IN PISCINE RESIDENZIALI**

## INFORMAZIONI E INDICAZIONI DI SICUREZZA

 <b>PERICOLO</b>	<b>Rischio di scossa elettrica o elettrocuzione</b> L'alimentatore elettrico deve essere installato conformemente alla legislazione e alla normativa locale in vigore (v. p. 20). Un'installazione impropria potrebbe provocare scosse elettriche suscettibili di generare morte o lesioni gravi a persone e operatori della piscina, nonché danni materiali.
 <b>AVVERTENZA</b>	Non giocare con il pulitore o con il cavo e non rivolgere l'unità verso il corpo. L'apparecchio potrebbe intrappolare o strappare capelli o parti del corpo. Il cavo potrebbe intralciare o intrappolare i bagnanti, con seri rischi di affogamento.
 <b>ATTENZIONE</b>	Prima di installare il pulitore, verificarne le funzioni. Il pulitore non è progettato per pulire automaticamente scalini o per operare sotto una copertura solare. Non è stato, inoltre, progettato per effettuare la pulizia iniziale di una nuova piscina.
 <b>AVVERTENZA</b>	Non entrare in acqua quando il pulitore è in funzione o si trova all'interno della piscina.

## FUNZIONAMENTO DEL PULITORE

 <b>AVVERTENZA</b>	Installare un dispositivo di protezione differenziale da 30 mA per proteggere la presa elettrica e prevenire rischi di scossa elettrica. Un'installazione impropria potrebbe provocare scosse elettriche suscettibili di generare morte o lesioni gravi a persone e operatori della piscina, nonché provocare danni materiali.
 <b>ATTENZIONE</b>	<b>NON</b> posizionare il pulitore su "ON" se l'apparecchio non è immerso nell'acqua. Attivare il pulitore fuori dall'acqua potrebbe causare gravi danni e il conseguente annullamento della garanzia. Ricordarsi sempre di posizionare l'unità su "OFF" e di scollegarla dalla presa elettrica prima di rimuoverla dalla piscina.
 <b>AVVERTENZA</b>	È obbligatorio garantire una distanza di sicurezza tra la fonte di alimentazione e la piscina così come stabilito dagli standard attuali di installazione (almeno 3,5 metri).
 <b>AVVERTENZA</b>	Non utilizzare una prolunga per collegare l'alimentatore.
 <b>ATTENZIONE</b>	La superficie del dissipatore di calore dell'alimentatore potrebbe scottare. 

### Tenere l'alimentatore al riparo dai raggi solari.

L'alimentatore è provvisto di spegnimento automatico per evitare il possibile surriscaldamento in caso di funzionamento alla luce solare diretta.

**Attenzione: raccomandiamo di utilizzare solo ed esclusivamente l'alimentatore originale in dotazione.**

## GUIDA ALL'USO SICURO

Questo pulitore automatico per piscine è stato prodotto secondo gli standard di sicurezza e attenzione più elevati. Si raccomanda di attenersi alle seguenti precauzioni di sicurezza rendendole parte integrante dell'uso sicuro della vasca:

### CONSERVARE ACCURATAMENTE LE PRESENTI ISTRUZIONI

1. **⚠ AVVERTENZA - PER RIDURRE IL RISCHIO DI LESIONI, IMPEDIRE L'UTILIZZO DELL'UNITÀ AI BAMBINI SE NON SOTTO LA SUPERVISIONE COSTANTE DI UN ADULTO.**
2. ESTRARRE SEMPRE L'UNITÀ DALLA VASCA PRIMA DI IMMERGERSI IN ACQUA. NON ENTRARE IN ACQUA QUANDO IL PULITORE È IN AZIONE.
3. IMMERGERE SEMPRE L'UNITÀ IN ACQUA PRIMA DI COLLEGARLA ALLA PRESA ELETTRICA PROTETTA DA UN INTERRUTTORE DIFFERENZIALE (RCD).
4. ASSICURARSI CHE L'UNITÀ SIA COLLEGATA ESCLUSIVAMENTE A UNA PRESA DI CORRENTE 230 V~ PROTETTA CONTRO UN EVENTUALE CORTO CIRCUITO. INSTALLARE UN DISPOSITIVO DI PROTEZIONE DIFFERENZIALE DA 30 mA PER PROTEGGERE GLI OPERATORI CONTRO IL RISCHIO DI SCOSSA ELETTRICA CAUSATO DA UNA POSSIBILE ROTTURA DEL MATERIALE ELETTRICO ISOLANTE.
5. NON UTILIZZARE UNA PROLUNGA. CIÒ POTREBBE GENERARE UN RISCHIO PER LA SICUREZZA E/O PROVOCARE DANNI AL PULITORE.
6. NON OPERARE SULLA MACCHINA QUANDO COLLEGATA ALLA PRESA ELETTRICA.
7. ASSICURARSI CHE LA PRESA NON CADA IN ACQUA.
8. NON AZIONARE L'UNITÀ FUORI DALL'ACQUA. IL MANCATO RISPETTO DI QUESTA INDICAZIONE POTREBBE DANNEGGIARE LE GUARNIZIONI DEL MOTORE E ANNULLARE LA GARANZIA.
9. NON ESTRARRE L'UNITÀ DALLA VASCA TRASCINANDOLA LUNGO LE PARETI. IL MANCATO RISPETTO DI QUESTA INDICAZIONE POTREBBE DANNEGGIARE L'APPARECCHIO E/O LE PARETI STESSE DELLA VASCA.
10. **NON INTERRARE IL CAVO. NON AZIONARE IL PULITORE SE IL CAVO È DANNEGGIATO. SOSTITUIRE IMMEDIATAMENTE I CAVI DANNEGGIATI.**
11. **SE IL CAVO DI ALIMENTAZIONE È DANNEGGIATO, PROCEDERE ALLA SUA SOSTITUZIONE CONTATTANDO IL PRODUTTORE, IL RAPPRESENTANTE LOCALE O PERSONALE QUALIFICATO AL FINE DI EVITARE OGNI RISCHIO PER LA SICUREZZA.**
12. Per massimizzare il ciclo di vita del pulitore, estrarlo dalla piscina quando non è in funzione e riporlo al riparo dalla luce del sole.
13. Utilizzare il prodotto ad una altitudine inferiore a 2000 m.
14. Il liquido potrebbe contaminarsi a causa della fuoriuscita di lubrificanti.

Nonostante il pulitore sia stato progettato per essere utilizzato in modo sicuro, si consiglia di trattare l'apparecchio con particolare attenzione, nonché di controllare frequentemente il cavo elettrico per individuare eventuali danni o usura, così come per ogni altro dispositivo elettrico. Dopo l'uso, rimuovere l'unità e risciacquare con acqua fresca. Distendere il cavo se attorcigliato. Riporre il pulitore e l'alimentatore al riparo dalla luce del sole.



**⚠ AVVERTENZA - LEGGERE ACCURATAMENTE  
LE PRESENTI ISTRUZIONI PER L'USO PRIMA  
DI AVVIARE L'UNITÀ!**

Gentile Acquirente,

Grazie per avere scelto Hayward. Per ottenere prestazioni ottimali dall'apparecchio, leggere e seguire scrupolosamente le seguenti indicazioni:

1. La scatola di alimentazione è appropriata per un uso esterno. Deve essere sempre conservata al riparo dalla luce diretta del sole e in un luogo ombreggiato. In nessun caso deve essere esposta a una temperatura ambientale superiore ai 40°C.
2. Le cartucce filtranti devono essere accuratamente pulite dopo ogni utilizzo o ogni quanto necessario per garantire prestazioni ottimali. (V. la sezione Manutenzione per le istruzioni di pulizia del filtro)
3. Prima di utilizzare il pulitore e, in particolare, prima di aprire la piscina per la prima volta, rimuovere dalla vasca gli oggetti ingombranti (ad esempio giocattoli, foglie o detriti di altra natura) che potrebbero diminuire le prestazioni del dispositivo. Pulire frequentemente il filtro quando la piscina è eccessivamente sporca.
4. Per il primo utilizzo, azionare il pulitore per eseguire un ciclo completo (3 ore) al fine di ottenere una piscina pulita e beneficiare appieno delle potenzialità dell'apparecchio. Le operazioni di pulizia successive possono richiedere solo il ciclo Quick Clean - 90 minuti (laddove previsto).
5. Durante il programma Quick Clean il pulitore potrebbe periodicamente finire sulle pareti della vasca ma non necessariamente posizionarsi in verticale. Si tratta di un comportamento normale del ciclo programmato.
6. Il pulitore potrebbe arrestarsi al centro della piscina e capovolgersi durante il ciclo di pulizia. Si tratta di un comportamento normale del ciclo programmato.
7. **NON** azionare il pulitore fuori dall'acqua. L'unità si spegnerà automaticamente, ma si consiglia comunque di staccare il cavo di alimentazione al termine del ciclo.
8. Assicurarsi che l'unità sia collegata esclusivamente a una presa di corrente 230 V~ (+/-6%) protetta contro un eventuale corto circuito. Installare un dispositivo di protezione differenziale da 30 mA per proteggere gli operatori contro il rischio di scossa elettrica causato da una possibile rottura del materiale elettrico isolante.
9. Posizionare l'alimentatore in modo tale da garantire una distanza minima di 3,5 metri dal bordo vasca. La lunghezza del cavo standard è di 18,3 metri (60 piedi).
10. A seconda delle dimensioni e della forma della vostra piscina non necessariamente il cavo galleggiante deve essere srotolato per tutta la sua lunghezza. Il cavo galleggiante dovrebbe essere di una misura tale da raggiungere il punto più lontano e più profondo della vasca partendo dall'alimentatore. Per ridurre il rischio di possibili aggrovigliamenti si consiglia di arrotolare accuratamente il cavo in eccesso e riporlo in prossimità dell'alimentatore.

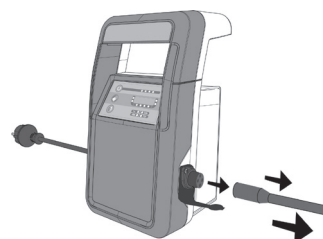



## ISTRUZIONI OPERATIVE GENERALI

Prendetevi un momento per familiarizzare con il pulitore.

Rimuovere il pulitore posizionando a terra il cartone ed estraendo l'apparecchio dalla scatola, come mostrato in figura. Nei modelli provvisti di carrello, il pulitore e l'alimentatore devono essere montati sul carrello.

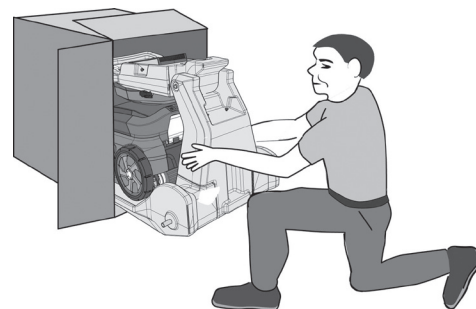

### Istruzioni per il montaggio del carrello

1.

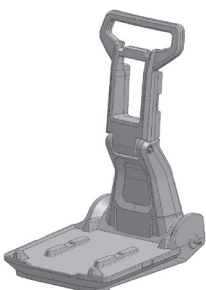

2.

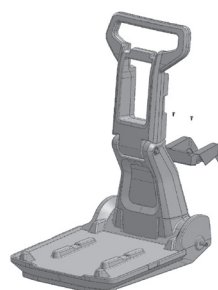

Inserire il gancio inferiore servendosi di 2 viti autofilettanti.

3.

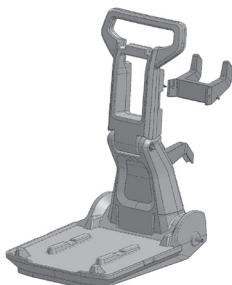

Inserire il gancio superiore servendosi di 2 viti autofilettanti.

4.



Rimuovere i tappi in plastica dall'asse. Ruotare il carrello sul lato e far scorrere una ruota lungo l'asse. Servendosi di un piccolo martello fissare il tappo all'asse. Ruotare il carrello sull'altro lato e montare la seconda ruota.

5.



Montare il pulitore e l'alimentatore.

1. Selezionare la presa di corrente 230 V~ più vicina. Assicurarsi che sia protetta da possibili episodi di corto circuito. Installare un dispositivo di protezione differenziale da 30 mA per proteggere gli operatori contro il rischio di scossa elettrica causato da una possibile rottura del materiale elettrico isolante.

**NON INSERIRE IL CAVO DELL'ALIMENTATORE NELLA PRESA DI CORRENTE.**

2. Posizionare l'alimentazione del pulitore in modo tale da garantire una distanza minima di 3,5 metri dal bordo vasca. La lunghezza del cavo standard è di 18,3 metri.

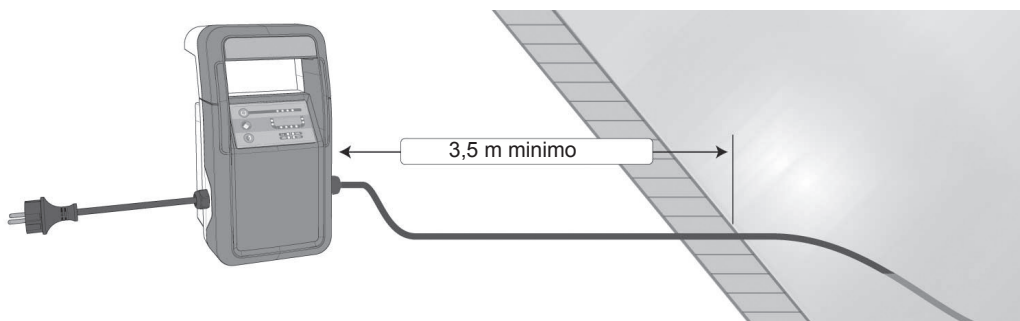

3. Srotolare il cavo galleggiante lungo il bordo della piscina per rimuovere eventuali aggrovigliamenti dovuti all'immagazzinamento del cavo e valutare la misura approssimativa del cavo pulente necessario.

4. Collegare il cavo galleggiante all'alimentatore.  
Utilizzare solo la scatola di controllo originale Hayward.

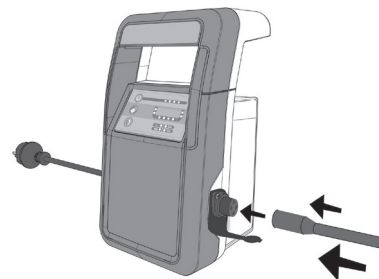

5. Posizionare il pulitore all'interno della piscina. L'unità scenderà lentamente verso il fondo della vasca mentre l'aria all'interno sarà rilasciata.

**⚠ Nota:** Per limitare il rischio di lesioni e danni al pulitore in fase di avvio, il pulitore è dotato di un sensore di rilevamento fuori dall'acqua. Se il sensore rileva che il pulitore si trova fuori dall'acqua, l'apparecchio si spegne. Per reimpostare il ciclo, spegnere l'alimentatore per 10 secondi e riavviare.

6. Inserire il cavo dell'alimentatore in una presa elettrica protetta da un interruttore differenziale (RCD).

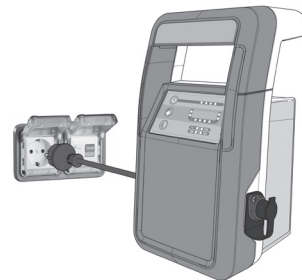

7. Se gli indicatori di potenza lampeggiano, significa che l'alimentatore è in stand-by.

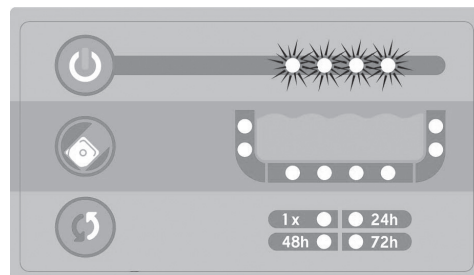

Hayward garantisce la qualità, la performance e la sicurezza dei suoi prodotti esclusivamente nel caso in cui vengano assemblati con pezzi originali Hayward. L'utilizzo di pezzi non originali Hayward renderà nulla la garanzia.

8. Per accendere l'alimentatore premere il pulsante d'accensione. Mentre le spie luminose diventano man mano sempre più intermitteni, selezionare la modalità e il programma di pulizia desiderate.

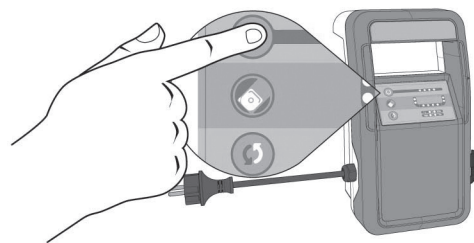

a. Premere l'apposito pulsante per selezionare la modalità di pulizia desiderata (Quick Clean / Full Cycle (pulizia completo)).

- i. Il ciclo di pulizia Quick Clean dura 90 min.
- ii. Il ciclo di pulizia completo dura 3 ore.

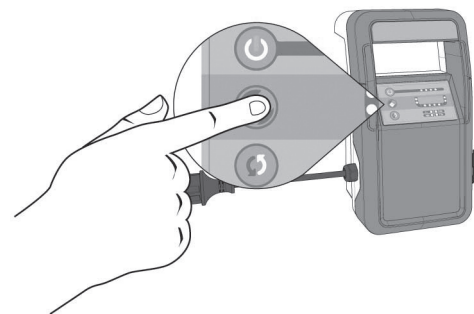

b. Premere l'apposito pulsante per selezionare la frequenza di pulizia desiderata.

- i. 1X = Ciclo di pulizia singolo Il ciclo di pulizia non si ripete.
- ii. 24 h = Pulizia quotidiana Il robot pulitore si accende ogni 24 ore per effettuare il ciclo di pulizia previsto. Questa modalità prevede un massimo di 7 cicli di pulizia consecutivi.
- iii. 48 h = Pulizia a giorni alterni Il robot pulitore si accende ogni 48 ore per effettuare il ciclo di pulizia previsto. Questa modalità prevede un massimo di 4 cicli di pulizia consecutivi.
- iv. 72 h = Pulizia ogni tre giorni Il robot pulitore si accende ogni 72 ore per effettuare il ciclo di pulizia previsto.
- v. Nota: Selezionare o riavviare questa programmazione ogni settimana per evitare di danneggiare il robot pulitore quando questo è incustodito.

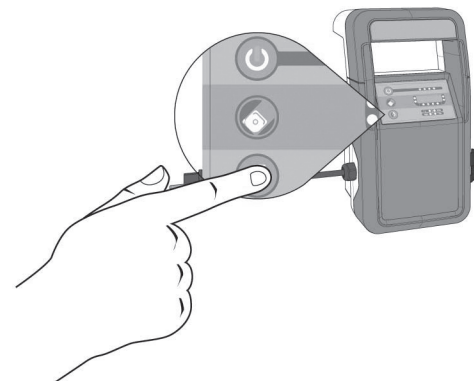

9. Il pulitore automatico avvia automaticamente il ciclo di pulizia selezionato se nessun pulsante dell'alimentatore viene premuto per 10 secondi. Gli indicatori di potenza, le spie della modalità di pulizia e la spia del programma selezionato si accendono in modo continuo durante il ciclo di pulizia.

Nota: Il ciclo e il programma di pulizia possono essere interrotti in ogni momento premendo il pulsante di accensione.

10. Una volta che il robot pulitore ha completato il ciclo di pulizia l'alimentatore si comporterà come segue:

a. Va in modalità stand-by. Questo avviene nel caso in cui il programma ha completato tutti i cicli di pulizia previsti.

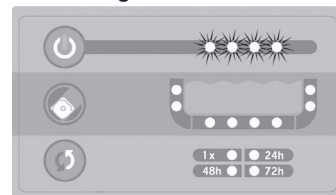

b. Avvia la modalità stand-by del programma. Significa che l'alimentatore si trova nell'intervallo di due cicli di pulizia relativi al programma indicato. Gli indicatori di potenza, le spie del ciclo e del programma di pulizia selezionato lampeggiano. Il robot pulitore si accende automaticamente e avvia il ciclo di pulizia relativo al programma selezionato.

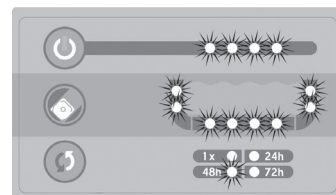

11. Staccare l'alimentatore prima di rimuovere il robot pulitore dalla piscina.

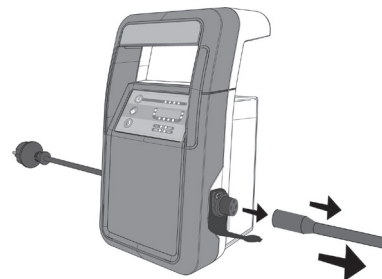

### Dispositivo di interruzione per mancanza di alimentazione

In caso di mancanza di tensione durante un ciclo di pulizia o nell'intervallo tra uno o più cicli programmati, l'alimentatore avvia automaticamente un nuovo ciclo al ripristino della corrente.

Nota: È possibile avviare un nuovo ciclo di pulizia soltanto se al programma selezionato rimane da eseguire un ciclo completo.

**⚠ ATTENZIONE:** Il dispositivo di interruzione per mancanza di alimentazione non distingue il calo di tensione dalla spina staccata, il che potrebbe far sì che il pulitore avvii automaticamente un nuovo ciclo di pulizia quando la spina dell'alimentatore viene inserita.

Se il cavo di alimentazione è danneggiato, procedere alla sua sostituzione contattando il produttore, il rappresentante locale o personale qualificato al fine di evitare ogni rischio per la sicurezza.

Tutti i collegamenti elettrici devono essere effettuati esclusivamente da un professionista autorizzato e qualificato, nel pieno rispetto della normativa in vigore nel paese di installazione (v. p. 20).

## SENSORE DI RILEVAMENTO FUORI DALL'ACQUA

Per proteggere il pulitore da eventuali danni, il pulitore rileva quando si cerca di accenderlo fuori dall'acqua, oppure abbandona la vasca durante l'operazione.

### Avvio fuori dall'acqua

Per "avvio fuori dall'acqua" si intende che il pulitore è stato acceso prima di essere posizionato in acqua. Se il sensore rileva che il pulitore si trova fuori dall'acqua, l'unità si spegne. Per reimpostare il ciclo, spegnere l'alimentatore per 10 secondi e riavviare.

### Attività fuori dall'acqua

Per "attività fuori dall'acqua" si intende che il pulitore esce dalla vasca o viene rimosso dall'acqua nel corso del normale ciclo di pulizia. Se il sensore rileva che il pulitore è stato rimosso dalla vasca, l'unità cerca di rientrare in acqua invertendo il senso di marcia. Se il pulitore non viene rimesso in acqua entro novanta (90) secondi l'unità si spegne automaticamente. Per reimpostare il ciclo, spegnere l'alimentatore per 10 secondi e riavviare.

**⚠ ATTENZIONE:** EVITARE di avvolgere il cavo intorno al braccio mentre si rimuove il pulitore dalla piscina. Il pulitore è pesante e potrebbe provocare perdite di equilibrio con conseguenti cadute in acqua. Per evitare di cadere in acqua, avvolgere gradualmente il cavo attorno al polso della mano partendo dall'estremità meno profonda della piscina e tirando delicatamente il cavo finché il pulitore non appare in superficie. Sollevare l'apparecchio fuori dall'acqua utilizzando il maniglione, NON il cavo.

### NON ENTRARE IN ACQUA QUANDO IL PULITORE È IN FUNZIONE O SI TROVA ALL'INTERNO DELLA PISCINA.

L'intervallo operativo ottimale di temperatura è 10°C - 35°C (50°F - 100°F).

Rimuovere il pulitore della piscina e svuotare il cestello del filtro dopo ogni uso. Mantenere permanentemente il pulitore nella vasca potrebbe richiedere un'assistenza supplementare (v. la sezione Manutenzione per le istruzioni di pulizia del filtro).

**Tenere l'alimentatore al riparo dai raggi diretti del sole. Conservare il pulitore e l'alimentatore al riparo dalla luce del sole.**

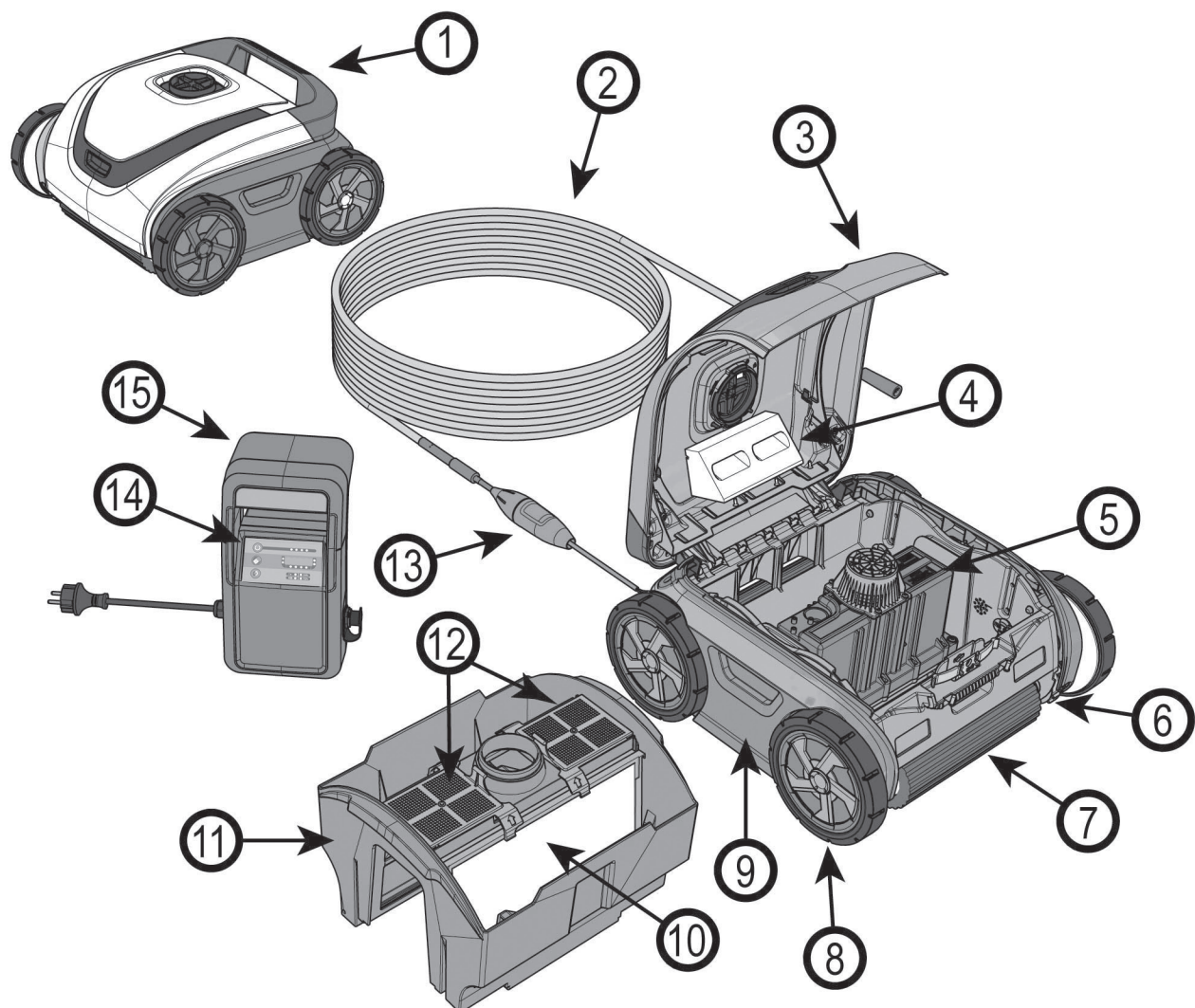

1	Maniglia	9	Pannello laterale
2	Cavo galleggiante	10	Cartuccia filtrante
3	Gruppo Calotta	11	Cestello filtrante
4	Galleggiante	12	Porta di accesso al filtro
5	Unità motore sigillata	13	Avvolgicavo
6	Binario di guida	14	Interruttore ON/OFF
7	Spazzola a ruota e tubo	15	Alimentatore
8	Ruota		



## MANUTENZIONE

Pulire la cartuccia filtrante dopo ogni utilizzo:

1. Aprire il pulitore premendo il pulsante sul coperchio e sollevare la calotta.
2. Rimuovere il cestello del filtro, facilmente accessibile, sollevandolo verso l'alto con entrambe le mani.

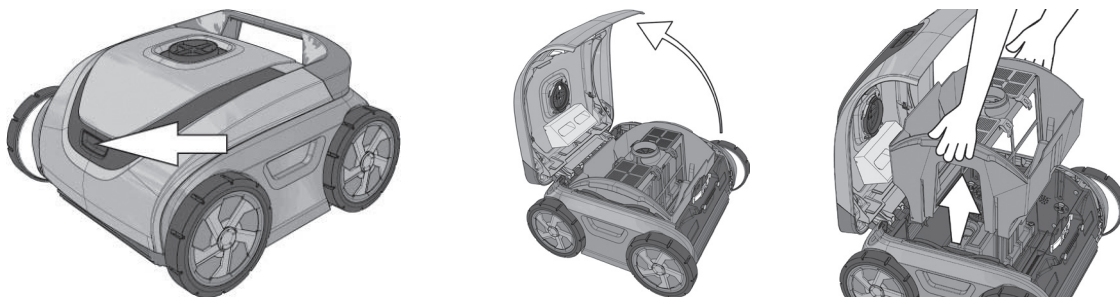

3. Girare il cestello per rimuovere i detriti al suo interno e risciacquare con una canna da giardino per eliminare ogni piccola particella.

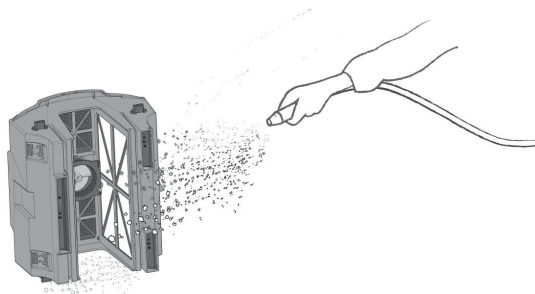

4. Le cartucce filtranti non devono necessariamente essere rimosse per la pulizia.

5. Per rimuovere le cartucce filtranti:

- a. Sganciare e sollevare entrambe le levette della porta di accesso al filtro.

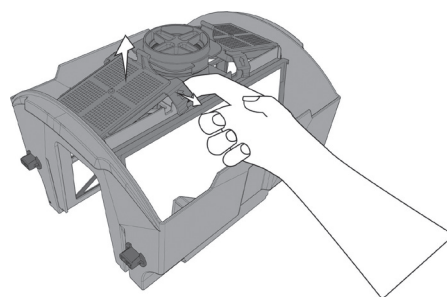

- b. Estrarre le cartucce. Con una canna da giardino e una bocchetta, lavare gli elementi filtranti per rimuovere i detriti. Tenere tali elementi come mostrato in figura per consentire ai residui di cadere. Più sarà pulito il filtro, tanto più efficace sarà l'azione pulente.

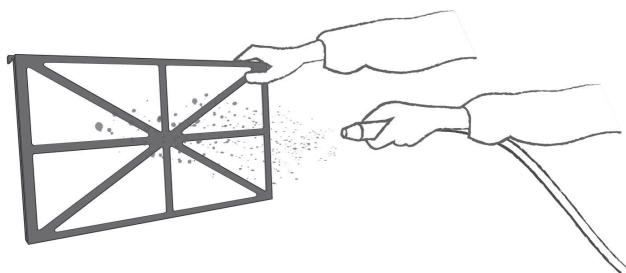
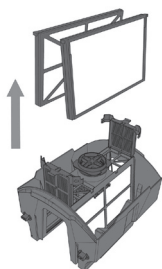

Hayward garantisce la qualità, la performance e la sicurezza dei suoi prodotti esclusivamente nel caso in cui vengano assemblati con pezzi originali Hayward. L'utilizzo di pezzi non originali Hayward renderà nulla la garanzia.

- c. Se gli elementi del filtro sono ostruiti dalla presenza di oli, è possibile acquistare l'apposito detergente per le cartucce filtranti presso un rivenditore autorizzato Hayward.
- d. Lavare il cestello del filtro.
- e. Riposizionare le cartucce filtranti all'interno del cestello con i rinforzi centrali rivolti verso l'interno.

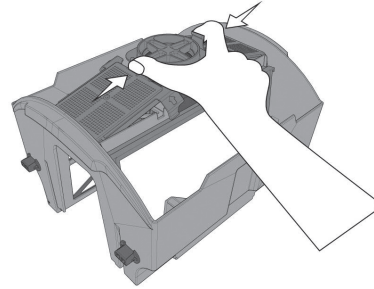
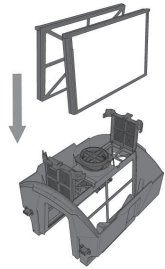

- f. Riposizionare le levette della porta di accesso al filtro.
6. Reinserire il cestello nel pulitore facendo riferimento all'illustrazione per individuare la parte anteriore e la parte posteriore.

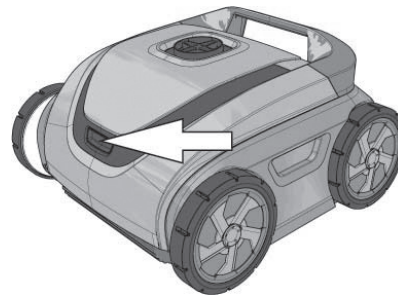
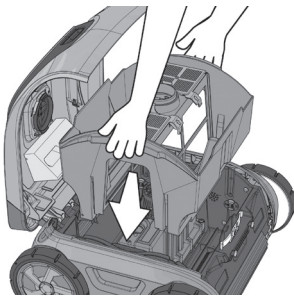

7. Chiudere la calotta e premere l'apposito pulsante per chiudere.

## Pulizia periodica delle parti mobili

**⚠ AVVERTENZA:** Scollegare l'alimentatore dalla presa elettrica prima di procedere alla pulizia delle parti mobili.

- Verificare il venturimetro, per assicurarsi che la ventola non sia ostacolata dalla presenza di capelli o detriti.
- La ventola può essere pulita utilizzando una canna da giardino.
- Spruzzare acqua utilizzando una canna da giardino intorno al galleggiante per rimuovere sabbia o detriti.
- Rimuovere ogni traccia di residui accumulati tra i binari e le ruote.

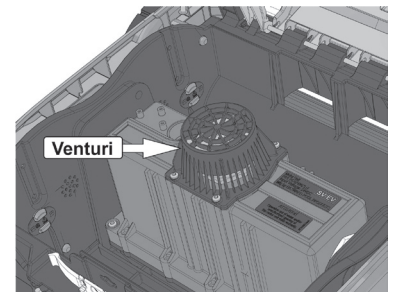

## Stoccaggio

Quando fuori dall'acqua, conservare il pulitore all'ombra, in luogo asciutto, a una temperatura compresa tra 4°C e 46°C.

## Manutenzione del cavo

L'uso costante potrebbe avvolgere il cavo elettrico (come avviene con il filo del telefono). Per rimediare, distendere il cavo al sole: il calore ridurrà la torsione.

**IMPORTANTE:** Verificare a intervalli regolari la presenza di danni esterni sul cavo.

## CONSIGLI IMPORTANTI

- Non lanciare o far cadere l'apparecchio in piscina. Posizionare il pulitore lontano dalle pareti ma non lanciare l'apparecchio nella piscina.
- Pulire le cartucce filtranti dopo ogni utilizzo ottimizza le prestazioni dell'unità.
- Sostituire le spazzole e i rulli di poliuretano usurati.
- Per evitare di intasare gli elementi filtranti del pulitore, assicurarsi che tutte le polveri chimiche siano totalmente disciolte prima di azionare l'apparecchio.
- In vasche a forte tenore di calcio, si raccomanda di pulire le cartucce filtranti con una maggiore frequenza.
- Conservare l'imballaggio originale per lo stoccaggio prolungato o per la spedizione in caso di richiesta di intervento al centro di assistenza Hayward autorizzato.
- L'unità motore sigillata e l'alimentatore non contengono parti riparabili dall'operatore. Aprire tali elementi **ANNULLA** automaticamente la garanzia.
- Rimuovere dalla piscina oggetti quali termometri, giochi e simili prima di avviare l'unità. Questi potrebbero, infatti, bloccare il pulitore e causare danni all'unità e/o alla vasca.
- Il cestello del filtro è studiato per essere pulito con i filtri installati. Per una pulizia più profonda, è possibile rimuovere le cartucce filtranti e procedere alla loro pulizia separatamente.
- Nel corso del normale ciclo operativo, il lato con il maniglione si solleva dal fondo della vasca per permettere all'unità di aggirare eventuali ostacoli, quali condotte di scolo e gradini.
- Per l'utilizzo in aree con una forte presenza di sabbia, l'apparecchio deve essere risciacquato all'altezza di tutti i flapper (il flapper del contenitore dei detriti del cestello del filtro si trova sulla porta di ingresso), nonché risciacquato sulla calotta per assicurare un funzionamento privo di difficoltà.

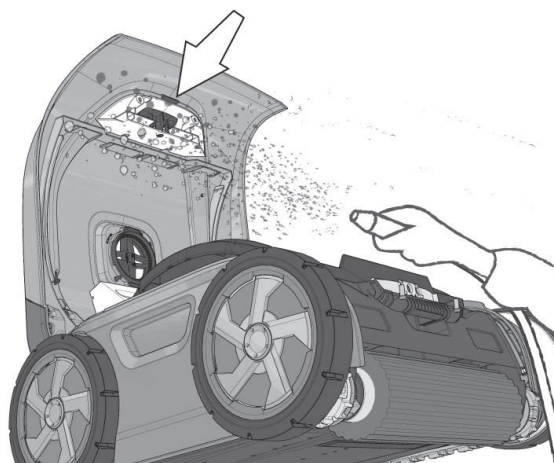
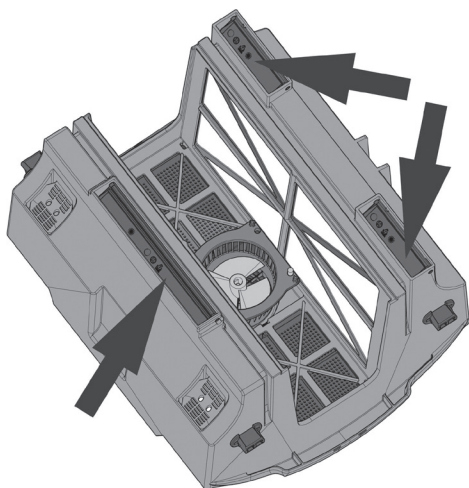

## GUIDA ALLA RISOLUZIONE DEI PROBLEMI - ALIMENTATORE

**⚠ AVVERTENZA:** Non cercare di riparare da soli l'alimentatore. L'alimentatore non contiene parti riparabili dall'operatore.

Sintomo	Possibile soluzione
Mancanza di alimentazione, le spie dell'alimentatore non si accendono	<p>Assicurarsi che l'alimentatore sia inserito in una presa elettrica protetta da un interruttore differenziale (RCD) correttamente funzionante. Se necessario, resettare l'interruttore differenziale.</p> <p><b>Nota:</b> Continui scatti dell'interruttore differenziale segnalano un guasto del dispositivo RCD oppure l'impossibilità di sopperire al calo di tensione. In questo caso cessare definitivamente l'uso dell'alimentatore.</p> <p>Assicurarsi che l'interruttore di servizio o il fusibile non siano saltati.</p>
Il pulitore non funziona	<p>Potrebbe trascorre un minuto dall'avvio del ciclo di pulizia ai primi spostamenti del pulitore. Assicurarsi di avere avviato un ciclo di pulizia.</p>
Le spie dell'alimentatore lampeggiano, il pulitore non funziona	<p><b>Si è riscontrato un problema legato all'alimentatore. La frequenza di intermittenza delle spie identifica il tipo di problema.</b></p> <p><b>*1 flash ogni 3 secondi:</b> Rilevazione sovracorrente Avviene nel caso in cui i detriti ostruiscono la ventola o il gruppo motopropulsore del pulitore. Ciò può dipendere anche dalla presenza di eventuali danni che interessano il cavo del pulitore. Questo problema può essere risolto scollegando l'alimentatore dalla corrente per almeno 1 minuto.</p> <p><b>*2 flash ogni 3 secondi:</b> Rilevazione surriscaldamento Il problema si risolve automaticamente e il ciclo di pulizia si avvia non appena l'alimentatore si sarà raffreddato. Posizionare l'alimentatore in posizione verticale con il dissipatore di calore lontano da pareti o altre superfici. Tenere l'alimentatore al riparo dai raggi diretti del sole.</p> <p><b>*3 flash ogni 3 secondi:</b> Scollegare l'alimentatore dalla corrente. Attendere almeno 1 minuto prima di resettare il dispositivo. Assicurarsi che il cavo del pulitore non sia inserito nell'alimentatore. Inserire il cavo di alimentazione dell'alimentatore in una presa elettrica. Impostare l'alimentatore per avviare un ciclo di pulizia. Se il problema persiste significa che è legato all'alimentatore. Diversamente, il problema riguarda il pulitore o il cavo dello stesso.</p>

## GUIDA ALLA RISOLUZIONE DEI PROBLEMI - PULITORE

- Se il pulitore non raccoglie detriti fini o pesanti:
  - Potrebbe essere ostruito. Pulire il filtro. Una soluzione pulente per filtri può essere acquistata presso un rivenditore Hayward per rimuovere tracce eccessive di sporco e/o sabbia.
- Se il pulitore si arresta all'improvviso:
  - La ventola potrebbe essere intasata o bloccata da detriti; controllare e pulire, se necessario, seguendo le istruzioni riportate nella sezione dedicata alla manutenzione.
  - Il rullo della spazzola o i binari potrebbero essere bloccati; verificare la presenza di detriti e pulire se necessario.
  - Il pulitore agisce sia tramite temporizzazione sia tramite sensore di rilevazione delle pareti, senza alcuna cronologia.

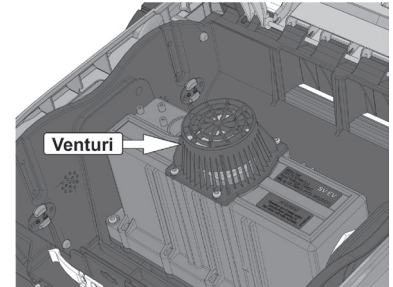

- Tre porte di ingresso sono localizzate sul fondo del cestello del filtro e accanto al rullo della spazzola; verificare la presenza di detriti e pulire se necessario.

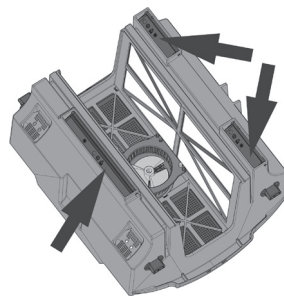

- Il pulitore potrebbe bloccarsi davanti a una condotta di scolo sopraelevata installata nella piscina. Il pulitore rimarrà bloccato per un breve periodo. Grazie al programma integrato, tuttavia, l'apparecchio ha la capacità di liberarsi senza alcun intervento esterno.
- Prestazioni del pulitore: È possibile che la percezione della modalità operativa del pulitore durante le fasi di ogni ciclo possa risultare confusa. È importante giudicare le prestazioni dell'apparecchio osservando il grado di pulizia della vasca dopo un ciclo completo.
- Nel caso in cui il pulitore non riesca a coprire, totalmente o parzialmente, la vasca durante un ciclo, esaminare il filtro e pulire se necessario. Assicurarsi che l'unità non sia bloccata da condotte di scolo, testine di pulizia o giocattoli. Si consiglia di avviare l'apparecchio in aree differenti per individuare la zona ottimale.
- Se i detriti cadono dal pulitore durante la rimozione dalla vasca, controllare che il filtro non sia sovraccarico e aumentare la frequenza di pulizia del filtro. Assicurarsi che non vi siano detriti ingombranti che bloccano una delle tre entrate. Prima di utilizzare l'apparecchio, rimuovere sempre dalla piscina qualsiasi detrito ingombrante. Se i flap di drenaggio sono fuori posto o bloccati da sabbia o foglie in posizione aperta, ripristinare la posizione corretta dopo aver pulito l'area.
- Se il cavo galleggiante si attorciglia a causa del fatto che il pulitore è rimasto bloccato per la presenza di oggetti ingombranti quali pietre, giocattoli o condotte di scolo, distenderlo completamente (se possibile) al sole. Il calore ridurrà la torsione.
- Se un'elevata quantità di detriti è visibile dalla calotta (ove prevista), rimuovere velocemente il pulitore dall'acqua per ridurre le possibilità di fuga dal cestello del filtro e la reimmissione nella vasca.

Hayward garantisce la qualità, la performance e la sicurezza dei suoi prodotti esclusivamente nel caso in cui vengano assemblati con pezzi originali Hayward. L'utilizzo di pezzi non originali Hayward renderà nulla la garanzia.



## SPECIFICHE TECNICHE

Peso (senza cavo)	12,13 kg (26,75 lb)		
Lunghezza del cavo	18,3 m (60 ft)		
Materiali	ABS alto impatto - Parti metalliche in acciaio inossidabile non ferroso		
Intervallo operativo di temperatura dell'acqua	10°C - 35°C (50°F - 100°F)		
Sigillatura impermeabile	Guarnizioni radiali ridondanti triple per asse e O-ring		
Scocca motore	Polipropilene sigillato, impermeabile, ad alto impatto		
Protezione contro sovraccarico	Monitoraggio elettronico del sovraccarico con spegnimento automatico		
	IPX8 (3 m)		
	Classe III		
Filtro			
Tipo	Elemento cartuccia rimovibile, riutilizzabile, pieghettato		
Mezzo	Miscela di cellulosa/poliestere pieghettato		
Controllo pulizia ordinaria			
Tipo	Microprocessore Adaptive Seek Control Logic (ASCL®)		
Ciclo di pulizia	Ciclo completo	Ciclo Quick Clean	
	3 ore	1,5 ore	
Sistema di trazione	Direct Drive con binario in poliuretano e sistema cuscinetti in acciaio inossidabile/acetale		
Alimentatore			
Tensione di ingresso primaria	230 V ~ +/- 6% 50 Hz		
Corrente di ingresso primaria	0,65 A		
Tensione di uscita secondaria	29 V ===		
Corrente di uscita nominale	3,9 A		
Peso	4,42 kg (9,75 lb)		
Spedizione			
	Lunghezza	Larghezza	Altezza
Dimensioni cartone (mm)	620	440	752
Peso di spedizione con carrello	23,6 kg (52 lb)		

Hayward garantisce la qualità, la performance e la sicurezza dei suoi prodotti esclusivamente nel caso in cui vengano assemblati con pezzi originali Hayward. L'utilizzo di pezzi non originali Hayward renderà nulla la garanzia.

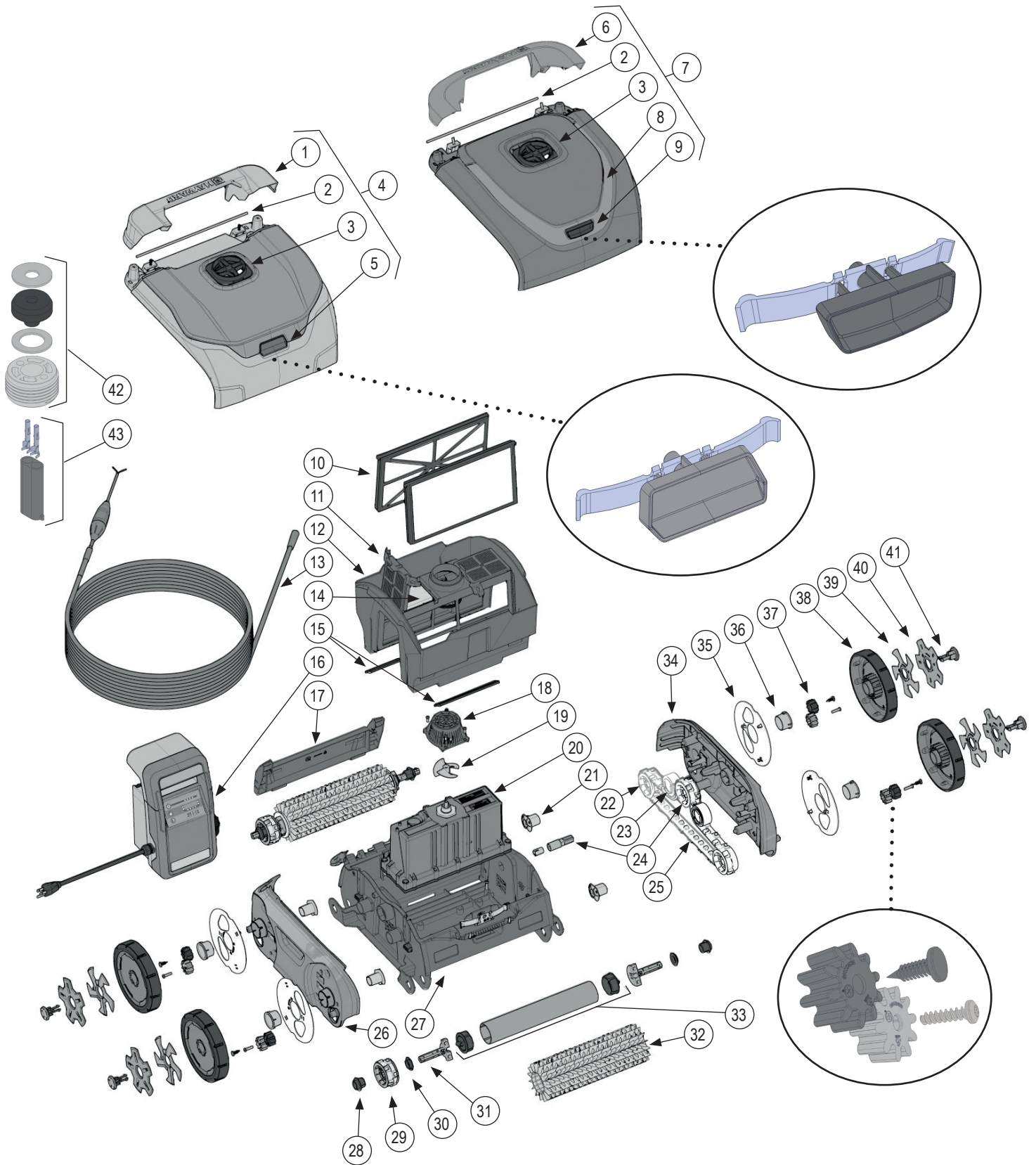

Hayward garantisce la qualità, la performance e la sicurezza dei suoi prodotti esclusivamente nel caso in cui vengano assemblati con pezzi originali Hayward. L'utilizzo di pezzi non originali Hayward renderà nulla la garanzia.

Ref.	Colore	Ref.	Colore	Ref.	Colore	Ref.	Colore	
1A	RCX341203OR	Arancione	8D	RCX341106BK	Nero	23	RCX26000PAK2	
1B	RCX341203GR4	Grigio 4	8E	RCX341106GR4	Grigio 4	24	RCX97502KIT	
2	RCX97429		9A	RCX341108RD	Rosso	25	RCX97501GR	
3A	RCX341242GR2	Grigio 2	9B	RCX341108BL	Blu	26A	RCX341101GR2	Grigio 2
3B	RCX341242GR3	Grigio 3	9C	RCX341108GR3	Grigio 3	26B	RCX341101OR	Arancione
3C	RCX341242GR4	Grigio 4	9D	RCX341108GR4	Grigio 4	26C	RCX341101BK	Nero
3D	RCX341242BK	Nero	9E	RCX341108TR	Turchese	26D	RCX341101GR3	Grigio 3
4A	RCXHD2AAV500C	Grigio 2	10A	RCX70101PAK2		26E	RCX341101GR4	Grigio 4
4B	RCXHD2ARC5	Grigio 2	10B	RCX70103PAK2		26F	RCX341101TR	Turchese
4C	RCXHD2BRC500	Bianco	11	RCX97417		27	RCX341142GR	
4D	RCXHD2GHAYWARD	Grigio 2	12	RCX97415		28	RCX97506PAK2	
5A	RCX341205GR4	Grigio 4	13	RCX341190		29	RCX97509PAK2	
5B	RCX341205TR	Turchese	14	RCX97417SPAK2		30	RCX97435PAK2	
6A	RCX341107WH	Bianco	15	RCX974057KIT		31	RCX97507PAK2	
6B	RCX341107BL	Blu	16	RCX341161A		32A	RCX26008	
6C	RCX341107GR3	Grigio 3	17A	RCX341103GR2	Grigio 2	32B	RCX26011WCE	
6D	RCX341107OR	Arancione	17B	RCX341103BK	Nero	33	RCX97410	
7A	RCXHD1AAV50S	Bianco/ Rosso	17C	RCX341103GR3	Grigio 3	34A	RCX341102GR2	Grigio 2
7B	RCXHD1CAV500	Grigio 1/Nero	17D	RCX341103GR4	Grigio 4	34B	RCX341102OR	Arancione
7C	RCXHD1EAV500S	Bianco/ Grigio 3	17E	RCX341103TR	Turchese	34C	RCX341102BK	Nero
7D	RCXHD1EAV500SW	Bianco/ Grigio 3	18	RCX341243BK	Nero	34D	RCX341102GR3	Grigio 3
7E	RCXHD1HAV500DS	Bianco/Nero	19	RCX341241BK	Nero	34E	RCX341102GR4	Grigio 4
8A	RCX341106RD	Rosso	20	RCX341195		34F	RCX341102TR	Turchese
8B	RCX341106GR2	Grigio 2	21	RCX341111PAK2		35A	RCX341127GR2	Grigio 2
8C	RCX341106GR3	Grigio 3	22	RCX97505PAK2		35B	RCX341127OR	Orange
						35C	RCX341127BK	Nero
						35D	RCX341127GR3	Grigio 3
						35E	RCX341127GR4	Grigio 4
						35F	RCX341127TR	Turchese
						36	RCX341109PAK2	
						37	RCX341145KIT	
						38A	RCX341113BKBL	Nero/Blu
						38B	RCX341113GR4BK	Grigio 4/Nero
						38C	RCX341113WHBK	Bianco/Nero
						38D	RCX341113WHGR3	Bianco/Grigio 3
						39A	RCX341123RD	Rosso
						39B	RCX341123OR	Arancione
						39C	RCX341123GR1	Grigio 1
						39D	RCX341123GR3	Grigio 3
						39E	RCX341123GR4	Grigio 4
						40A	RCX341206GR4	Grigio 4
						40B	RCX341206OR	Arancione
						41A	RCX341112RD	Rosso
						41B	RCX341112WH	Bianco
						41C	RCX341112GR1	Grigio 1
						41D	RCX341112GR3	Grigio 3
						41E	RCX341112OR	Arancione
						41F	RCX341112GR4	Grigio 4
						42	RCX59004KIT	
						43	RCX59002KIT	

**Per i robot fabbricati prima del 1° febbraio 2015:**

RCX341242GR2 (N° 3A) sostituito con un kit RCX341241LGRKIT ; RCX341242GR3 (N° 3B) sostituito con un kit RCX341241LGRKIT ; RCX341242GR4 (N° 3C) sostituito con un kit RCX-341241DGRKIT ; RCX341242BK (N° 3D) sostituito con un kit RCX341241BKKIT ; RCX341243BK (N° 18) sostituito con uno dei kit sotto indicati (secondo il colore della griglia superiore N° 3A-3D) ; RCX341241BK (N° 19) sostituito con uno dei kit sotto indicati (secondo il colore della griglia superiore N° 3A-3D)

Gamma di grigi

Grigio 1	Grigio 2	Grigio 3	Grigio 4
----------	----------	----------	----------

**Hayward garantisce la qualità, la performance e la sicurezza dei suoi prodotti esclusivamente nel caso in cui vengano assemblati con pezzi originali Hayward. L'utilizzo di pezzi non originali Hayward renderà nulla la garanzia.**

## GARANZIA LIMITATA HAYWARD®

Tutti i prodotti HAYWARD sono coperti contro difetti di produzione o difetti sul materiale per un periodo di 2 anni dalla data di acquisto. Ogni eventuale richiesta di intervento in garanzia deve essere accompagnata da una prova di acquisto riportante la data. Si consiglia, pertanto, di conservare la fattura o lo scontrino fiscale.

La garanzia HAYWARD è limitata alla riparazione o sostituzione, a discrezione di HAYWARD, dei prodotti difettosi, se oggetto di uso normale condotto secondo le istruzioni riportate nel manuale d'uso, se non alterati in alcun modo e utilizzati esclusivamente con componenti e parti originali HAYWARD. La presente garanzia non copre i danni dovuti al gelo o legati all'azione di prodotti chimici. Ogni altro costo (trasporto, manodopera, ecc.) è escluso dalla presente garanzia.

HAYWARD non è da ritenersi responsabile per qualsiasi danno, diretto o indiretto, derivante da un'installazione non corretta, da collegamenti erronei o da un uso improprio del prodotto.

Per usufruire della presente garanzia e richiedere un intervento di riparazione o sostituzione di un articolo, contattare il proprio rivenditore.

Nessun sistema sarà autorizzato al rientro in fabbrica senza accordo scritto preliminare.

**Le parti usurabili non sono coperte da garanzia.**

## ECCEZIONI ED ESCLUSIONI DALLA GARANZIA

Il pulitore deve essere utilizzato secondo i requisiti elettrici indicati sull'alimentatore. Qualsiasi altro danno, difetto, malfunzionamento o guasto causato da collegamenti elettrici non espressamente previsti è escluso e non contemplato dalla presente garanzia.

Difetti, malfunzionamenti, guasti o danni provocati da uso improprio, illogico o negligente o abuso da parte dell'operatore sono esclusi dalla presente garanzia.

In caso di interventi di riparazione effettuati sul pulitore da personale non autorizzato (incaricato di eseguire tali interventi) senza prima aver ricevuto istruzioni da parte del produttore, HAYWARD, a sua propria discrezione, può decidere la non applicazione della garanzia, nonché il mancato rimborso dovuto al fatto che le istruzioni del produttore non sono state rispettate.

Le cartucce filtranti non sono coperte dalla presente garanzia e saranno sostituite solo previo consenso, da parte dell'acquirente, delle spese associate.

## STANDARD ELETTRICO/PAESE

F	NF C 15-100	GB	BS7671:1992
D	DIN VDE 0100-702	EW	EVHS-HD 384-7-702
A	ÖVE 8001-4-702	H	MSZ 2364-702:1994 / MSZ 10-533 1/1990
E	UNE 20460-7-702 1993, REBT ITC-BT-31 2002	M	MSA HD 384-7-702.S2
IRL	Norme di cablaggio + IS HD 384-7-702	PL	PN-IEC 60364-7-702:1999
I	CEI 64-8/7	CZ	CSN 33 2000 7-702
LUX	384-7.702 S2	SK	STN 33 2000-7-702
NL	NEN 1010-7-702	SLO	SIST HD 384-7-702.S2
P	RSIUEE	TR	TS IEC 60364-7-702

## РОБОТИЗИРОВАННЫЙ ПЫЛЕСОС РУКОВОДСТВО ПОЛЬЗОВАТЕЛЯ



RC34 Серии

**ПРАВИЛА ТЕХНИКИ БЕЗОПАСНОСТИ  
СОХРАНИТЕ ЭТУ ПАМЯТКУ**

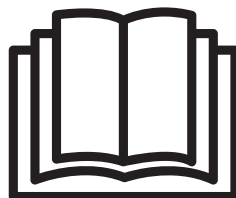
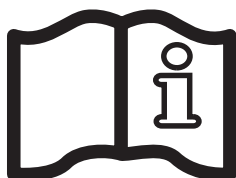



## РУКОВОДСТВО ПОЛЬЗОВАТЕЛЯ

Поздравляем Вас с приобретением автоматического подводного пылесоса с мультипроцессорным управлением для очистки бассейнов! Настоящее «Руководство» содержит важные сведения по эксплуатации и техническому обслуживанию Вашего пылесоса. Рекомендуем сохранить настоящее «Руководство» для последующего использования. С техническими вопросами Вы можете обратиться в компанию Hayward по телефону +33 474 465 962.

**ЧТОБЫ ЗАРЕГИСТРИРОВАТЬ ПЫЛЕСОС В НАШЕЙ БАЗЕ ДАННЫХ, ПЕРЕЙДИТЕ ПО ССЫЛКЕ:  
[www.hayward.fr](http://www.hayward.fr) (раздел Services)**



### Для записей

Для собственного удобства укажите следующую информацию:

- 1) Дата приобретения \_\_\_\_\_
- 2) Полное имя \_\_\_\_\_
- 3) Адрес \_\_\_\_\_
- 4) Почтовый индекс \_\_\_\_\_
- 5) Адрес электронной почты \_\_\_\_\_
- 6) Номер детали \_\_\_\_\_ Серийный номер \_\_\_\_\_
- 7) Продавец бассейна \_\_\_\_\_
- 8) Адрес \_\_\_\_\_
- 9) Почтовый индекс \_\_\_\_\_ Страна \_\_\_\_\_

### Примечание



Пылесос не применяется для очистки бассейна при весеннем запуске. В случаях, когда в бассейне скапливается избыточное количество мусора, следует произвести предварительную чистку для приведения бассейна в «рабочее эксплуатационное» состояние.

Соблюдайте все основные правила техники безопасности, включая нижеследующие. Несоблюдение инструкций может привести к тяжелым травмам и/или летальному исходу.

 Это предупреждающий символ. Встретив такое обозначение на оборудовании или в настоящем руководстве, обратите внимание на одно из следующих сигнальных слов, предупреждающих о возможных телесных повреждениях.

 **«ВНИМАНИЕ»** – Это слово предупреждает об опасных факторах, которые могут привести к тяжелым телесным повреждениям, смерти или значительному материальному ущербу. Игнорирование этой надписи может стать причиной возникновения факторов риска

 **«ОСТОРОЖНО»** – Это слово предупреждает об опасных факторах, которые приводят или могут привести к легким телесным повреждениям или повреждениям средней тяжести, и/или к материальному ущербу. Игнорирование этой надписи может стать причиной возникновения факторов риска. Она также сообщает потребителю о непрогнозируемых и небезопасных действиях.

Значок «ПРИМЕЧАНИЕ» указывает на важные рекомендации, не касающиеся опасных факторов.



 **ВНИМАНИЕ** – Прочтите и соблюдайте все рекомендации из этой инструкции пользователя, а также рекомендации, указанные на оборудовании. Несоблюдение инструкций может стать причиной серьезных травм и/или смерти.

 **ВНИМАНИЕ** – Этот документ выдается владельцу бассейна и должен храниться в надежном месте.

 **ВНИМАНИЕ** – Использование, чистка, обслуживание устройства детьми старше восьми лет или лицами, не обладающими достаточными знаниями и опытом, лицами с ограниченными физическими, сенсорными или умственными способностями возможно только после соответствующего инструктажа и под надлежащим присмотром взрослого ответственного человека, чтобы обеспечить безопасную эксплуатацию устройства, а также понимание и избежание опасностей, связанных с его эксплуатацией.

 **ВНИМАНИЕ** – Во избежание получения травм дети не должны использовать этот пылесос или взбираться на него. Внимательно следите за детьми все время.

 **ВНИМАНИЕ** – HAYWARD гарантирует качество, рабочие характеристики и безопасность своей продукции только при ее использовании с оригинальными деталями «Hayward». Использование деталей иного производства полностью отменяет гарантию.

 **ОСТОРОЖНО** – Регулярно осматривайте пылесос и кабели; не пользуйтесь пылесосом, если он неисправен или имеет видимые шероховатости и зазубрины на краях, поскольку это может привести к повреждению бассейна.

 **ВНИМАНИЕ** – Запрещается использовать пылесос, если в бассейне находятся люди.





 **ВНИМАНИЕ** – Перед установкой настоящего изделия внимательно прочтите и строго соблюдайте все прилагаемые к нему предупредительные инструкции и надписи. Несоблюдение этих мер безопасности и предупредительных инструкций может привести к тяжелым травмам, смерти или повреждению имущества.

 **ОСТОРОЖНО** – Изнашивание, обесцвечивание и осыпание отделки стенок бассейна по прошествии некоторого времени могут быть следствием одной или нескольких причин, а именно: старения, ненадлежащего химического состава воды, неправильной установки, а также других факторов. Настоящим Покупатель отказывается от любых и всех претензий, равно как и освобождает Производителя от любых и всех претензий в отношении повреждения отделочного слоя штукатурки или виниловой облицовки бассейна Покупателя, которые могут возникнуть после использования и/или эксплуатации пылесоса. Ни при каких обстоятельствах Производитель не несет ответственности за любые убытки, урон или повреждения, будь они прямые, косвенные или случайные, происходящие из применения либо невозможности применения пылесоса в бассейне Покупателя. Hayward гарантирует качество, рабочие характеристики и безопасность своей продукции только при ее использовании с оригинальными деталями «Hayward». Использование деталей иного производства полностью отменяет гарантию.



**ВНИМАНИЕ: Опасность поражения электрическим током. Несоблюдение инструкций может стать причиной серьезных травм или смерти. ДЛЯ ИСПОЛЬЗОВАНИЯ В ДОМАШНИХ БАССЕЙНАХ**

## ИНФОРМАЦИЯ ДЛЯ ПОТРЕБИТЕЛЯ И МЕРЫ БЕЗОПАСНОСТИ

 <b>ОПАСНОСТЬ</b>	<p><b>Риск получения электрического удара или смертельной электрической травмы</b> Электропитание данного устройства должно обеспечиваться с соблюдением всех местных нормативов, распоряжений и постановлений (см. стр. 20). Ненадлежащая установка электрических компонентов влечет за собой опасность поражения электрическим током, что может привести к смерти или тяжелым травмам купающихся или обслуживающего персонала, а также к повреждению имуществу.</p>
 <b>ВНИМАНИЕ</b>	<p>Запрещается играть с пылесосом или кабелем и прикасаться к ним телом. При это можно прищемить волосы или части тела и получить рваные раны. Купальщики могут запутаться в кабеле и вследствие этого утонуть.</p>
 <b>ОСТОРОЖНО</b>	<p>Перед установкой пылесоса уясните для себя его возможности. Пылесос не предназначен для автоматической чистки ступенек или работы под обогревающим покрывалом для бассейнов. Он также не рассчитан на первоначальную расчистку места под новый бассейн.</p>
 <b>ВНИМАНИЕ</b>	<p>Запрещается входить в бассейн, когда пылесос работает или просто находится в бассейне.</p>

## ЭКСПЛУАТАЦИЯ ПЫЛЕСОСА

 <b>ВНИМАНИЕ</b>	<p>На электрической розетке для обеспечения ее сохранности и предотвращения риска поражения электрическим током следует установить устройство дифференциальной защиты на 30 мА. Несоблюдение этих требований влечет за собой опасность поражения электрическим током, что может привести к смерти или получению тяжелых травм купающимися или обслуживающим персоналом, а также причинить повреждения имуществу.</p>
 <b>ОСТОРОЖНО</b>	<p><b>ЗАПРЕЩАЕТСЯ</b> переводить выключатель пылесоса в положение «<b>ВКЛ.</b>» («<b>ON</b>»), если он не погружен в воду. Эксплуатация пылесоса на воздухе может привести к серьезной его поломке и аннулированию гарантии. Не забудьте перевести выключатель в положение «<b>ВЫКЛ.</b>» («<b>OFF</b>») и отсоединить шнур питания от розетки, прежде чем вынимать пылесос из бассейна.</p>
 <b>ВНИМАНИЕ</b>	<p>Настоятельно рекомендуем обеспечить безопасное расстояние между блоком питания и бассейном в соответствии с положениями действующих стандартов по монтажу и установке (минимум 3,5 м).</p>
 <b>ВНИМАНИЕ</b>	<p>Не используйте удлинитель для подключения устройства к электросети.</p>
 <b>ОСТОРОЖНО</b>	<p>Поверхность радиатора блока электропитания может быть горячей.</p> 

**Блок питания должен находиться в затененном месте.**

Блок питания оснащен системой автоматического отключения для предотвращения перегрева при работе под прямыми солнечными лучами.

**Внимание: используйте только оригинальный блок питания!**

## ПРАВИЛА ТЕХНИКИ БЕЗОПАСНОСТИ

При разработке и изготовлении данного роботизированного пылесоса для плавательных бассейнов особое внимание уделялось именно проблемам безопасности. Мы рекомендуем Вам принять нижеследующие меры предосторожности в качестве стандарта безопасности для своего бассейна:

### СОХРАНИТЕ ЭТУ ПАМЯТКУ

1. **⚠ ВНИМАНИЕ – ВО ИЗБЕЖАНИЕ ПОЛУЧЕНИЯ ТРАВМ НЕ ПОЗВОЛЯЙТЕ ДЕТЯМ РАБОТАТЬ С ДАННЫМ ПЫЛЕСОСОМ БЕЗ ПОСТОЯННОГО НАДЗОРА СО СТОРОНЫ ВЗРОСЛЫХ.**
2. ВСЕГДА ПОЛНОСТЬЮ ВЫНИМАЙТЕ ПЫЛЕСОС ИЗ БАССЕЙНА, ПРЕЖДЕ ЧЕМ ВХОДИТЬ В БАССЕЙН. НИКОГДА НЕ НАХОДИТЕСЬ В БАССЕЙНЕ, ЕСЛИ В НЕМ РАБОТАЕТ ПЫЛЕСОС.
3. ВСЕГДА ОПУСКАЙТЕ ПЫЛЕСОС В ВОДУ, ПРЕЖДЕ ЧЕМ ВКЛЮЧИТЬ ЕГО В ЭЛЕКТРИЧЕСКУЮ РОЗЕТКУ, ОСНАЩЕННУЮ УСТРОЙСТВОМ ЗАЩИТЫ ОТ ТОКОВ ЗАМЫКАНИЯ НА ЗЕМЛЮ (RCD).
4. РАЗРЕШАЕТСЯ ВКЛЮЧАТЬ ПЫЛЕСОС ТОЛЬКО В ЗАКРЫТУЮ РОЗЕТКУ НА 230 В $\sim$  С ЗАЩИТОЙ ОТ КОРОТКОГО ЗАМЫКАНИЯ. УСТАНОВИТЕ ДИФФЕРЕНЦИАЛЬНОЕ ЗАЩИТНОЕ УСТРОЙСТВО НА 30 мА ВО ИЗБЕЖАНИЕ ПОРАЖЕНИЯ ЛЮДЕЙ ЭЛЕКТРИЧЕСКИМ ТОКОМ ВСЛЕДСТВИЕ ВОЗМОЖНОГО НАРУШЕНИЯ ЭЛЕКТРИЧЕСКОЙ ИЗОЛЯЦИИ.
5. ЗАПРЕЩАЕТСЯ ИСПОЛЬЗОВАТЬ УДЛИНИТЕЛЬ. ЭТО МОЖЕТ ПОСТАВИТЬ ПОД УГРОЗУ ВАШУ БЕЗОПАСНОСТЬ И/ИЛИ ПОВРЕДИТЬ ПЫЛЕСОС.
6. НЕ ПРИКАСАЙТЕСЬ К ПЫЛЕСОСУ, КОГДА ОН ВКЛЮЧЕН В ЭЛЕКТРИЧЕСКУЮ РОЗЕТКУ.
7. СЛЕДИТЕ ЗА ТЕМ, ЧТОБЫ ШТЕПСЕЛЬ НЕ ПОПАЛ В ВОДУ.
8. ЗАПРЕЩАЕТСЯ ЭКСПЛУАТИРОВАТЬ ПЫЛЕСОС НА ВОЗДУХЕ. ЭТО ПРИВЕДЕТ К ПОВРЕЖДЕНИЮ УПЛОТНЕНИЯ ДВИГАТЕЛЯ И АННУЛИРОВАНИЮ ГАРАНТИИ.
9. НЕ ВЫТАСКИВАЙТЕ ПЫЛЕСОС ИЗ БАССЕЙНА ПО СТЕНКЕ. ЭТО МОЖЕТ ПРИВЕСТИ К ПОВРЕЖДЕНИЮ ПЫЛЕСОСА И/ИЛИ СТЕНКИ БАССЕЙНА.
10. **НЕ ЗАРЫВАЙТЕ ШНУР В ЗЕМЛЮ. НЕ ИСПОЛЬЗУЙТЕ ПЫЛЕСОС С ПОВРЕЖДЕННЫМ ШНУРОМ. ПОВРЕЖДЕННЫЙ ШНУР НЕОБХОДИМО СРАЗУ ЖЕ ЗАМЕНИТЬ.**
11. **ЕСЛИ ШНУР ПИТАНИЯ ПОВРЕЖДЕН, ТО ВО ИЗБЕЖАНИЕ ПОРАЖЕНИЯ ЭЛЕКТРИЧЕСКИМ ТОКОМ ОСУЩЕСТВЛЯТЬ ЕГО ЗАМЕНУ ДОЛЖЕН ТОЛЬКО ПРОИЗВОДИТЕЛЬ, СЕРВИСНЫЙ АГЕНТ ИЛИ СПЕЦИАЛЬНО ОБУЧЕННЫЙ ТЕХНИК.**
12. Чтобы продлить срок службы пылесоса, вынимайте его из бассейна и храните в затененном месте, когда он не используется.
13. Используйте продукт м над уровнем моря менее 2000.
14. Возможна протечка жидкости из-за вытекания смазки.

Несмотря на то, что мы стремились сделать работу с пылесосом как можно более безопасной, рекомендуем Вам все-таки соблюдать разумные меры предосторожности при обращении с ним. Не забывайте также регулярно осматривать шнур электропитания для выявления возможных повреждений или следов износа, как и в случае с обычной бытовой электротехникой. После использования достаньте устройство из бассейна, промойте его чистой водой и устранили перекручивание шнура. Храните пылесос и блок питания в затененном месте.



**⚠ ВНИМАНИЕ – ПРОЧТИТЕ СЛЕДУЮЩИЕ ПОЛЕЗНЫЕ СОВЕТЫ, ПРЕЖДЕ ЧЕМ НАЧИНАТЬ ЭКСПЛУАТАЦИЮ СВОЕГО ПЫЛЕСОСА!**

Уважаемый пользователь пылесоса-уборщика Hayward:

Благодарим Вас за то, что Вы остановили свой выбор на пылесосе Hayward. Для обеспечения наиболее оптимальной его работы просим Вас соблюдать следующие указания:

1. Блок питания адаптирован к работе вне помещения. Следует хранить его в защищенном от прямого солнца затененном месте. Запрещается подвергать его воздействию окружающей температуры выше 40°C.
2. Фильтрующие картриджи пылесоса следует тщательно очищать после каждого использования или с частотой, необходимой для его оптимальной работы. (Инструкции по очистке фильтров см. в разделе по обслуживанию)
3. Перед началом эксплуатации Вашего пылесоса, особенно при первом открытии бассейна, удалите из бассейна крупные предметы, которые могут помешать нормальной работе пылесоса. Если бассейн загрязняется очень сильно, очищать фильтр следует чаще.
4. При первом использовании пылесоса дайте ему отработать полный цикл (3 часа), чтобы произвести полную очистку бассейна и уяснить для себя его возможности. Для последующей чистки возможно использование цикла Quick Clean (90 минут).
5. При цикле Quick Clean пылесос время от времени может подходить вплотную к стенке, но не обязательно принимать при этом вертикальное положение. Это нормальная часть запрограммированного цикла.
6. В ходе цикла очистки пылесос может остановиться посреди бассейна и двинуться в обратном направлении. Это нормальная часть запрограммированного цикла.
7. **ЗАПРЕЩАЕТСЯ** включать подводный пылесос на воздухе. Пылесос при этом выключится автоматически, но все-таки лучше отсоединять шнур питания от розетки после завершения цикла чистки.
8. Включайте штепсель пылесоса только в закрытую розетку на 230 В ~ (+/- 6%) с защитой от короткого замыкания. Установите дифференциальное защитное устройство на 30 мА во избежание поражения людей электрическим током вследствие возможного нарушения электрической изоляции.
9. Блок электропитания пылесоса должен находиться на расстоянии не менее 3,5 м от края бассейна. Длина стандартного кабеля пылесоса составляет 18,3 м (60 футов).
10. Возможно, Вам не понадобится использовать всю длину плавучего кабеля – это зависит от размеров и формы Вашего бассейна. Плавучий кабель должен доставать от блока электропитания до самой дальней точки бассейна, в том числе на самом глубоком участке. Чтобы снизить риск запутывания, излишек кабеля следует смотать и поместить около блока питания.

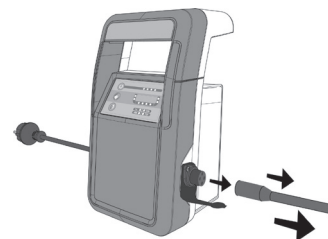



## ОБЩИЕ ИНСТРУКЦИИ ПО ЭКСПЛУАТАЦИИ

Ознакомьтесь с устройством пылесоса.

Положите картонную упаковку на бок и выньте из нее пылесос, как показано на рисунке. В моделях, оснащенных шасси-тележкой, пылесос и блок питания уже установлены на двухколесное шасси-тележку.

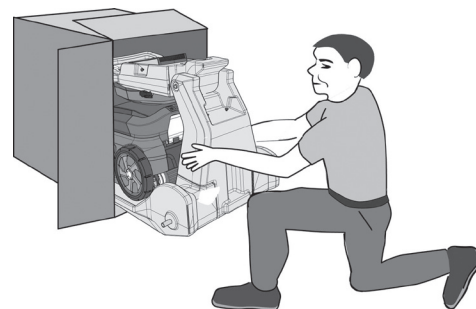

### Тележка в сборе

1.

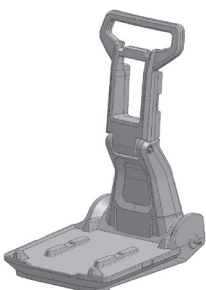

2.

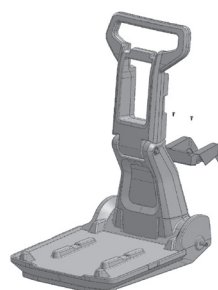

Установите нижний хомут, используя 2 самонарезающих винта.

3.

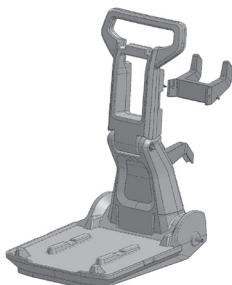

Установите верхний хомут, используя 2 самонарезающих винта.

4.



Снимите с оси пластиковые колпачки. Положите тележку на бок, наденьте одно колесо на ось. С помощью маленького молотка аккуратно закрепите колпачок на оси. Переверните тележку и установите второе колесо и колпачок.

5.

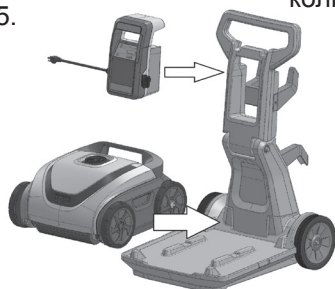

Пылесос и источник питания устанавливаются на расстоянии

1. Выберите ближайшую розетку на 230 В  $\sim$ , защищенную от короткого замыкания. Установите дифференциальное защитное устройство на 30 мА во избежание поражения людей электрическим током вследствие возможного нарушения электрической изоляции.

**ПОКА НЕ ПОДКЛЮЧАЙТЕ БЛОК ПИТАНИЯ К РОЗЕТКЕ.**

2. Блок электропитания пылесоса должен находиться на расстоянии не менее 3,5 метров от края бассейна. Длина стандартного кабеля пылесоса составляет 18,3 метра.

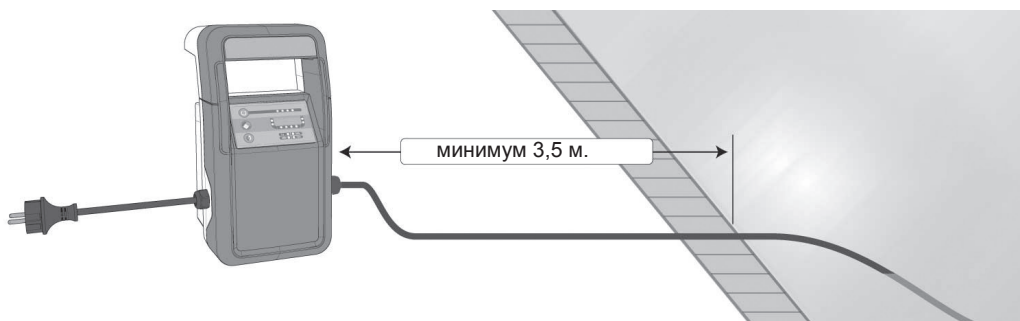

3. Растяните плавучий кабель по площадке вокруг бассейна на солнце, чтобы устранить перекручивание, возникшее при хранении, и замерьте примерную длину шнура пылесоса, необходимого для покрытия всей площади бассейна.
4. Соедините плавучий кабель с блоком питания. Используйте только фирменный блок питания, изготовленный компанией Hayward.

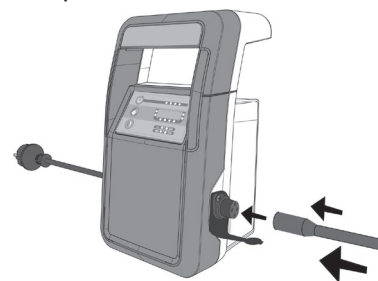

5. Опустите пылесос в бассейн. По мере выхода воздуха из корпуса пылесос медленно опустится на дно.

**⚠ Примечание:** для снижения риска получения травм и предотвращения повреждения пылесоса при запуске он оснащен датчиком нахождения в воде. Если датчик обнаружит, что пылесос находится не в воде, пылесос отключится автоматически. Чтобы выполнить сброс цикла, выключите блок питания на 10 секунд, а затем снова включите.

6. Подключите шнур блока питания к электрической розетке, оснащенной устройством дифференциальной защиты (RCD).

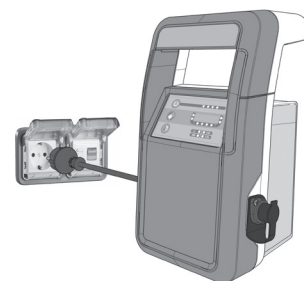

7. Индикаторы питания будут медленно мигать. Это означает, что блок питания находится в режиме ожидания.

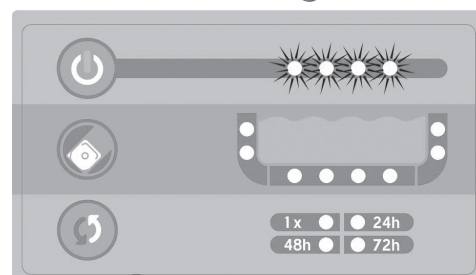

Hayward гарантирует качество, рабочие характеристики и безопасность своей продукции только при ее использовании с оригинальными деталями «Hayward». Использование деталей иного производства полностью отменяет гарантию.

8. Чтобы включить блок питания, нажмите на кнопку питания. Пока индикаторы быстро мигают, выберите желаемый режим цикла очистки и график очистки.

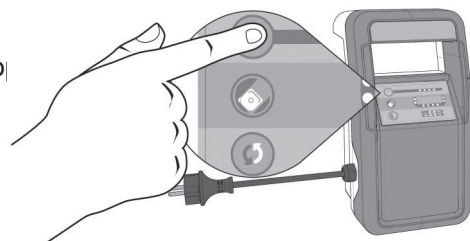

a. Нажмите кнопку цикла, чтобы выбрать желаемый режим цикла очистки (Quick Clean / Full Cycle).

i. Продолжительность цикла Quick Clean составляет 1,5 часа.

ii. Продолжительность полного цикла очистки составляет 3,0 часа.

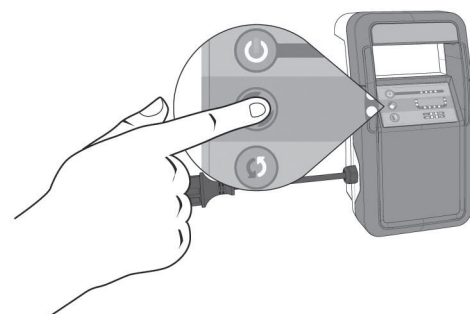

b. Нажмите кнопку графика, чтобы выбрать желаемый режим графика.

i. 1X = Однократный цикл очистки. Цикл очистки не повторяется

ii. 24 h = Ежедневная очистка. Роботизированный пылесос будет включаться каждые 24 часа, чтобы выполнить выбранный цикл очистки. В этом режиме число последовательных циклов очистки ограничивается семью.

iii. 48 h = Очистка через день. Роботизированный пылесос будет включаться каждые 48 часов, чтобы выполнить выбранный цикл очистки. В этом режиме число последовательных циклов очистки ограничивается четырьмя.

iv. 72 h = Очистка через два дня. Роботизированный пылесос будет включаться каждые 72 часов, чтобы выполнить выбранный цикл очистки.

v. Примечание: эта программа должна быть выбрана или перезапущена еженедельно во избежание повреждения очистителя, если он оставлен без наблюдения.

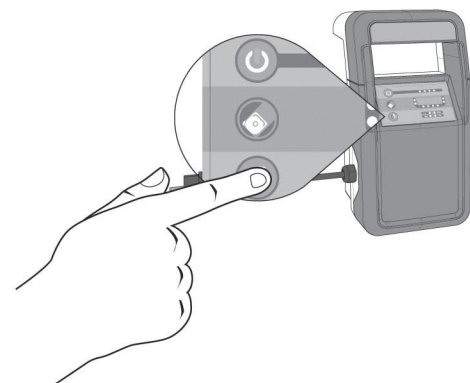

9. Роботизированный пылесос автоматически запустит выбранный цикл очистки, если не нажимать ни на какие кнопки на блоке питания в течение 10 секунд. Индикаторы питания, индикаторы выбранного режима цикла очистки и индикатор выбранного графика очистки будут непрерывно гореть в течение цикла очистки.

Примечание: цикл очистки и график можно остановить, нажав кнопку питания.

10. После того как роботизированный пылесос завершит цикл очистки, блок питания выполнит одно из следующих действий:

a. Перейдет в режим ожидания. Это происходит, если в графике больше не предусмотрено циклов очистки.

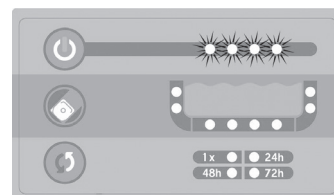

b. Перейдет в режим ожидания графика. Это означает, что блок питания находится во включенном состоянии между очистками в рамках графика. Индикаторы питания, индикаторы выбранного цикла и графика очистки будут медленно мигать. Роботизированный пылесос автоматически включится и запустит выбранный цикл согласно выбранному графику.

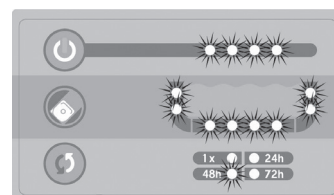

**Hayward гарантирует качество, рабочие характеристики и безопасность своей продукции только при ее использовании с оригинальными деталями «Hayward». Использование деталей иного производства полностью отменяет гарантию.**

11. Отключите блок питания, прежде чем извлекать роботизированный пылесос из бассейна.

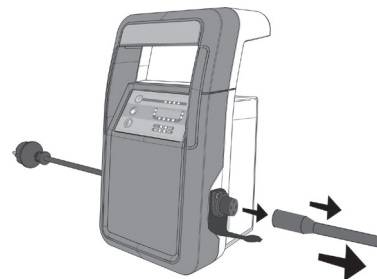

### Сбой электропитания

Если сбой электропитания происходит в течение цикла очистки или между запланированными очистками, блок питания автоматически запустит новый цикл очистки при возобновлении подачи электропитания.

Примечание: новый цикл очистки не будет запущен, если на момент сбоя электропитания в выбранном графике оставалось менее одного полного цикла очистки.

**⚠ ОСТОРОЖНО:** Если шнур не подключен к источнику питания, то функция обнаружения сбоя электропитания рассматривает это как сбой. Из-за этого пылесос может начать цикл очистки автоматически, как только шнур будет подключен. Если шнур питания поврежден, то во избежание поражения электрическим током осуществлять его замену должен только производитель, сервисный агент или специально обученный техник.

Все электрические подключения должен выполнять квалифицированный электрик в соответствии с применимыми правилами и стандартами (см. стр. 20).

## ДАТЧИК НАХОЖДЕНИЯ В ВОДЕ

Для лучшей защиты от повреждений пылесос снабжен датчиком, который обнаруживает, что пылесос находится не в воде или выходит из воды в процессе работы.

### Включение пылесоса на воздухе (без воды)

Нахождение пылесоса на воздухе при включении означает, что пылесос включили до того, как опустить в воду. Если датчик обнаружит, что пылесос находится не в воде, пылесос отключится автоматически. Чтобы выполнить сброс цикла, выключите блок питания на 10 секунд, а затем снова включите.

### Эксплуатация на воздухе

Нахождение пылесоса на воздухе в процессе эксплуатации означает, что пылесос покинул воду или был извлечен из воды при нормальном цикле работы. Если датчик обнаружит, что пылесос находится не в воде, пылесос попытается повторно войти в воду, развернувшись из текущего положения. Если после выхода из воды пылесос снова не погрузится в воду в течение девяноста (90) секунд, он автоматически отключится. Чтобы выполнить сброс цикла, выключите блок питания на 10 секунд, а затем снова включите.

**⚠ ОСТОРОЖНО:** При извлечении пылесоса из бассейна НЕ наматывайте кабель на локоть или ладонь. Пылесос достаточно тяжелый, из-за него можно потерять равновесие и упасть в бассейн. Чтобы избежать падения в бассейн, аккуратно перебирайте кабель руками, вытягивая пылесос на мелководной части бассейна, и осторожно тяните кабель, пока пылесос не достигнет поверхности. Доставайте его из воды, взявшись за ручку, а НЕ за кабель.

### ЗАПРЕЩАЕТСЯ ВХОДИТЬ В БАССЕЙН, ЕСЛИ В НЕМ НАХОДИТСЯ ИЛИ РАБОТАЕТ ПЫЛЕСОС.

Оптимальная рабочая температура воды для пылесоса составляет 10°C – 35°C (50°F – 100°F).

Извлекайте пылесос из бассейна, очищайте фильтрующей блок и фильтры после каждого использования. Если пылесос все время будет оставаться в бассейне, ему может понадобиться дополнительное техобслуживание (инструкции по очистке см. в разделе по обслуживанию).

**Избегайте попадания прямых солнечных лучей на блок питания. Храните пылесос и блок питания в затененном месте.**

Hayward гарантирует качество, рабочие характеристики и безопасность своей продукции только при ее использовании с оригинальными деталями «Hayward». Использование деталей иного производства полностью отменяет гарантию.

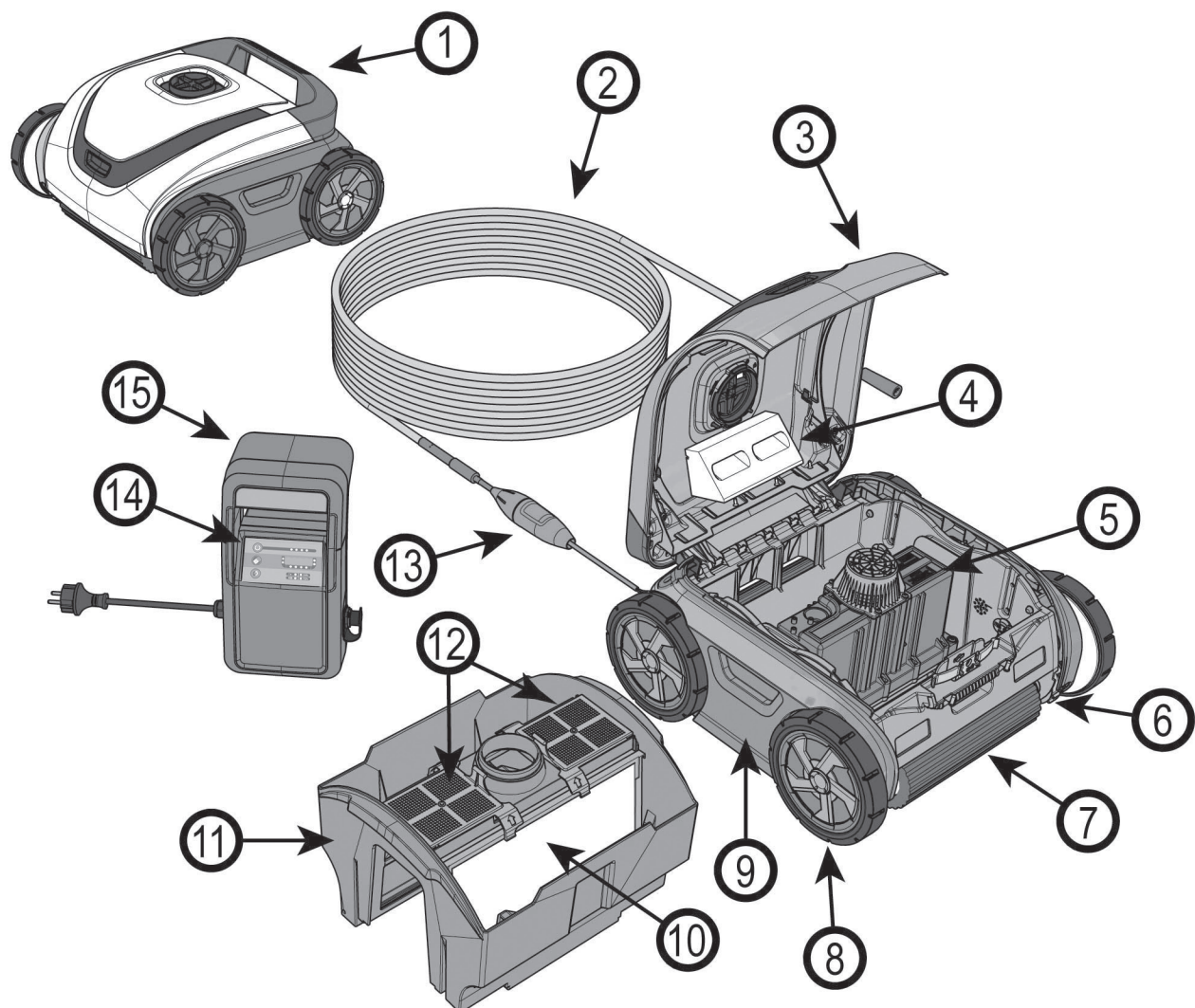

1	Ручка	9	Боковая панель
2	Плавающий кабель	10	Фильтрующий картридж
3	Крышка обтекателя	11	Фильтрующий блок
4	Поплавок	12	Заслонка фильтра
5	Герметичный моторный блок	13	Шарнирный механизм поворота шнура
6	Направляющее звено	14	Выключатель «Вкл./Выкл.»
7	Колесная щетка и трубка	15	Блок питания
8	Колесо		

Hayward гарантирует качество, рабочие характеристики и безопасность своей продукции только при ее использовании с оригинальными деталями «Hayward». Использование деталей иного производства полностью отменяет гарантию.



## ОБСЛУЖИВАНИЕ

После каждого использования очищайте фильтрующий картридж:

1. Откройте пылесос, нажав на клавишу крышки и приподняв обтекатель.
2. Выньте фильтрующий блок из пылесоса, взявшись за него руками с обеих сторон.

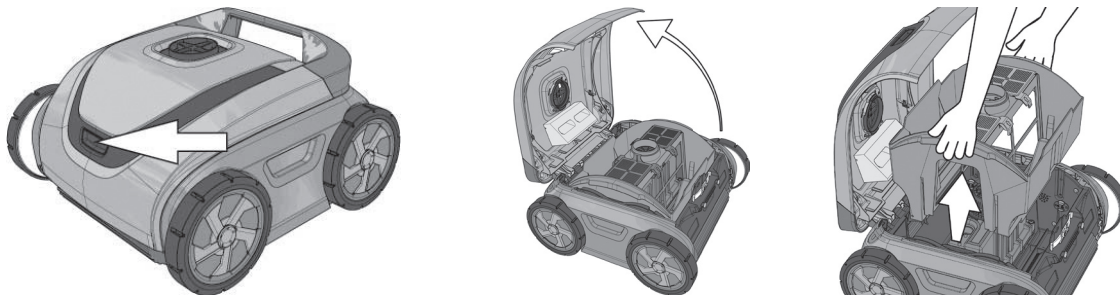

3. Переверните фильтрующий блок и вытряхните из него мусор, после чего промойте его водой из садового шланга, чтобы удалить мелкие частицы.

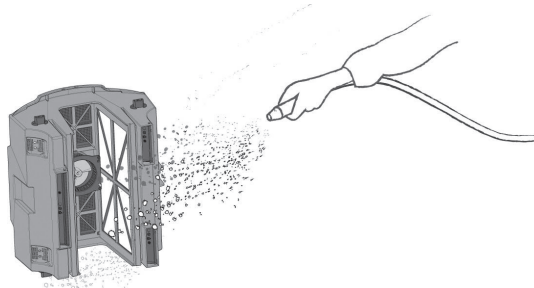

4. Вынимать фильтрующие картриджи для очистки не нужно.
5. Чтобы вынуть фильтрующие картриджи:
  - a. Расстегните и поднимите защелки обеих заслонок фильтров.

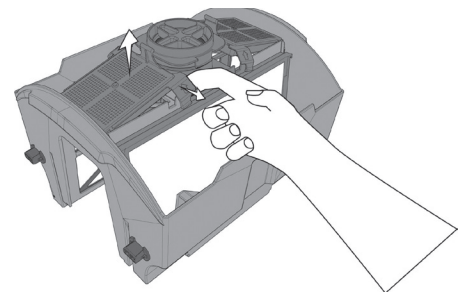

- b. Выньте фильтрующие картриджи. Садовым шлангом с распылительной насадкой промойте компоненты фильтров, чтобы удалить мусор. Держите компоненты фильтров, как показано на рисунке, чтобы из них выпадал мусор. Чем чище фильтр, тем более эффективным будет процесс очистки.

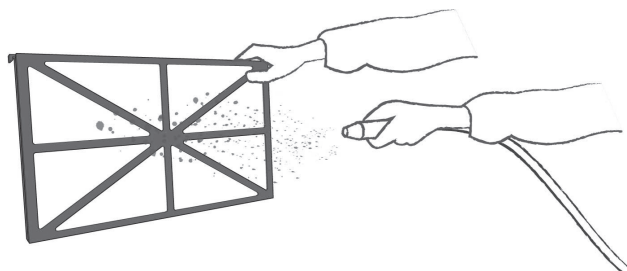
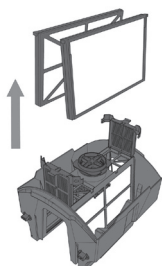

Hayward гарантирует качество, рабочие характеристики и безопасность своей продукции только при ее использовании с оригинальными деталями «Hayward». Использование деталей иного производства полностью отменяет гарантию.

- c. Если фильтрующие элементы загрязнены маслом, можно приобрести фильтрующие картриджи пылесоса у местного торгового агента компании Hayward.
- d. Промойте весь фильтрующий блок.
- e. Установите фильтрующие картриджи обратно в блок таким образом, чтобы распорки средней рамы были повернуты лицевой стороной внутрь.

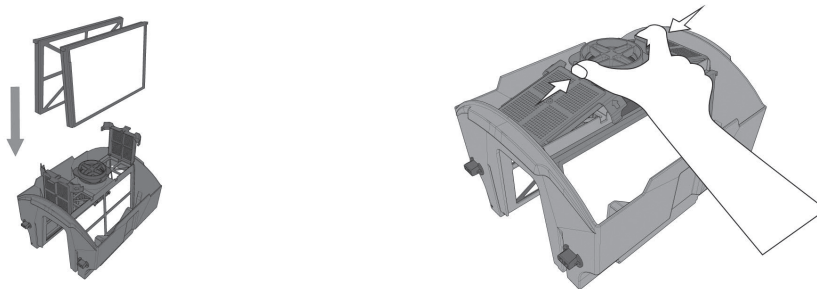

- f. Снова застегните защелки заслонок фильтров.
6. Вставьте фильтрующий блок обратно в пылесос, воспользовавшись чертежом, чтобы определить, где его передняя часть, а где задняя.

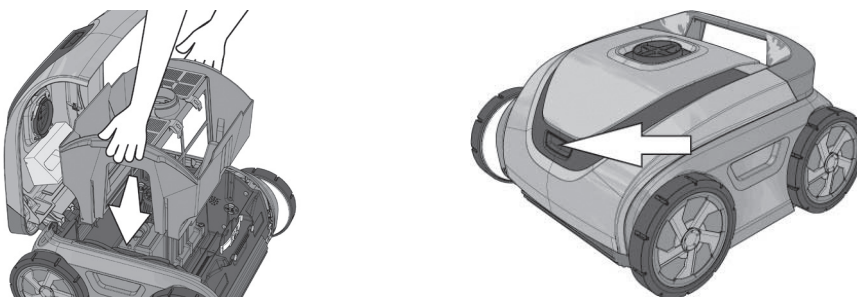

7. Закройте обтекатель и нажмите клавишу крышки, чтобы он со щелчком встал на место.

## Периодическая очистка движущихся частей

**⚠ ВНИМАНИЕ:** Отсоедините источник питания от электрической розетки, прежде чем очищать движущиеся части.

- Внимательно осмотрите диффузор, чтобы убедиться, что крыльчатка не забита грязью или волосами.
- Почистить крыльчатку можно, поливая ее водой из садового шланга.
- Струей воды из садового шланга промойте поплавков, чтобы удалить песок и мусор.
- Удалите весь мусор, забившийся в щель между направляющими звеньями и колесами.

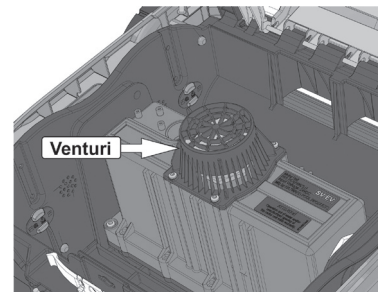

## Хранение

Когда устройство не находится в воде, его следует хранить в сухом месте, защищенном от прямых солнечных лучей, при температуре 4°C – 46°C (40°F – 115°F).

## Уход за кабелем

Со временем в результате длительного использования кабель может свиться в кольца (подобно телефонному шнуру). Чтобы избежать этого, периодически растягивайте кабель на солнце, и тогда кольца и изгибы распрямятся.

**ВНИМАНИЕ:** Периодически кабель следует осматривать для выявления возможных внешних повреждений.

Hayward гарантирует качество, рабочие характеристики и безопасность своей продукции только при ее использовании с оригинальными деталями «Hayward». Использование деталей иного производства полностью отменяет гарантию.

## ВАЖНЫЕ СВЕДЕНИЯ

- Ронять или бросать пылесос в бассейн запрещается. Опускайте пылесос на некотором расстоянии от стенки бассейна, но не бросайте его в бассейн.
- Очистка фильтрующего картриджа после каждого использования повышает его эффективность.
- Заменяйте изношенные щетки и валики.
- Чтобы избежать засорения фильтрующих компонентов в пылесосе, перед началом его эксплуатации убедитесь, что все химические добавки полностью растворились.
- В бассейнах с высокой концентрацией кальция рекомендуется очищать фильтр чаще обычного.
- Сохраняйте фирменную картонную упаковку. Она может пригодиться для длительного хранения или транспортировки пылесоса на тот случай, если ему понадобится специализированное обслуживание в официальном сервисном центре компании Hayward.
- В герметичном моторном блоке и блоке питания отсутствуют части, которые может обслуживать покупатель. Их вскрытие приводит в автоматическому **АННУЛИРОВАНИЮ** Вашей гарантии.
- Перед началом эксплуатации пылесоса удалите из бассейна термометры, игрушки и прочие подобные предметы. Они могут заклинить или закупорить пылесос, что, в свою очередь, способно привести к его поломке и/или повреждению Вашего бассейна.
- Фильтрующий блок сконструирован так, что его можно очищать, не вынимая фильтров. Чтобы провести глубокую очистку, пользователь может вынуть фильтрующие картриджи и по очереди почистить их.
- Во время нормального рабочего цикла пылесоса та его сторона, на которой расположена ручка, будет приподниматься со дна бассейна, чтобы пылесос мог преодолеть препятствия, например, выступающую решетку главного коллектора или ступеньки лестницы.
- При работе пылесоса на участках, покрытых песком, может понадобиться промыть водой все части пылесоса, где установлены заслонки (заслонка фильтрующего блока расположена на впускном отверстии). Кроме того, для обеспечения свободного хода нажимной кнопки обтекателя может понадобиться и ее промыть водой.

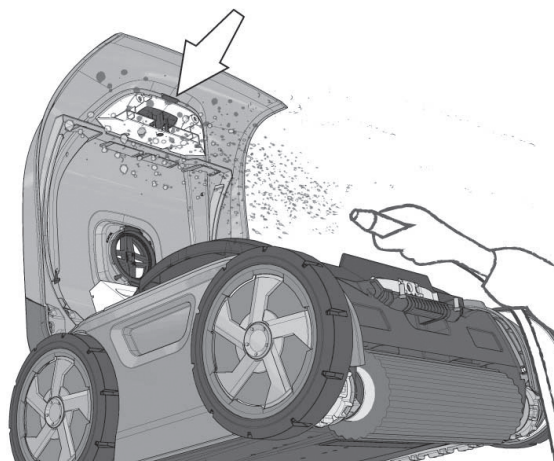
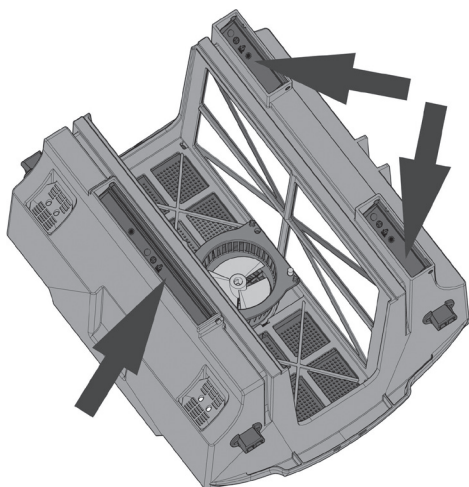

Hayward гарантирует качество, рабочие характеристики и безопасность своей продукции только при ее использовании с оригинальными деталями «Hayward». Использование деталей иного производства полностью отменяет гарантию.

## ВЫЯВЛЕНИЕ И УСТРАНЕНИЕ НЕИСПРАВНОСТЕЙ – БЛОК ПИТАНИЯ

**⚠ ВНИМАНИЕ:** Не пытайтесь ремонтировать блок питания. В нем отсутствуют части, которые может обслуживать покупатель.

Симптом	Возможные решения
Отсутствует питание, индикаторы на блоке питания не светятся	Убедитесь, что блок питания подключен к работающей розетке, оснащенной устройством дифференциальной защиты (RCD). При необходимости выключите и заново включите RCD. Примечание: если RCD снова отключится, это может указывать на неисправность RCD или неустранимую неисправность блока питания. В этом случае использование блока питания следует прекратить. Убедитесь, что вспомогательный автоматический выключатель или предохранитель не отключен.
Пылесос не работает	Пылесосу может потребоваться до 1 минуты от запуска цикла очистки до начала движения. Убедитесь, что цикл очистки запущен.
Все индикаторы блока питания мигают, а пылесос не работает	Обнаружена проблема с блоком питания. Характер мигания указывает на тип проблемы.  <b>*1 вспышка каждые 3 секунды:</b> обнаружена перегрузка по току. Такое может произойти, если крыльчатка или трансмиссия пылесоса засорены мусором. Причиной может быть также поврежденный кабель. Такую неисправность можно устранить, отключив блок питания от энергоснабжения минимум на 1 минуту.  <b>*2 вспышки каждые 3 секунды:</b> обнаружен перегрев. Эта неисправность будет сброшена автоматически, а цикл очистки начнется после охлаждения блока питания. Установите блок питания в вертикальное положение, повернув радиатор в сторону от стены или другой поверхности. Избегайте попадания прямых солнечных лучей на блок питания.  <b>*3 вспышки каждые 3 секунды:</b> отключите блок питания от сети энергоснабжения. Подождите минимум 1 минуту для сброса неисправности. Убедитесь, что шнур пылесоса не подключен к блоку питания. Подключите шнур блока питания к электрической розетке. Настройте блок питания на запуск цикла очистки. Если эта неисправность возникнет снова, значит, причина в блоке питания. В противном случае есть проблема с пылесосом или шнуром пылесоса.

## ПОИСК И УСТРАНЕНИЕ НЕИСПРАВНОСТЕЙ – ПЫЛЕСОС

- Если пылесос не собирает мелкий или крупный мусор:
  - он может быть забит. Очистите фильтр. Для удаления обильного загрязнения на фильтрах в виде грязи и/или песка можно приобрести специальные моющие растворы у местного торгового агента компании Hayward.
- Если пылесос мгновенно запускается, но затем перестает работать:
  - крыльчатка может быть засорена мусором. Проверяйте ее и при необходимости проводите очистку, следуя указаниям, приведенным в разделе по обслуживанию.
  - Колесная щетка или направляющие могут застревать; в этом случае следует удалить накопившийся мусор и при необходимости произвести очистку.
  - Пылесос оснащен датчиком синхронизации и датчиком обнаружения стенки бассейна и реагирует на сигнал того из них, который сработает первым.
- На днище фильтрующего блока и рядом с колесиком щетки расположены 3 впускных отверстия, которые следует регулярно проверять и при необходимости чистить.

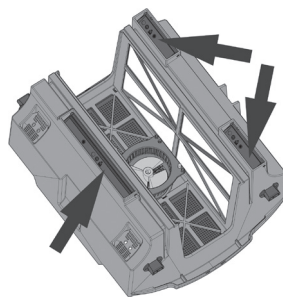
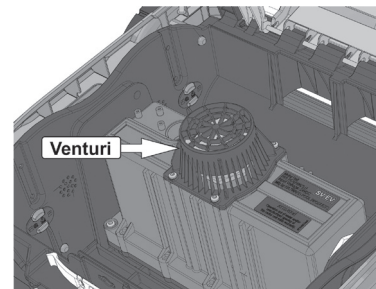

- Пылесос может застрять, если в бассейне установлен мощный главный коллектор. Пылесос может остановиться на решетке коллектора на некоторое время, но непременно освободится самостоятельно благодаря вложенной в его память программе.
- Работа пылесоса: Иногда бывает трудно составить верное впечатление о том, как работает пылесос в разные периоды каждого цикла. Поэтому судить об эффективности его работы следует по возросшей чистоте бассейна после того, как пылесос полностью завершит цикл очистки.
- Если пылесос за один цикл очистил не весь бассейн или очистил только маленький его участок, рекомендуем проверить фильтр и, при необходимости, почистить его. При этом особое внимание следует обращать на то, чтобы перемещению пылесоса не мешали решетки коллектора, игрушки или очищающие насадки, вмонтированные в пол. Рекомендуем пользователю попробовать запустить пылесос на разных участках бассейна, чтобы определить наилучшее местоположение для работы.
- Если из пылесоса сыплется мусор, когда Вы вынимаете его из бассейна, это может свидетельствовать о переполнении фильтра. В этом случае рекомендуется чаще чистить его. Убедитесь, что ни одно из трех всасывающих отверстий не закупорено крупными частицами мусора. Крупный мусор следует удалить из бассейна до начала работы пылесоса. Если дренажные заслонки не работают или их заклинило песком или листьями в открытом положении, очистите их, а потом верните в рабочее положение.
- Если плавучий шнур перекрутился из-за того, что пылесос застрял на крупных предметах, например, камнях, игрушках или решетках главного коллектора, его можно выпрямить, растянув во всю длину на солнце (если это возможно); тепло солнечных лучей поможет уменьшить скручивание.
- Если сквозь оконца обтекателя (при наличии таковых) виден скопившийся в большом количестве мусор, рекомендуем как можно быстрее достать пылесос из воды, чтобы уменьшить вероятность того, что мусор начнет вываливаться из фильтрующего блока, загрязняя таким образом только что вычищенный бассейн.

Hayward гарантирует качество, рабочие характеристики и безопасность своей продукции только при ее использовании с оригинальными деталями «Hayward». Использование деталей иного производства полностью отменяет гарантию.



## ТЕХНИЧЕСКИЕ ХАРАКТЕРИСТИКИ

Вес (без кабеля)	12,13 кг (26,75 фунта)		
Длина кабеля	18,3 м (60 футов)		
Материалы	Высокопрочный АБС, металлические части из цветной нержавеющей стали		
Рабочая температура воды	10°C – 35°C (50°F – 100°F)		
Водонепроницаемое уплотнение	Тройное дополнительное уплотнение радиального вала и кольцевое уплотнение		
Корпус двигателя	Герметичный, водонепроницаемый высокопрочный полипропилен		
Защита от перегрузки	Электронный контроль перегрузки с автоматическим отключением		
	IPX8 (3 м)		
	Classe III		
Фильтр			
Тип	Съемный многоразовый складчатый картридж		
Среды	Гофрированная целлюлоза/полиэфирная смесь		
Текущий контроль очистки			
Тип	Микропроцессор адаптирующей схемы логического управления (АСЛУ®)		
Цикл очистки	Полный цикл	Цикл Quick Clean	
	3 часа	1,5 часа	
Система привода	Прямая передача с полиуретановым направляющим звеном и опорной системой из ацеталя/нержавеющей стали		
Блок питания			
Входное первичное напряжение	230 В ~ +/- 6% 50 Гц		
Номинальный первичное ток	0,65 А		
Выходное вторичное напряжение	29 В ===		
Номинальный выходной ток	3,9 А		
Вес	4,42 кг (9,75 фунта)		
Транспортировка			
	Длина	Ширина	Высота
Размеры картонной коробки	620	440	752
Отгрузочный вес с тележкой	23,6 кг (52 фунта)		

Hayward гарантирует качество, рабочие характеристики и безопасность своей продукции только при ее использовании с оригинальными деталями «Hayward». Использование деталей иного производства полностью отменяет гарантию.

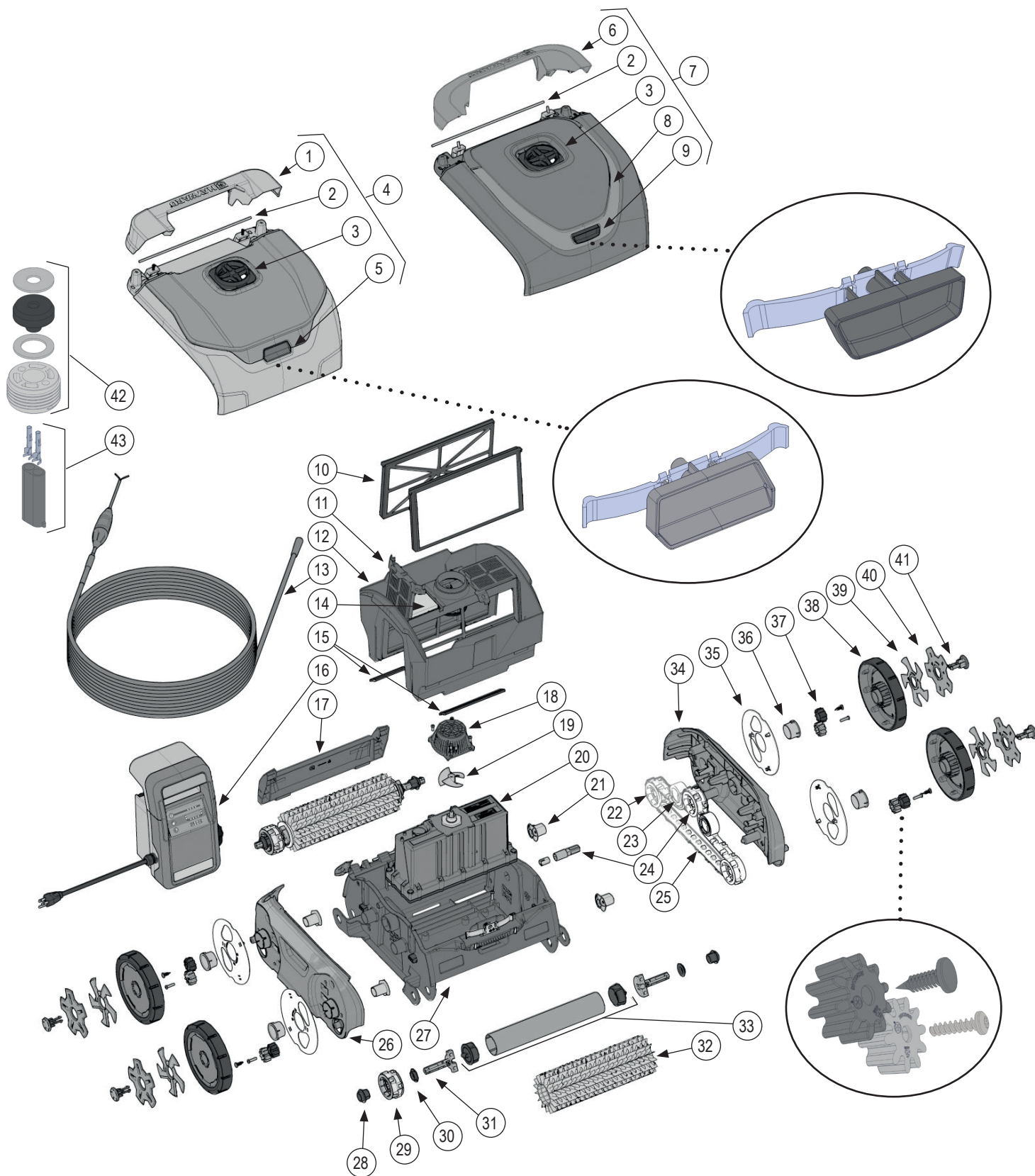

Hayward гарантирует качество, рабочие характеристики и безопасность своей продукции только при ее использовании с оригинальными деталями «Hayward». Использование деталей иного производства полностью отменяет гарантию.

Ref	Цвет	Ref	Цвет	Ref	Цвет	Ref	Цвет				
1A	RCX341203OR	Оранжевый	8D	RCX341106BK	Черный	23	RCX26000PAK2	35C	RCX341127BK	Черный	
1B	RCX341203GR4	Серый 4	8E	RCX341106GR4	Серый 4	24	RCX97502KIT	35D	RCX341127GR3	Серый 3	
2	RCX97429		9A	RCX341108RD	Красный	25	RCX97501GR	35E	RCX341127GR4	Серый 4	
3A	RCX341242GR2	Серый 2	9B	RCX341108BL	Синий	26A	RCX341101GR2	Серый 2	35F	RCX341127TR	Бирюзовый
3B	RCX341242GR3	Серый 3	9C	RCX341108GR3	Серый 3	26B	RCX341101OR	Оранжевый	36	RCX341109PAK2	
3C	RCX341242GR4	Серый 4	9D	RCX341108GR4	Серый 4	26C	RCX341101BK	Черный	37	RCX341145KIT	
3D	RCX341242BK	Черный	9E	RCX341108TR	Бирюзовый	26D	RCX341101GR3	Серый 3	38A	RCX341113BKBL	Черный/ Синий
4A	RCXHD2AAV500C	Серый 2	10A	RCX70101PAK2		26E	RCX341101GR4	Серый 4	38B	RCX341113GR4BK	Серый 4/ Черный
4B	RCXHD2ARC5	Серый 2	10B	RCX70103PAK2		26F	RCX341101TR	Бирюзовый	38C	RCX341113WHBK	Белый/ Черный
4C	RCXHD2BRC500	Белый	11	RCX97417		27	RCX341142GR		38D	RCX341113WHGR3	Белый/ Серый 3
4D	RCXHD2GHAYWARD	Серый 2	12	RCX97415		28	RCX97506PAK2		39A	RCX341123RD	Красный
5A	RCX341205GR4	Серый 4	13	RCX341190		29	RCX97509PAK2		39B	RCX341123OR	Оранжевый
5B	RCX341205TR	Бирюзовый	14	RCX97417SPAK2		30	RCX97435PAK2		39C	RCX341123GR1	Серый 1
6A	RCX341107WH	Белый	15	RCX974057KIT		31	RCX97507PAK2		39D	RCX341123GR3	Серый 3
6B	RCX341107BL	Синий	16	RCX341161A		32A	RCX26008		39E	RCX341123GR4	Серый 4
6C	RCX341107GR3	Серый 3	17A	RCX341103GR2	Серый 2	32B	RCX26011WCE		40A	RCX341206GR4	Серый 4
6D	RCX341107OR	Оранжевый	17B	RCX341103BK	Черный	33	RCX97410		40B	RCX341206OR	Оранжевый
7A	RCXHD1AAV50S	Белый/ Красный	17C	RCX341103GR3	Серый 3	34A	RCX341102GR2	Серый 2	41A	RCX341112RD	Красный
7B	RCXHD1CAV500	Серый 1/ Черный	17D	RCX341103GR4	Серый 4	34B	RCX341102OR	Оранжевый	41B	RCX341112WH	Белый
7C	RCXHD1EAV500S	Белый/ Серый 3	17E	RCX341103TR	Бирюзовый	34C	RCX341102BK	Черный	41C	RCX341112GR1	Серый 1
7D	RCXHD1EAV500SW	Белый/ Серый 3	18	RCX341243BK	Черный	34D	RCX341102GR3	Серый 3	41D	RCX341112GR3	Серый 3
7E	RCXHD1HAV500DS	Белый/ Черный	19	RCX341241BK	Черный	34E	RCX341102GR4	Серый 4	41E	RCX341112OR	Оранжевый
8A	RCX341106RD	Красный	20	RCX341195		34F	RCX341102TR	Бирюзовый	41F	RCX341112GR4	Серый 4
8B	RCX341106GR2	Серый 2	21	RCX341111PAK2		35A	RCX341127GR2	Серый 2	42	RCX59004KIT	
8C	RCX341106GR3	Серый 3	22	RCX97505PAK2		35B	RCX341127OR	Оранжевый	43	RCX59002KIT	

**Примечание: Для пылесосов, произведенных до 1 февраля 2015 г.:**

RCX341242GR2 (№ 3A) заменен набором RCX341241LGRKIT; RCX341242GR3 (№ 3B) заменен набором RCX341241LGRKIT; RCX341242GR4 (№ 3C) заменен набором RCX-341241DGRKIT; RCX341242BK (№ 3D) заменен набором RCX341241BKKIT; RCX341243BK (№ 18) заменен одним из наборов, указанных выше (по цвету верхней решетки № 3A-3D); RCX341241BK (№ 19) заменен одним из наборов, указанных выше (по цвету верхней решетки № 3A-3D)

Варианты оттенка серого цвета

Серый 1	Серый 2	Серый 3	Серый 4
---------	---------	---------	---------

**Hayward гарантирует качество, рабочие характеристики и безопасность своей продукции только при ее использовании с оригинальными деталями «Hayward». Использование деталей иного производства полностью отменяет гарантию.**

## HAYWARD® ОГРАНИЧЕННАЯ ГАРАНТИЯ

На ВСЕ изделия компании HAYWARD распространяется двухлетняя гарантия – начиная с даты покупки – на случай дефектов материала или производственных дефектов. К любым претензиям по гарантии следует в обязательном порядке прилагать документ, подтверждающий факт совершения покупки и содержащий дату ее совершения. Поэтому мы настоятельно рекомендуем Вам сохранять счет и товарную накладную.

Гарантия, предоставляемая на изделия компании HAYWARD, ограничивается ремонтом или заменой дефектных изделий – по выбору компании HAYWARD – при условии, что они эксплуатировались пользователем с соблюдением требований, приведенных в руководствах по эксплуатации, не подвергались каким-либо конструктивным изменениям и модификациям и использовались только вместе с компонентами и принадлежностями, поставляемыми компанией HAYWARD. Гарантия не распространяется на повреждения, возникшие в результате воздействия низкой температуры или химикатов. Все прочие расходы (транспорт, обслуживание и т.п.) гарантией не покрываются.

Компания HAYWARD не несет ответственности за какой-либо прямой либо косвенный ущерб, понесенный вследствие ненадлежащей установки, соединения или эксплуатации изделия.

Для того, чтобы предъявить претензии по гарантии, равно как и потребовать ремонта либо замены изделия, рекомендуем Вам обращаться к Вашему дилеру.

Изделия, возвращаемые на наш завод, не принимаются без нашего предварительного письменного согласия.

**Настоящая гарантия не распространяется на изнашиваемые части.**

## ИСКЛЮЧЕНИЯ ИЗ ГАРАНТИИ

Пылесос следует эксплуатировать с соблюдением всех требований к электроснабжению и электрической безопасности, указанных на блоке питания. Настоящая гарантия не распространяется на повреждения, дефекты, отказы или иные поломки пылесоса, причиной которых явилось несоблюдение вышеупомянутых требований к электропитанию.

Дефекты, отказы, поломки или повреждения пылесоса, причиненные ненадлежащим либо халатным и небрежным его использованием покупателем, исключаются из настоящей гарантии.

В случае производства любого ремонта Вашего пылесоса неуполномоченными лицами (а не людьми, имеющими разрешение на выполнение подобных работ) без предварительного получения инструкций и указаний завода-изготовителя, компания «HAYWARD», исключительно по собственному усмотрению, может постановить, что настоящая гарантия не распространяется на данный случай, и отказать в выплате возмещения за проведенный ремонт из-за несоблюдения установленных инструкций завода-изготовителя.

Настоящая гарантия не распространяется на фильтрующие картриджи; их замена осуществляется только при условии Вашего предварительного согласия на оплату соответствующих издержек.

## ЭЛЕКТРИЧЕСКИЙ СТАНДАРТ/СТРАНА

F	NF C 15-100	GB	BS7671:1992
D	DIN VDE 0100-702	EW	EVHS-HD 384-7-702
A	ÖVE 8001-4-702	H	MSZ 2364-702:1994 / MSZ 10-533 1/1990
E	UNE 20460-7-702 1993, REBT ITC-BT-31 2002	M	MSA HD 384-7-702.S2
IRL	Правила проводки + IS HD 384-7-702	PL	PN-IEC 60364-7-702:1999
I	CEI 64-8/7	CZ	CSN 33 2000 7-702
LUX	384-7.702 S2	SK	STN 33 2000-7-702
NL	NEN 1010-7-702	SLO	SIST HD 384-7-702.S2
P	RSIUEE	TR	TS IEC 60364-7-702

Hayward гарантирует качество, рабочие характеристики и безопасность своей продукции только при ее использовании с оригинальными деталями «Hayward». Использование деталей иного производства полностью отменяет гарантию.



Hayward is a registered trademark  
of Hayward Industries, Inc.  
© 2015 Hayward Industries, Inc.