

- A - АРМОВАНА ПЛІВКА
- B - ГЕОТЕКСТИЛЬ
- C - КОНТАКТНИЙ КЛЕЙ
- D - РІДКИЙ ПВХ
- E - ЗВАРЮВАННЯ ПЛАВЛЕННЯМ

cefil POOL

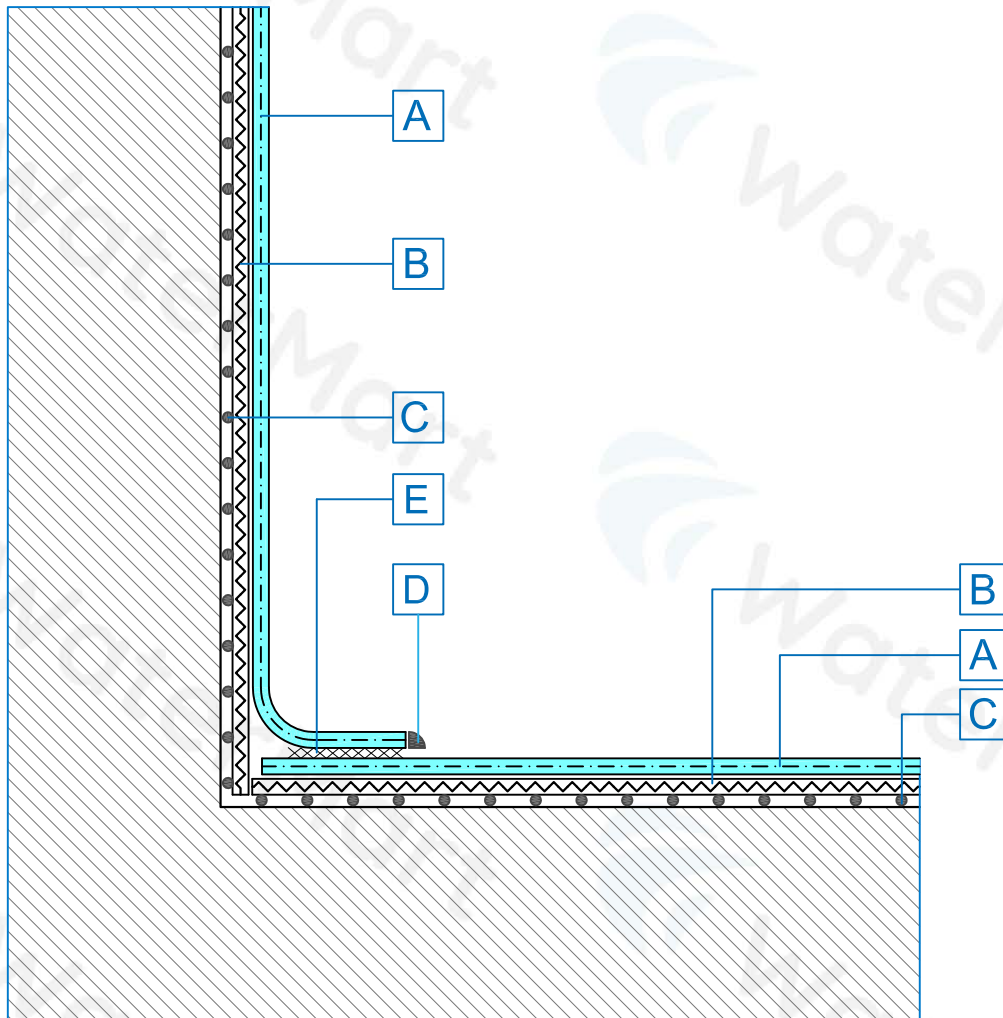

- A - АРМОВАНА ПЛІВКА**
- B - ГЕОТЕКСТИЛЬ**
- C - КОНТАКТНИЙ КЛЕЙ**
- D - РІДКИЙ ПВХ**
- E - ЗВАРЮВАННЯ ПЛАВЛЕННЯМ**

cefil POOL

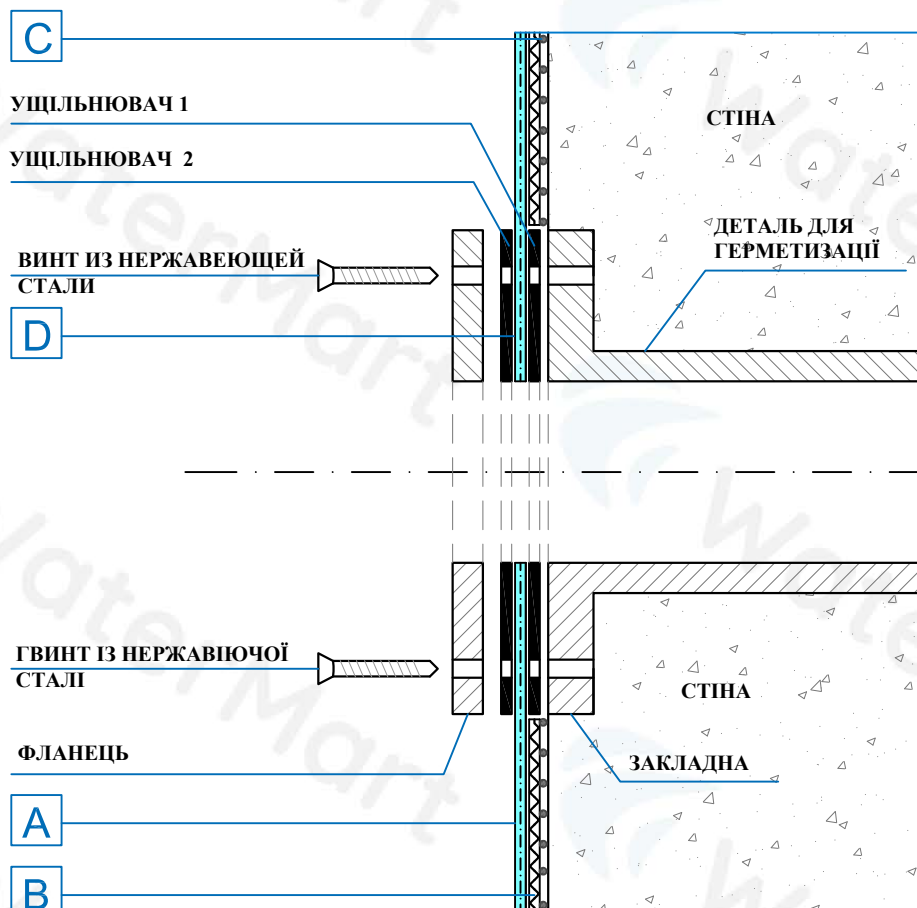

- A - АРМОВАНА ПЛІВКА** **cefil**POOL
B - ГЕОТЕКСТИЛЬ
C - КОНТАКТНИЙ КЛЕЙ
D - СПЕЦІАЛЬНИЙ УЩІЛЬНЮВАЧ ДЛЯ АРМОВАНОЇ ПВХ ПЛІВКИ

ПРИМІТКА:

З'єднання з такими елементами, як очищувачі басейну, скімери, стоки тощо будуть виконані так само, як зазначено в схемах.

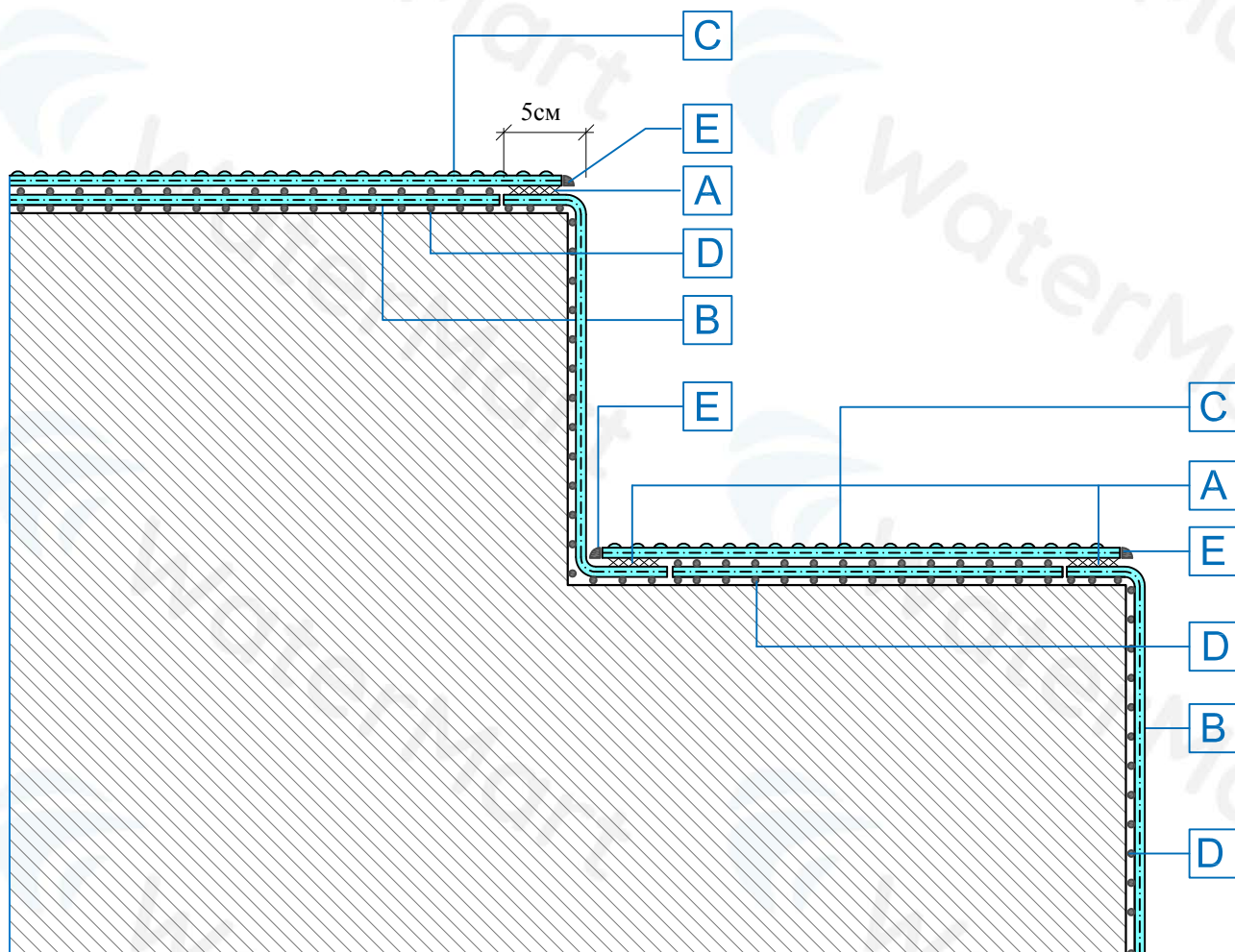

- A - ЗВАРЮВАННЯ ПЛАВЛЕННЯМ
- B - АРМОВАНА ПЛІВКА
- C - ТЕКСТУРНА АРМОВАНА ПЛІВКА
- D - КОНТАКТНИЙ КЛЕЙ
- E - РІДКИЙ ПВХ

cefilPOOL

cefilPOOL

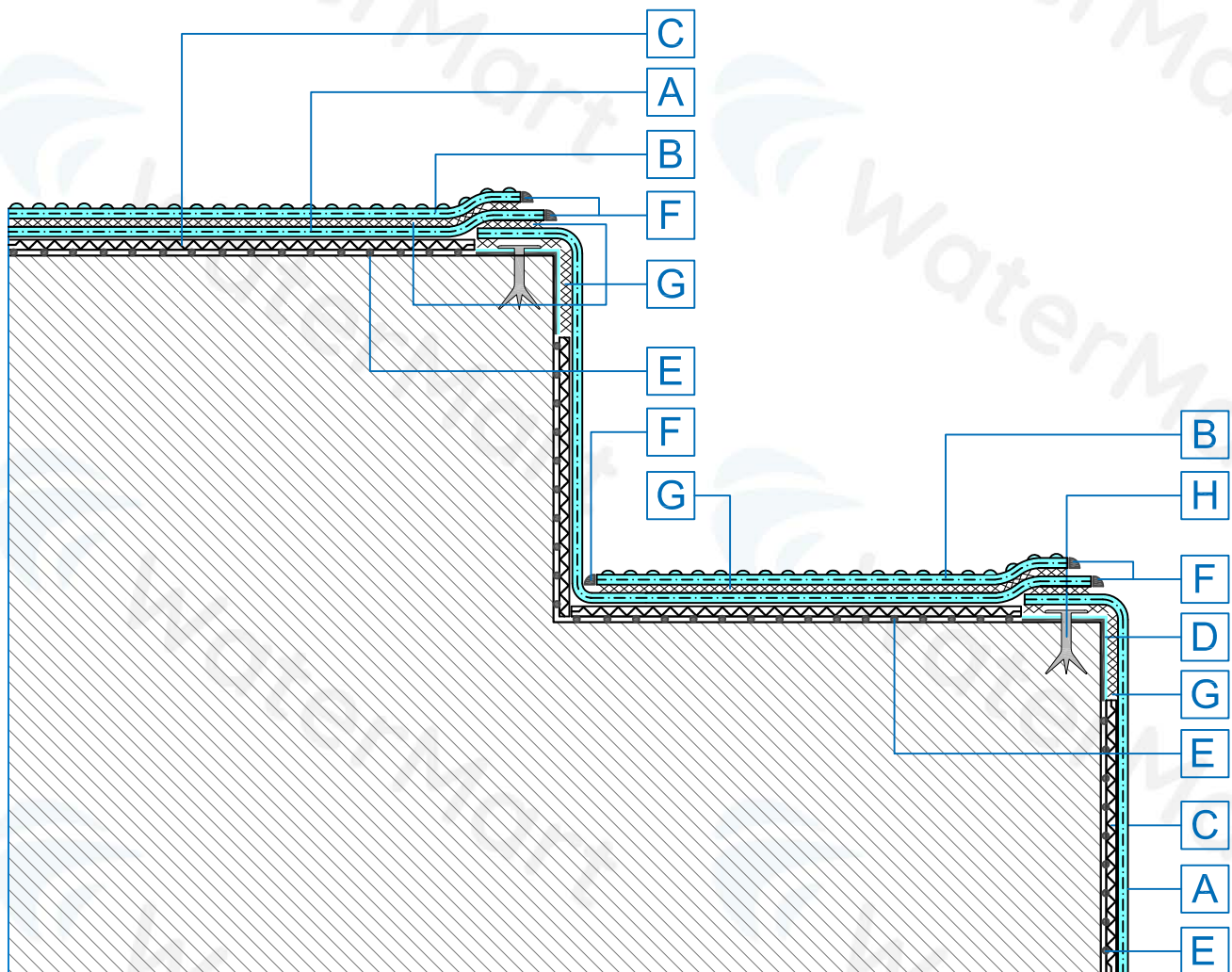

- A - АРМОВАНА ПЛІВКА
- B - ТЕКСТУРНА АРМОВАНА ПЛІВКА
- C - ГЕОТЕКСТИЛЬ
- D - КУТОВИЙ ПРОФІЛЬ
- E - КОНТАКТНИЙ КЛЕЙ
- F - РІДКИЙ ПВХ
- G - ЗВАРЮВАННЯ ПЛАВЛЕННЯМ
- H - ДЮБЕЛЬ-ЗАКЛЕПКА

cefil POOL

cefil POOL

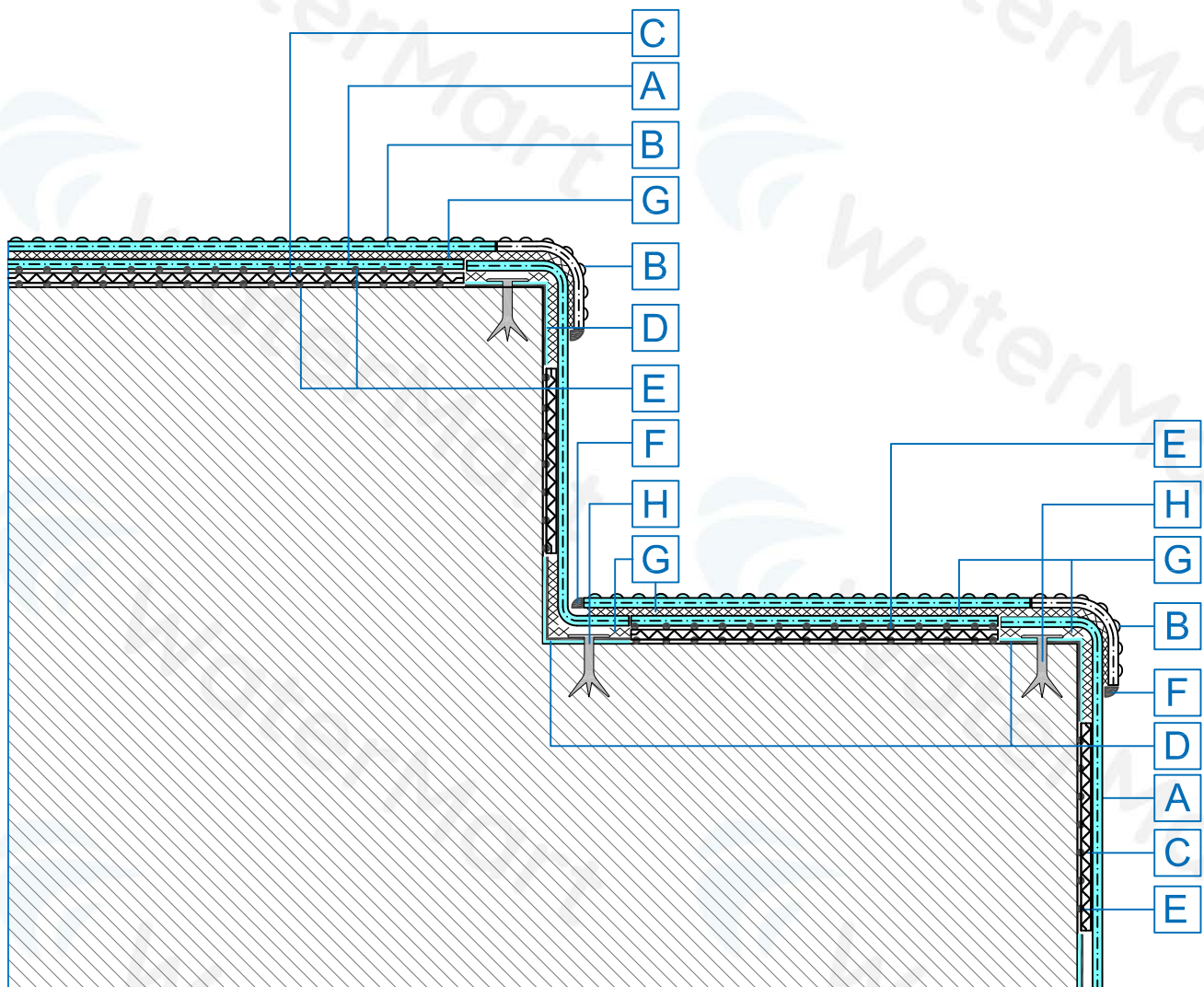

- A - АРМОВАНА ПЛІВКА
- B - ТЕКСТУРНА АРМОВАНА ПЛІВКА
- C - ГЕОТЕКСТИЛЬ
- D - КУТОВИЙ ПРОФІЛЬ
- E - КОНТАКТНИЙ КЛЕЙ
- F - РІДКИЙ ПВХ
- G - ЗВАРЮВАННЯ ПЛАВЛЕННЯМ
- H - ДЮБЕЛЬ-ЗАКЛЕПКА

cefil POOL

cefil POOL

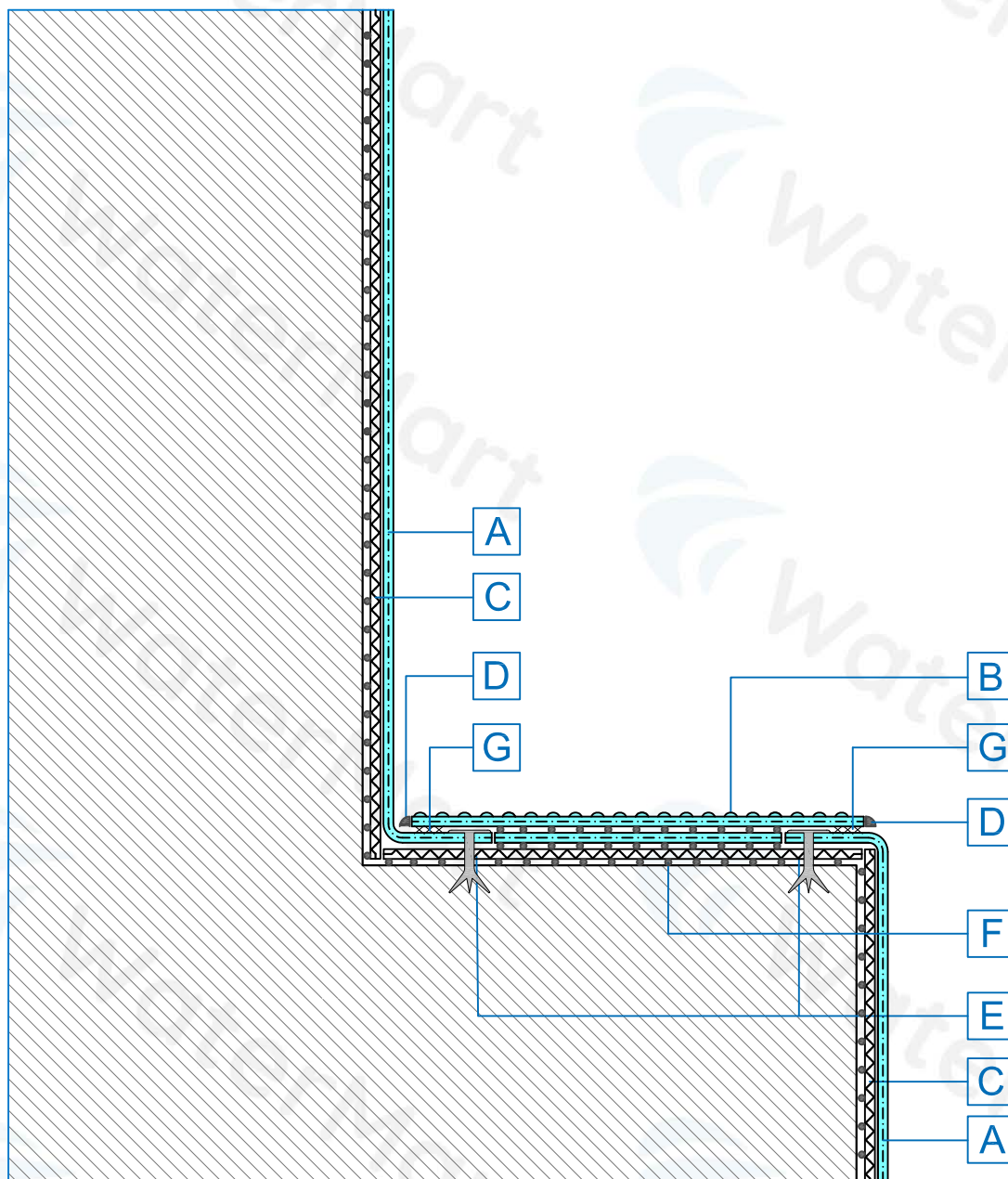

- A - АРМОВАНА ПЛІВКА
- B - ТЕКСТУРНА АРМОВАНА ПЛІВКА
- C - ГЕОТЕКСТИЛЬ
- D - РІДКИЙ ПВХ
- E - ДЮБЕЛЬ-ЗАКЛЕПКА
- F - КОНТАКТНИЙ КЛЕЙ
- G - ЗВАРЮВАННЯ ПЛАВЛЕННЯМ

cefil POOL

DETALLE P07

- УКРІПЛЕННЯ СТИКІВ ЗА ПЕРИМЕТРОМ БАСЕЙНУ
(МЕХАНІЧНА ФІКСАЦІЯ)

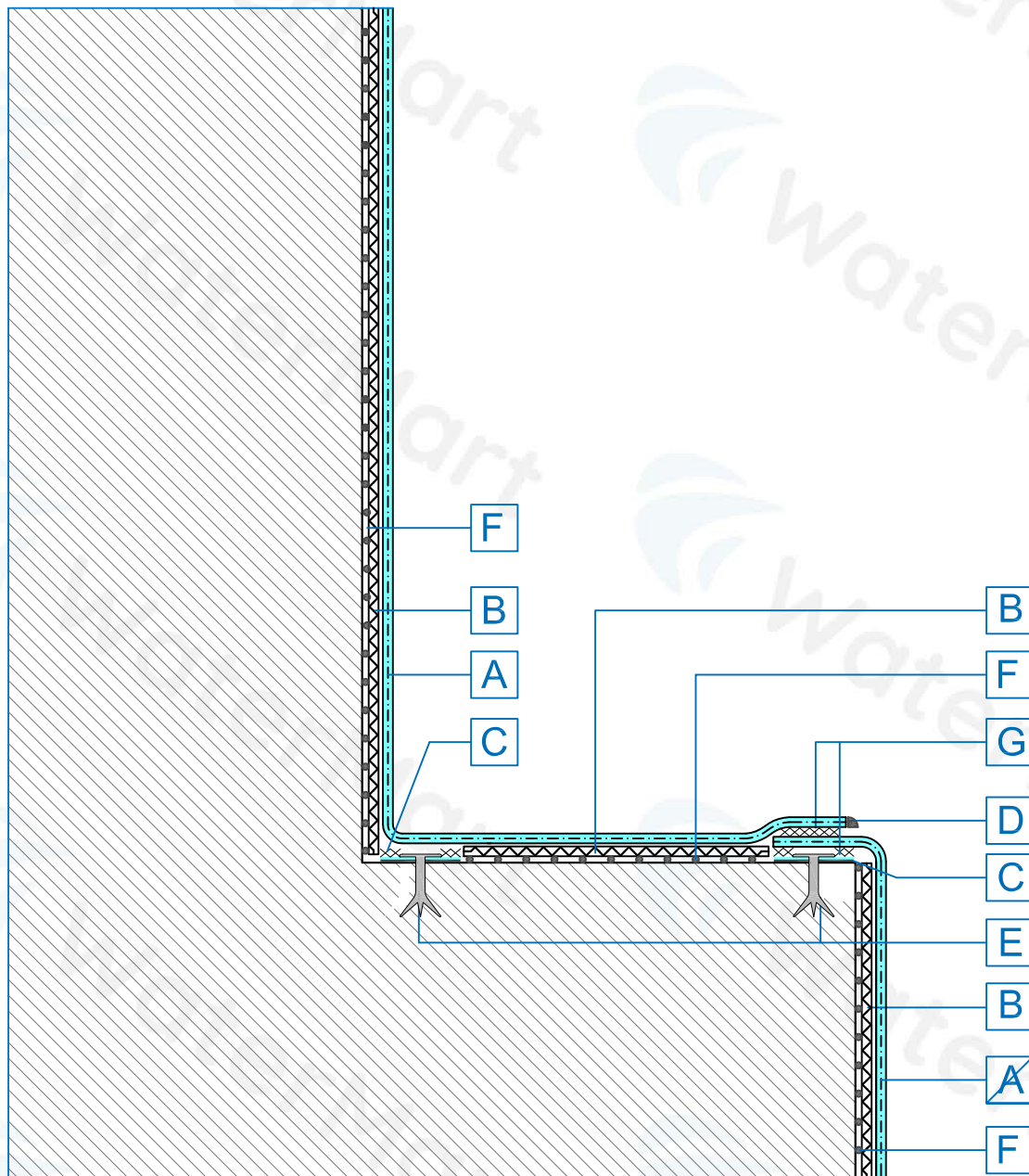

- A - АРМОВАНА ПЛІВКА
- B - ГЕОТЕКСТИЛЬ
- C - ЗВЕРНУТИЙ ПРОФІЛЬ
- D - РІДКИЙ ПВХ
- E - ДЮБЕЛЬ-ЗАКЛЕПКА
- F - КОНТАКТНИЙ КЛЕЙ
- G - ЗВАРЮВАННЯ ПЛАВЛЕННЯМ

cefil POOL

DETALLE P08

- УКРІПЛЕННЯ СТІКІВ ЗА ПЕРИМЕТРОМ БАСЕЙНУ
З НАПУСКОМ

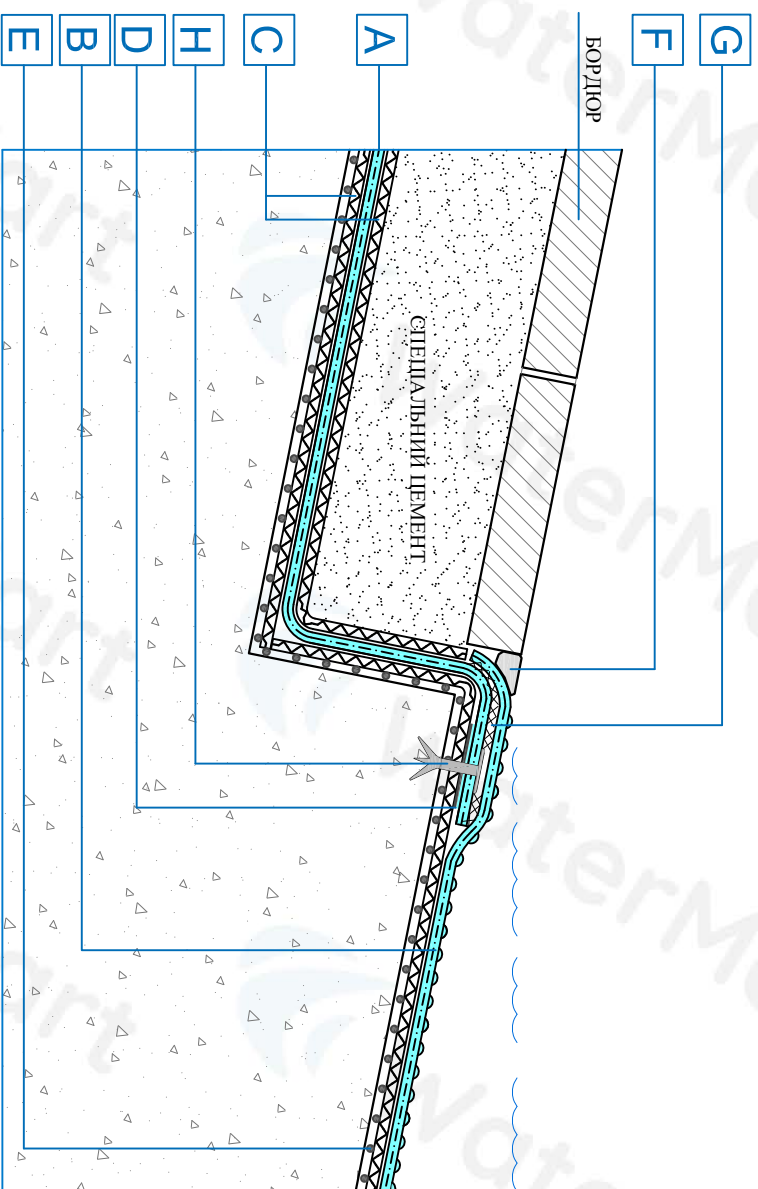

A - АРМОВАНА ЦІВКА

cefilPOOL

B - ТЕКСТУРНА АРМОВАНА ЦІВКА С -

cefilPOOL

ГЕОТЕКСТИЛЬ

D - З'орнутий профіль

E - КОНТАКТНИЙ КЛЕЙ

F - СИЛІКОНОВИЙ ШОВ

G - ЗВАРЮВАННЯ ШВІВ

H - ДЮБЕЛЬ-ЗАКЛЕПКА

ДЕТАЛЛЕ P09

- ОБЛИЩОВАННЯ ЛАЙНЕРОМ БОРДЮРА БАСЕЙНУ З ПЛАВНИМ НАХИЛОМ

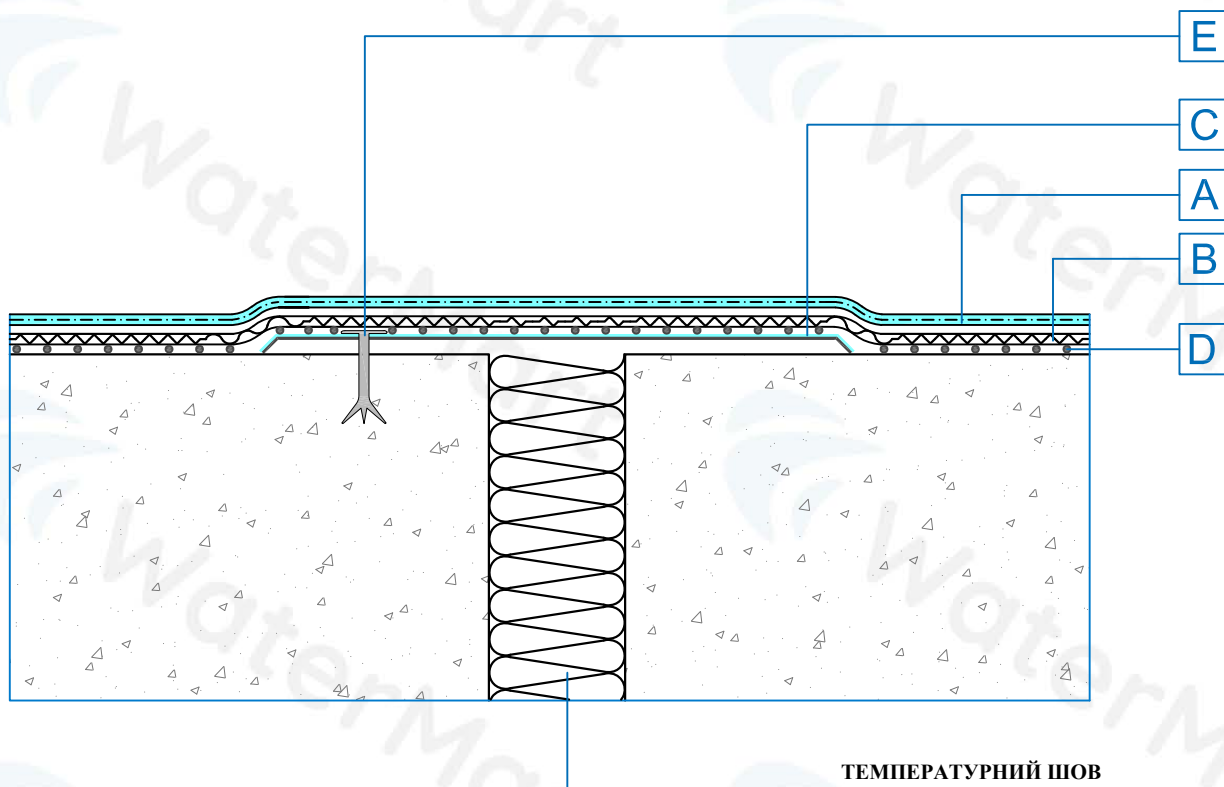

- A - АРМОВАНА ПЛІВКА**
- B - ГЕОТЕКСТИЛЬ**
- C - ЗВЕРНУТИЙ ПРОФІЛЬ**
- D - КОНТАКТНИЙ КЛЕЙ**
- E - ДЮБЕЛЬ-ЗАКЛЕПКА**

cefil POOL

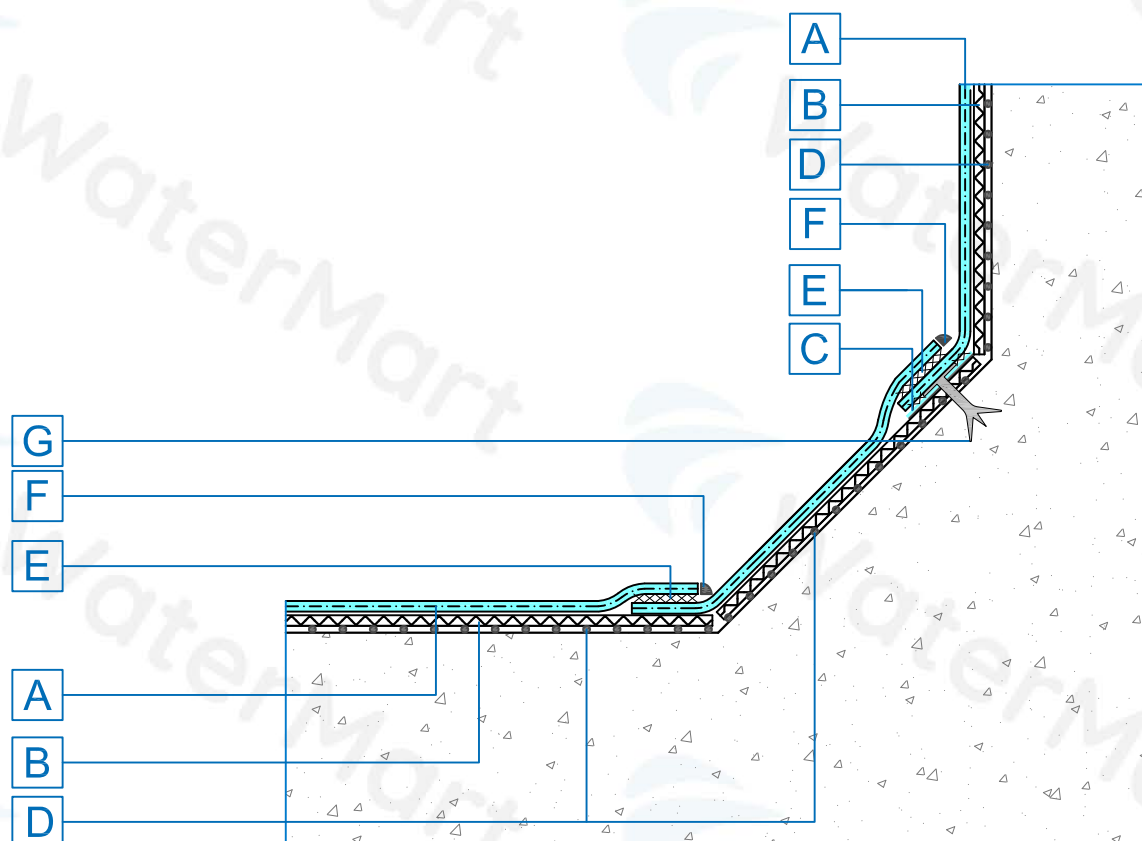

- A - АРМОВАНА ПЛІВКА
- B - ГЕОТЕКСТИЛЬ
- C - КОНТАКТНИЙ КЛЕЙ
- E - ЗВАРЮВАННЯ ПЛАВЛЕННЯМ
- F - РІДКИЙ ПВХ
- G - ДЮБЕЛЬ-ЗАКЛЕПКА

cefil POOL

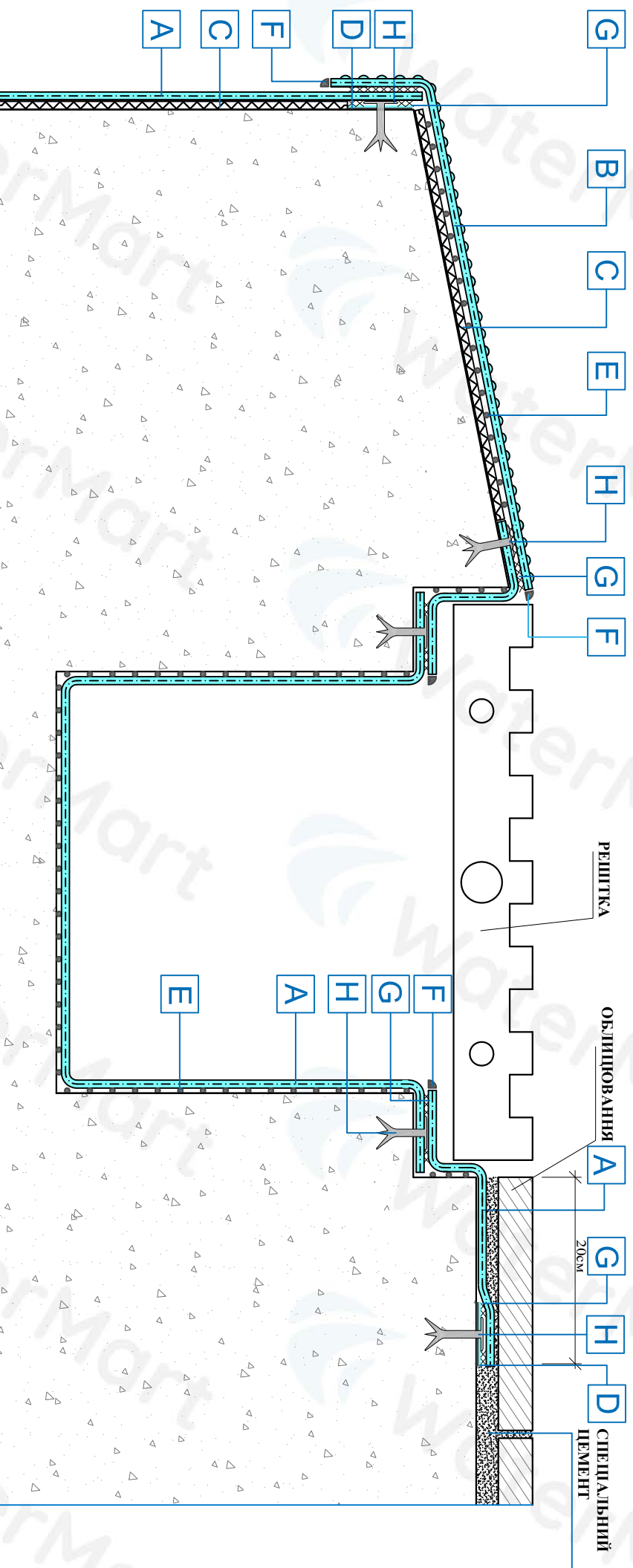

A - АРМОВАНА ПЛІВКА
B - ТЕКСТУРНА АРМОВАНА ПЛІВКА
C - ГЕОТЕКСТИЛЬ
D - ЗГОРНУТИЙ ПРОФІЛЬ

cefilPOOL

cefilPOOL

E - КОНТАКТНИЙ КЛЕЙ
F - РІДКИЙ ПВХ
G - ЗВАРЮВАННЯ ПЛАВЛЕННЯМ
H - ДЮБЕЛЬ-ЗАКЛЕПКА

ДЕТАЛЛЕ P12 - ПЕРЕЛІВНИЙ КАНАЛ З СТРУКТУРНОЮ ОБРОБКОЮ

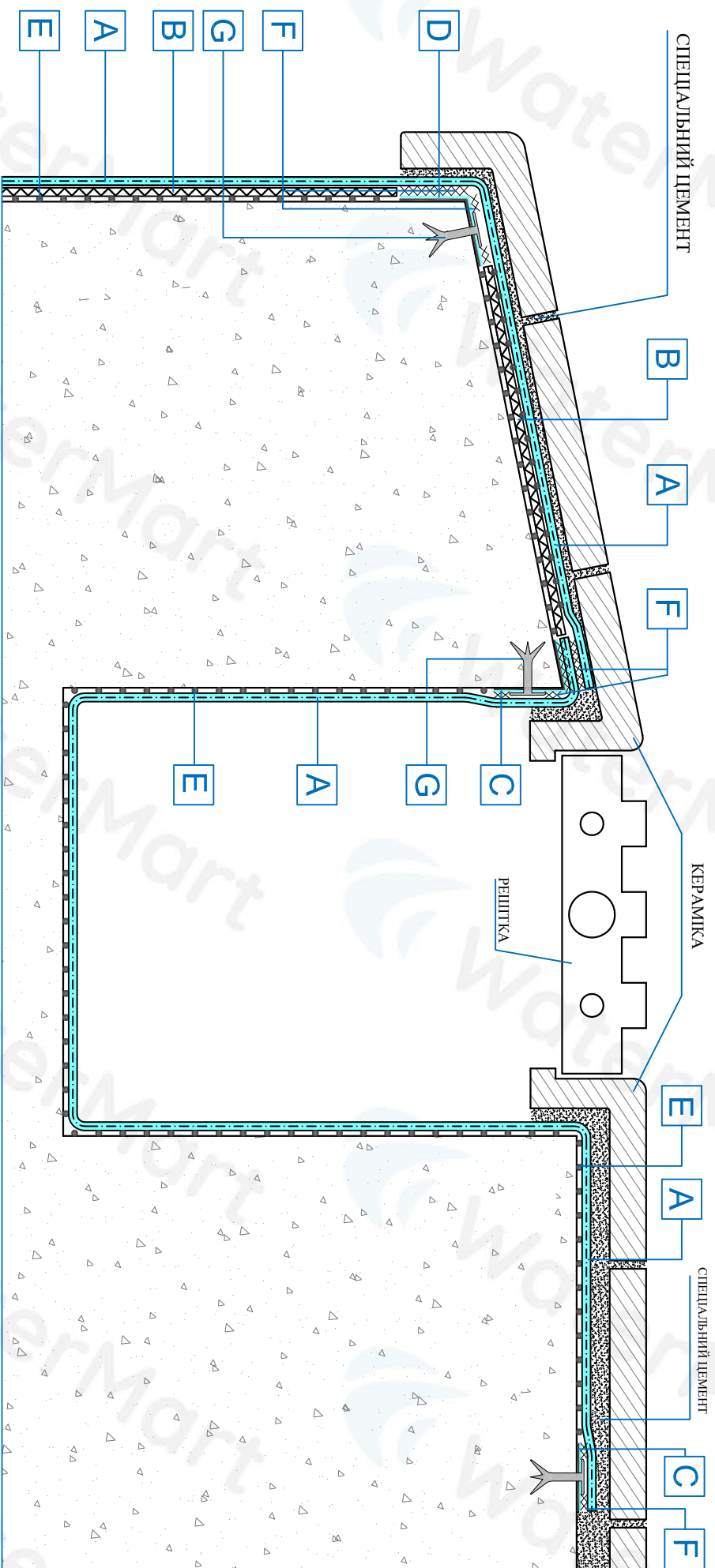

A - АРМОВАНА ПЛІВКА
B - ГЕОТЕКСТИЛЬ
C - ЗВЕРНУТИЙ ПРОФІЛЬ
D - КУТОВИЙ ПРОФІЛЬ

cefilPOOL
E - КОНТАКТНИЙ КЛЕЙ
F - ЗВАРЮВАННЯ ПЛАВЛЕННЯМ
G - ЛЮБЕЛЬ-ЗАКЛЕПКА

ДЕТАЛЛЕ P13

- ПЕРЕЛІВНОЇ КАНАЛІ С КЕРАМІЧЕСЬКОЮ ОДДЕЛКОЮ

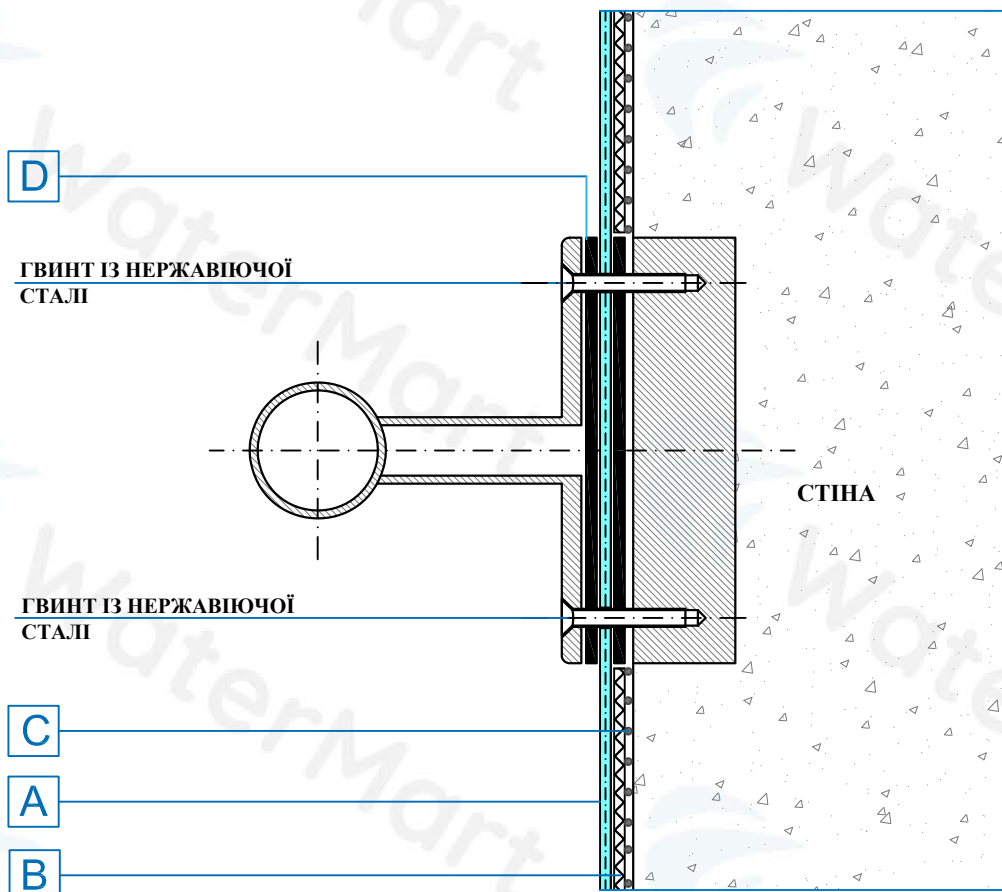

A - АРМОВАНА ПЛІВКА

B - ГЕОТЕКСТИЛЬ

C - КОНТАКТНИЙ КЛЕЙ

D - СПЕЦІАЛЬНИЙ УЩІЛЬНЮВАЧ ДЛЯ АРМОВАНОЇ ПВХ-ПЛІВКИ

cefil POOL

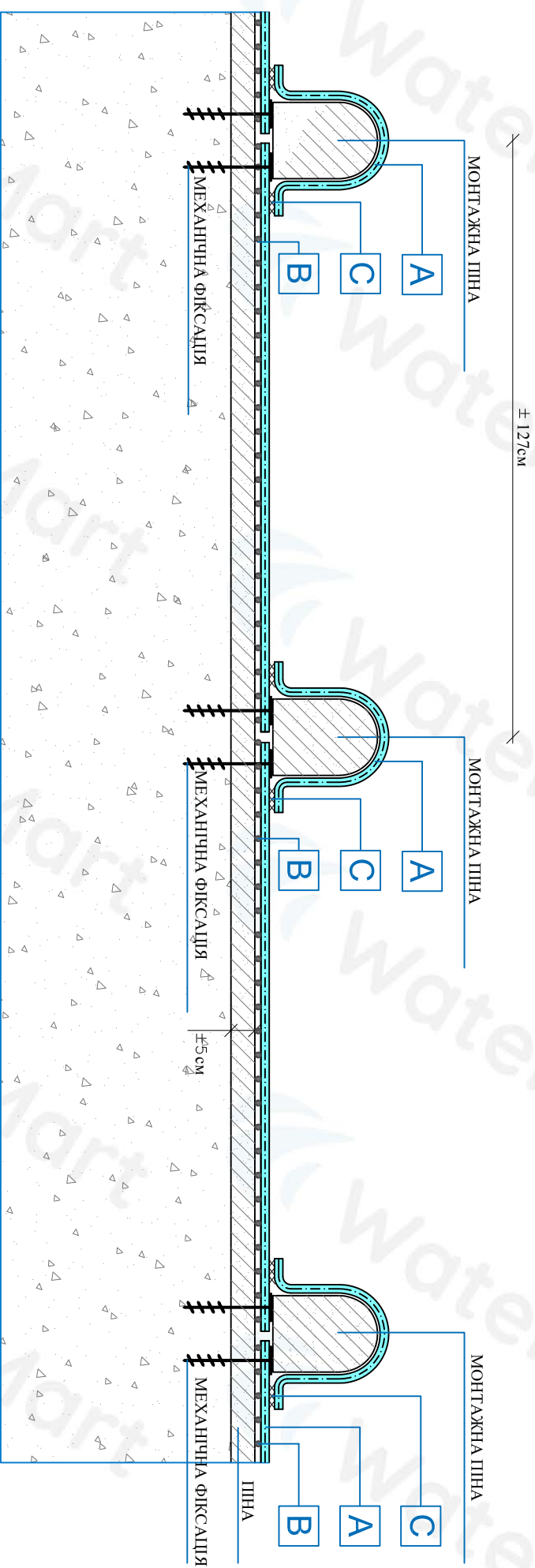

- A - АРМОВАНА ПЛІВКА
- B - КОНТАКТНИЙ КЛЕЙ
- C - ЗВАРЮВАННЯ ПЛАВЛЕННЯМ

cefilPOOL

ДЕТАЛЛЕ P15 - НАКЛАДКА

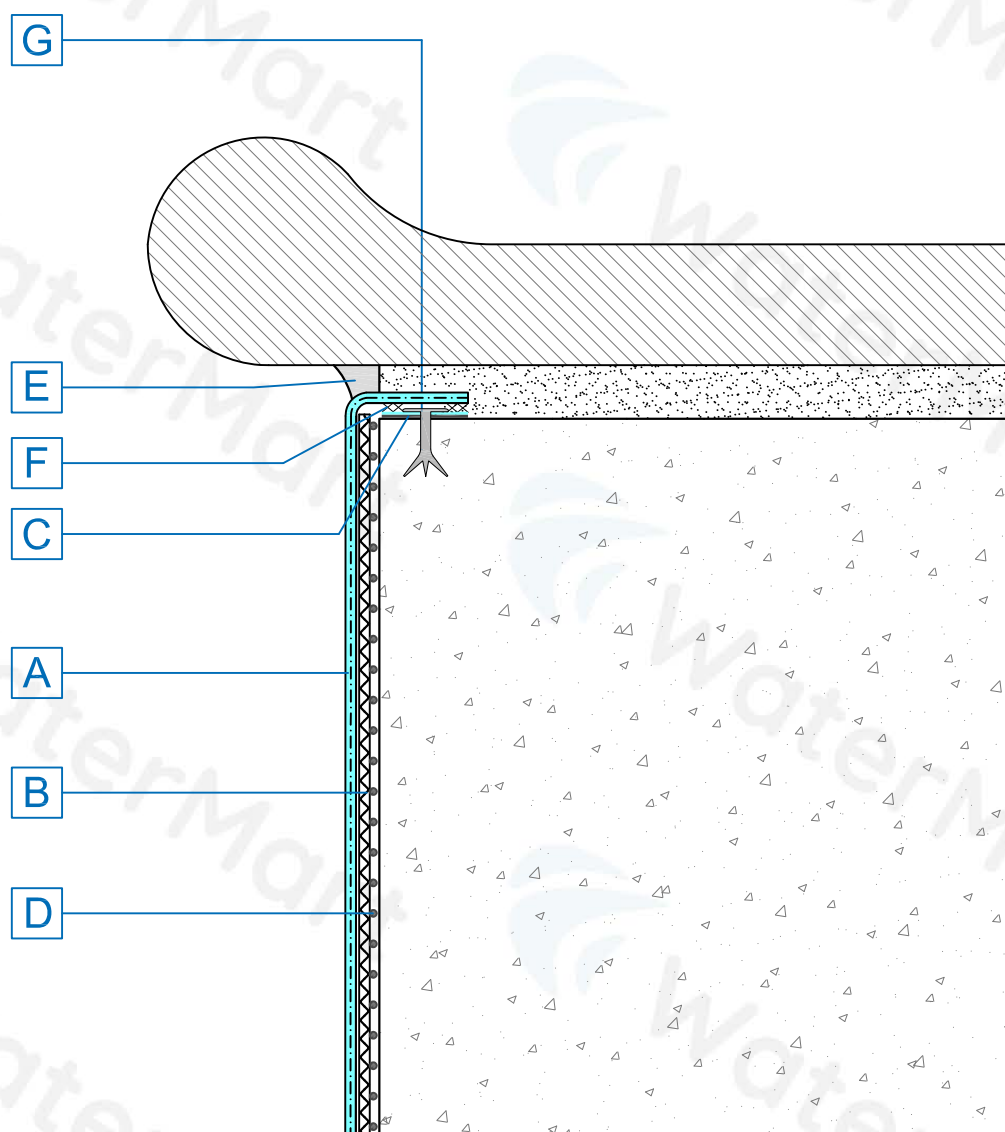

- A - АРМОВАНА ПЛІВКА**
- B - ГЕОТЕКСТИЛЬ**
- C - ЗВЕРНУТИЙ ПРОФІЛЬ**
- D - КОНТАКТНИЙ КЛЕЙ**
- E - СИЛКОНОВИЙ ШОВ**
- F - ЗВАРЮВАННЯ ПЛАВЛЕННЯМ**
- G - ДЮБЕЛЬ-ЗАКЛЕПКА**

cefil POOL

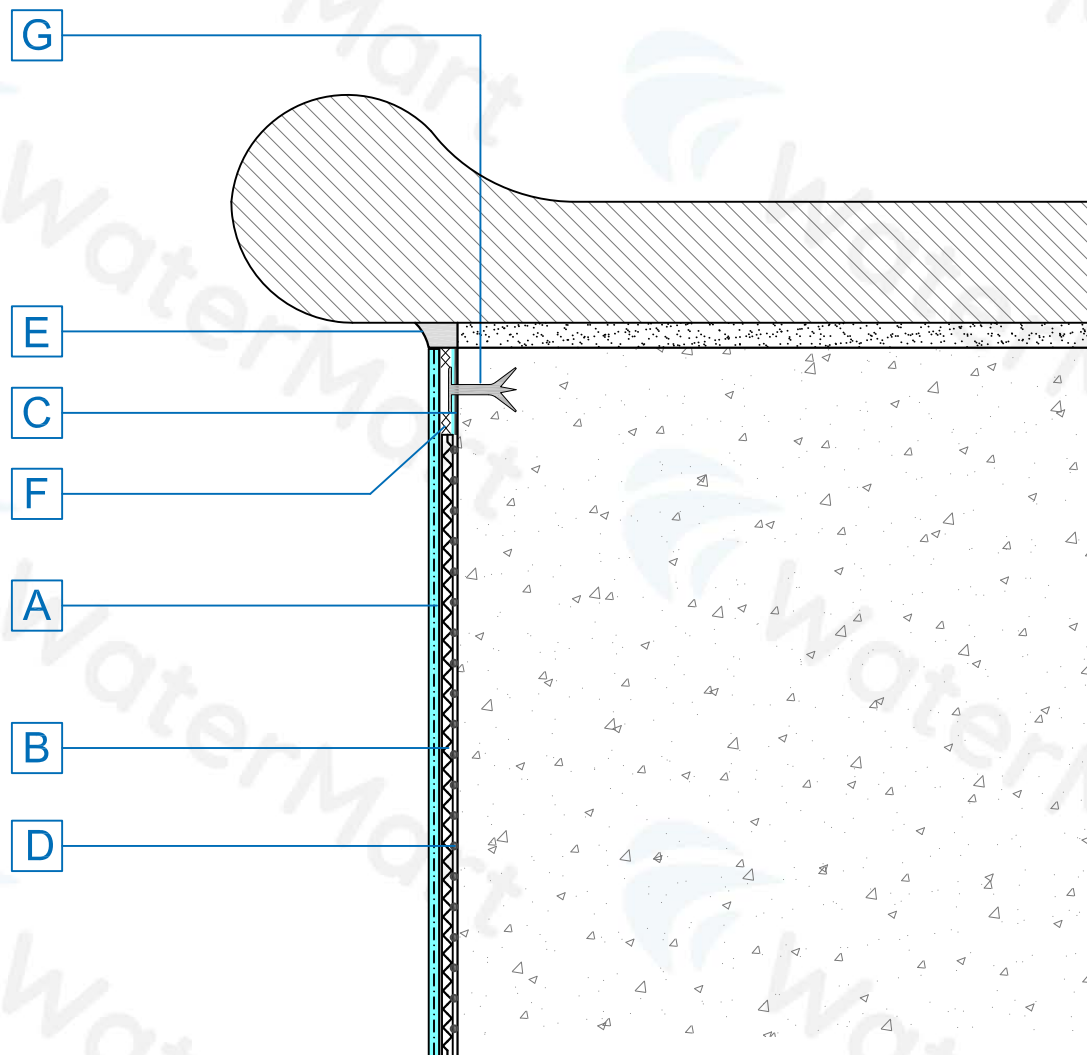

- A - АРМОВАНА ПЛІВКА**
B - ГЕОТЕКСТИЛЬ
C - ЗВЕРНУТИЙ ПРОФІЛЬ
D - КОНТАКТНИЙ КЛЕЙ
E - СИЛІКОНОВИЙ ШОВ
F - ЗВАРЮВАННЯ ПЛАВЛЕННЯМ
G - ДЮБЕЛЬ-ЗАКЛЕПКА

cefil POOL

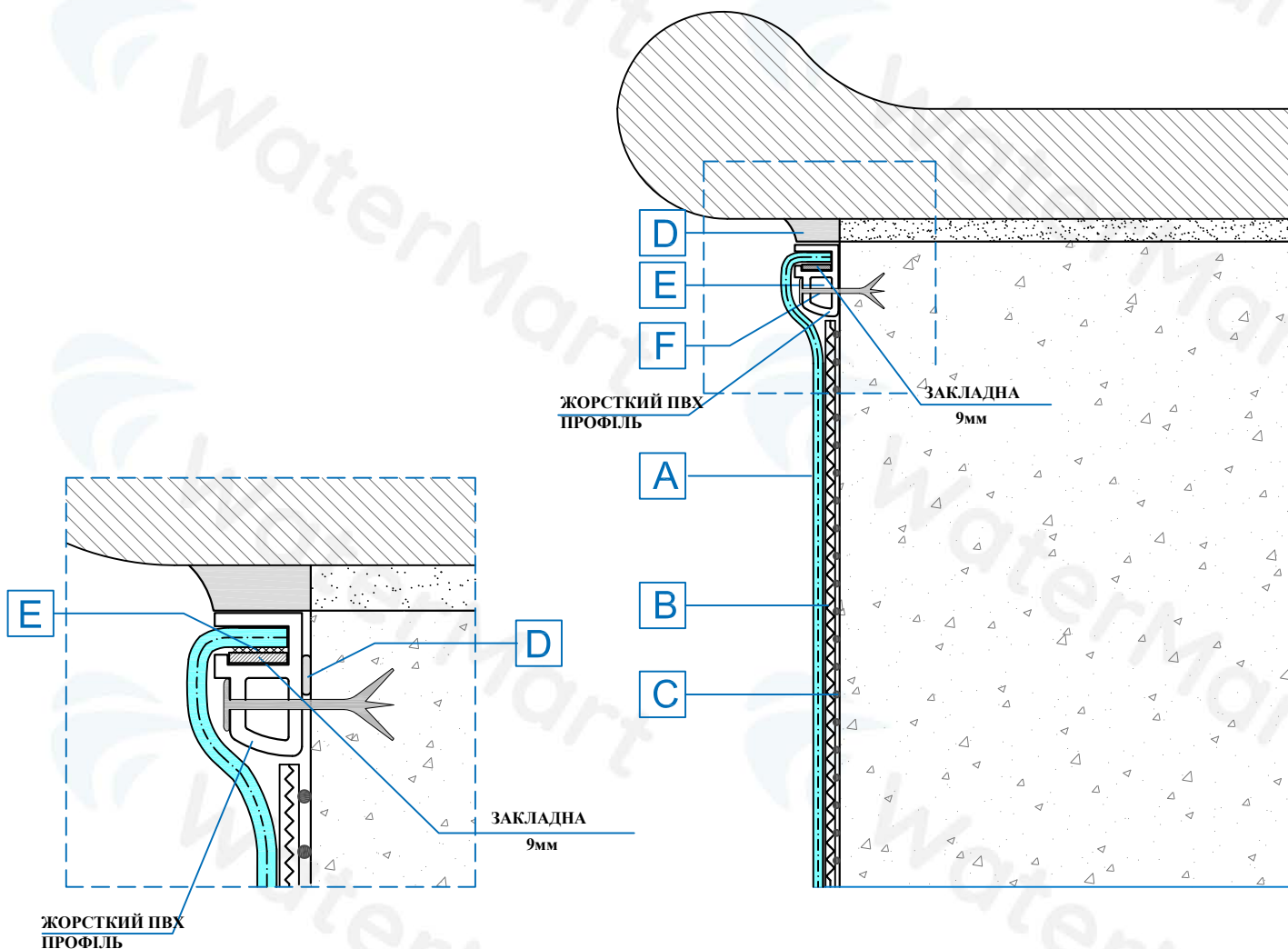

- A - АРМОВАНА ПЛІВКА
- B - ГЕОТЕКСТИЛЬ
- C - КОНТАКТНИЙ КЛЕЙ
- D - СИЛІКОНОВИЙ ШОВ
- E - ЗВАРЮВАННЯ ПЛАВЛЕННЯМ
- F - ДЮБЕЛЬ-ЗАКЛЕПКА

cefil POOL

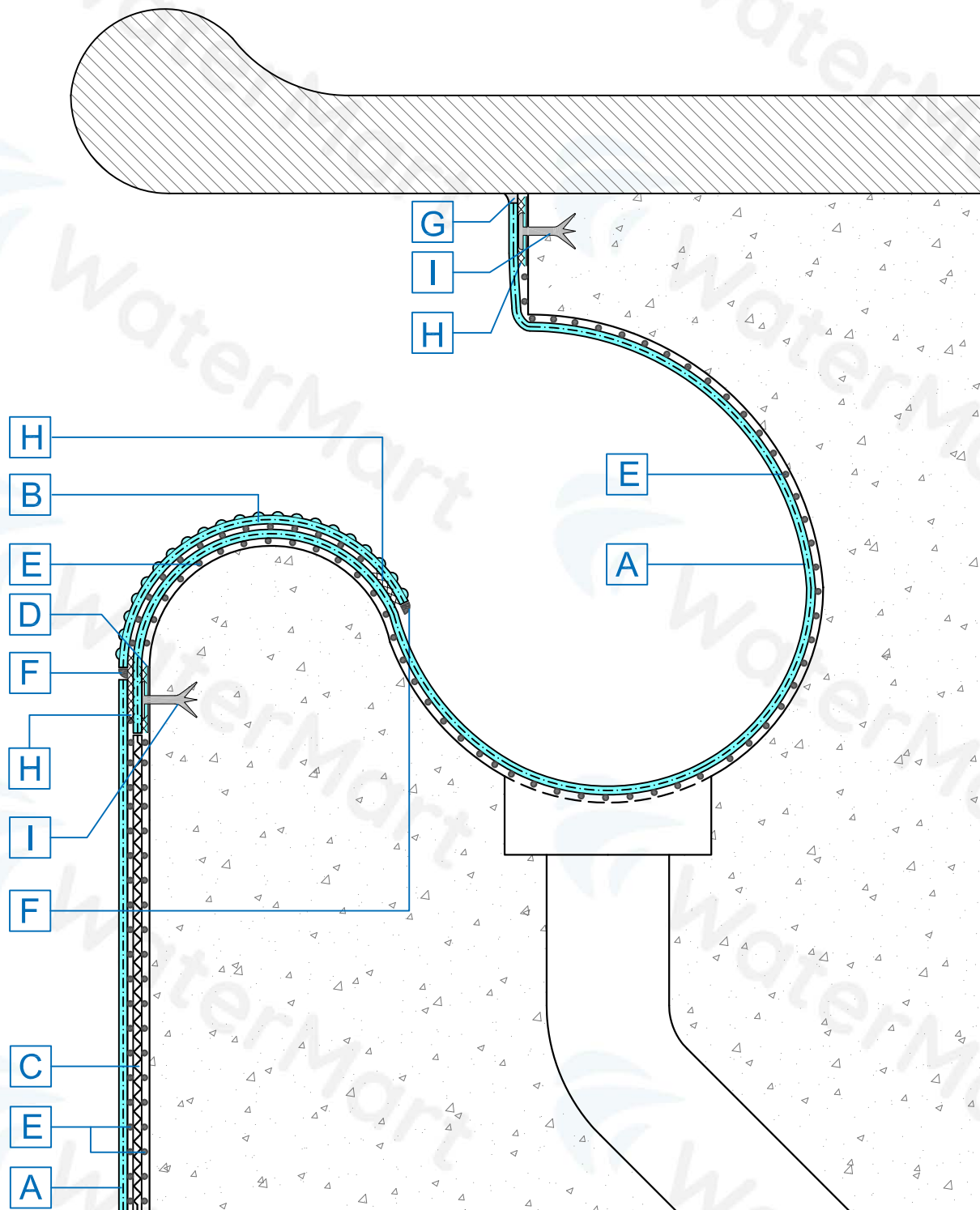

A - АРМОВАНА ПЛІВКА
B - ТЕКСТУРНА АРМОВАНА ПЛІВКА
C - ГЕОТЕКСТИЛЬ
D - ЗГОРНУТИЙ ПРОФІЛЬ
E - КОНТАКТНИЙ КЛЕЙ

cefil POOL

cefil POOL

F - РІДКИЙ ПВХ
G - СИЛКОНОВИЙ ШОВ
H - ЗВАРЮВАННЯ ПЛАВЛЕННЯМ
I - ДЮБЕЛЬ-ЗАКЛЕПКА