

POOLDOSE DOUBLE

pH / ОВП / ХЛОР

ПОСІБНИК З ЕКСПЛУАТАЦІЇ **UA**



УВАГА!

Перед виконанням **БУДЬ-ЯКИХ** робіт усередині панелі керування пристрою PoolDose обов'язково відключіть його від джерела живлення. Недотримання інструкцій, що містяться в цьому посібнику, може призвести до травм людей та/або пошкодження приладу і системи.

1. КОМПЛЕКТ ПОСТАВКИ

 A: PVC Crystal 4x6 всмоктувальний шланг (4 м)	 B: Поліетиленовий напірний шланг (5 м)	 C: FPM пелюстковий клапан (3/8" GAS)	 D: Тримач датчика PSS3 (1/2" GAS)	 E: Хомут (φ=50 мм)	 F: Перехідник для клапана впорскування (1/2" M - 3/8" F)
 G: Донний фільтр (PP шланг)	 H: Монт. кронштейн (гвинти φ=6 мм)	 L: Датчик температури	 M: Датчик pH	 N: Датчик ORP	 O: Тримач датчиків + датчик хлору
 P: Фільтр Minor (5") + тримач датчика PSS3 (1/2" GAS)	 Q: Щітка для очищення датчика хлору	 R: Кульки для датчика хлору	 S: Буферний розчин pH 4	 T: Буферний розчин pH 7	 U: Калібрувальний розчин 465 mV
 V: Вода					

Елемент*	Система	Система дозуючих насосів	
		PoolDose pH / ORP	PoolDose pH / ORP / CL
A		2	2
B		2	2
C		2	2
D		2	-
E		4(*1)	4(*1)
F		2	2
G		2	2
H		1	1
L		1 (*2)	1 (*2)
M		1	1
N		1	1
O		-	1
P		-	1
Q		-	1
R		-	1
S		1	1
T		1	1
U		1	1
V		1	1

*ПРИМІТКА: Значення з таблиці відображають кількість елементів всередині упаковки.

(*1 П'ять одиниць лише для моделей з WiFi)

(*2 Одна одиниця лише для моделі з WiFi)

PoolDose | pH · ОВП · Хлор

УВАГА!

Ці продукти є **НЕБЕЗПЕЧНИМИ (I✳A)** і вимагають особливих запобіжних заходів під час використання та зберігання.

- **НІКОЛИ не змішуйте хімічні засоби.**
- **НІКОЛИ не дозволяйте дітям або людям, які не вивчили цей посібник, використовувати або розкривати KemiDose або будь-які його периферійні компоненти (включно з хімічними продуктами).**

Хімічні продукти рН:

- **АБСОЛЮТНО** не рекомендується => чиста сірчана або соляна кислота
- Для зниження рН рекомендується => негативний рН (на основі сірчаної кислоти)
- Для підвищення рН рекомендується => позитивний рН (карбонат або розчин гідроксиду натрію)

Хімічні продукти ОРР:

- **АБСОЛЮТНО** не рекомендується => всі види органічного хлору
- Рідкий хлор або 5 %-вий відбілювач можна використовувати в чистому вигляді. Якщо засіб має концентрацію 12-18 %, необхідно розвести його у воді у співвідношенні 1:3.

Датчики рН/ОВП схильні до зносу, тому гарантія на них не поширюється.

2. ІНСТРУКЦІЇ З МОНТАЖУ

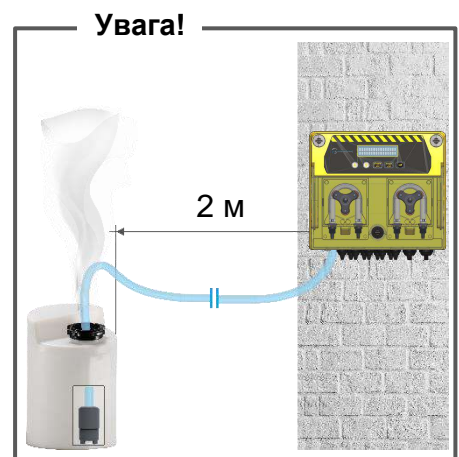
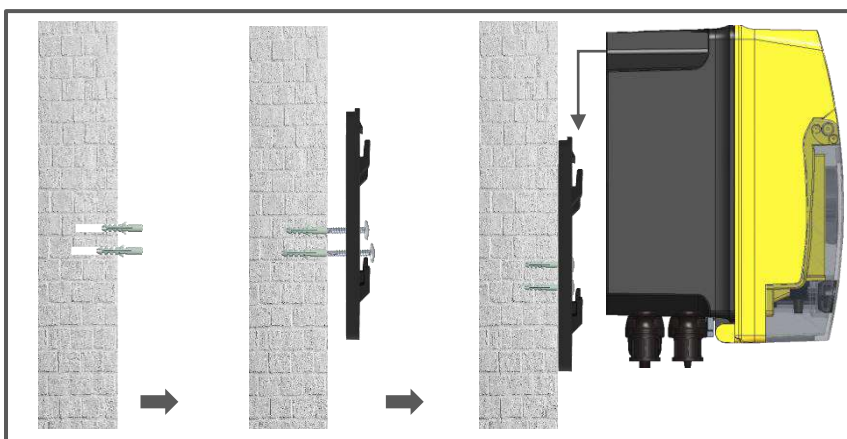

Увага!

Розташування

Убедитесь, что давление впрыска не превышает 1,5 бар

датчика

Для отримання оптимальних показань датчика розташуйте його перпендикулярно трубі

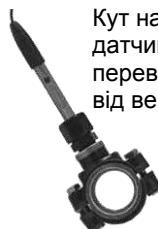

Кут нахилу датчика не має перевищувати 45° від вертикалі



Схема монтажу

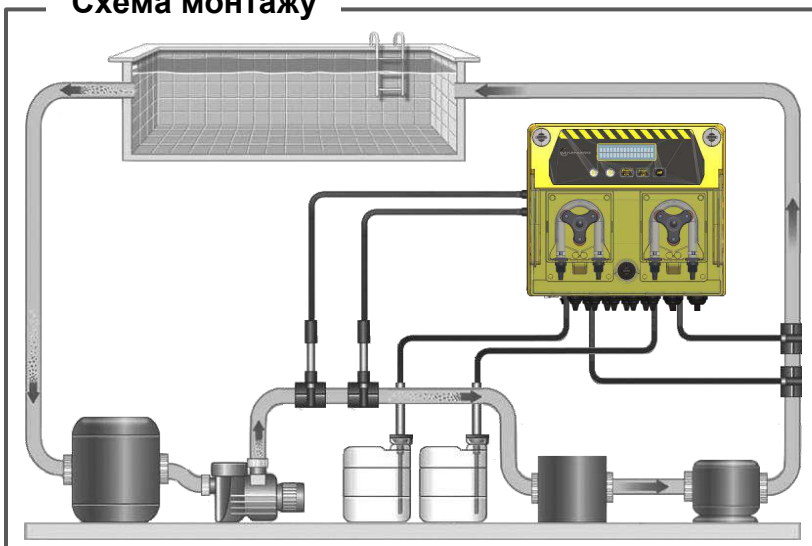

Увага!

Використовуйте із сольовим хлоратором:

Для рН систем, аби запобігти ризику виникнення несправностей або пошкодження системи, дотримуйтеся таких інструкцій:

1. Розташуйте датчик для вимірювання рН перед коміркою хлоратора.
2. Для усунення вихрових струмів, підключіть воду в басейні до точки електричного заземлення.
3. Розташуйте точку введення продукту після комірки хлоратора.

3. ЕЛЕКТРИЧНІ З'ЄДНАННЯ

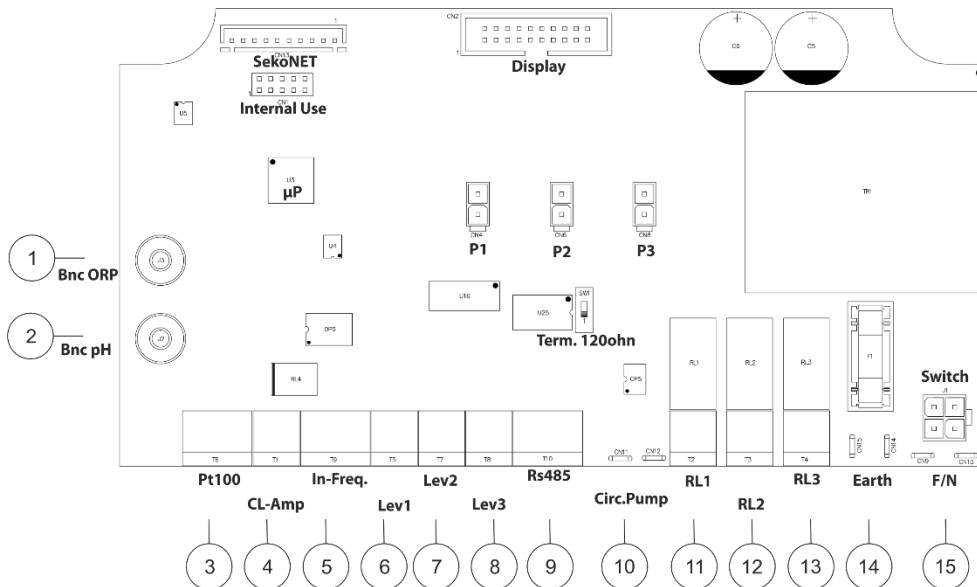

Клема	Опис	Система дозуючих насосів	
		PoolDose pH · ОБП	PoolDose pH · ОБП · CL
1	Вхід датчика	ОБП	ОБП
2	Вхід датчика	pH	pH
3	Вхід датчика	ТЕМП (PT100)	ТЕМП (PT100)
4	Вхід датчика	Не використовується	Вільний хлор
5	Вхідний частотний сигнал	Швидкість потоку (частотний вхід)	Швидкість потоку (частотний вхід)
6	Рівень (ємність із продуктом)	Датчик рівня pH	Датчик рівня pH
7	Рівень (ємність із продуктом)	Датчик рівня хлору (ОБП)	Датчик рівня хлору
8	Рівень (зовн. герконовий датчик потоку)	Потік (герконовий датчик)	Потік (герконовий датчик)
9	Послідовний порт	Відсутній	Відсутній
10	Тригерний вхід 220 В змін. струму (висока напруга)	Циркуляційний насос (вхід 220 В змін. струму)	Циркуляційний насос (вхід 220 В змін. струму)
11	Вихідне реле R1	RL1 AUX1 pH	RL1 AUX1 pH
12	Вихідне реле R2	RL2 AUX2 OPR/Хлор	RL2 AUX2 OPR/Хлор
13	Вихідне реле R3	Сигнал тривоги RL3	Сигнал тривоги RL3
14	Роз'єм заземлення	Земля	Земля
15	Джерело живлення	220-240 В змін.струму 50-60 Гц (F/N)	220-240 В змін.стр. 50-60 Гц (F/N)
P1	Підключення перистальт. насоса	pH	pH
P2	Підключення перистальт. насоса	Хлор (ОБП)	Хлор
P3	Підключення перистальт. насоса	Не використовується	Не використовується
SekoNet	Модуль WiFi	Карта WiFi (встановити код)	Карта WiFi (встановити код)

Електронна плата

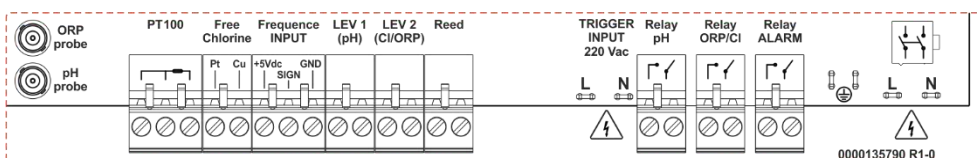

4. ТЕХНІЧНІ ХАРАКТЕРИСТИКИ

Характеристики	PoolDose Double рН/ОВП	PoolDose Double рН/ОВП/Хлор
Розміри (В–Ш–Г)	194.5 x 205.1 x 132.8 мм	194.5 x 205.1 x 132.8 мм
Вага	3.5 кг	3.5 кг
Стан насоса	Пауза – Подача	Пауза – Подача
Калібрування датчика	Автоматичне	Автоматичне
Джерело живлення	220-240 В змін.струму 50-60 Гц	220-240 В змін.струму 50-60 Гц
Споживання (Вт)	28 Вт	28 Вт
Точність пристрою	± 0.1 рН; ±10mV; ±1°C	± 0.1 рН; ±10mV; 0.1 ppm; ±1°C
Похибка	±0.02рН, ±3mV; ±0,5°C	±0.02рН, ±3mV; 0,05 ppm; ±0,5°C
Діапазон	0-14рН; -99 -1000mV; 0...+55°C	0-14рН; -99 -1000mV; 0-5 ppm; 0...+55°C
Витрата насоса (л/год)	1.5 л/год	1.5 л/год
Витрата насоса (тільки для моделі зі СПА)	0.4 л/год	Недоступно
Макс. протитиск	1.5 бар	1.5 бар
Контакт реле (номер 3)	250 В змін.струму 10 А (активне навантаж.)	250 В змін.струму 10 А (активне навантаж.)
Запобіжник	500 мА (швидко)	500 мА (швидко)

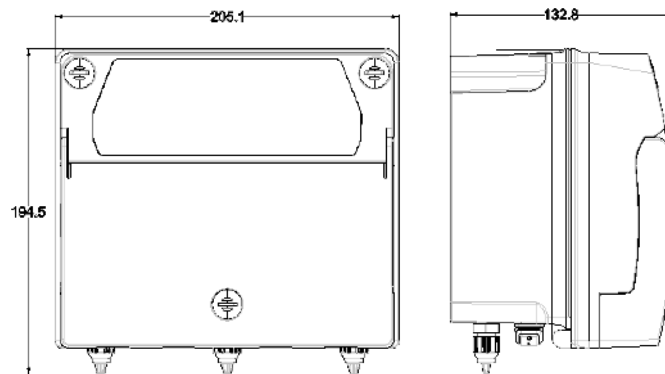

5. ПРИСТРІЙ ПРИГНІЧЕННЯ ЕЛЕКТРИЧНОГО СТРУМУ

Дотримуючись наведених нижче інструкцій, обов'язково встановіть на кабель феритовий фільтр:

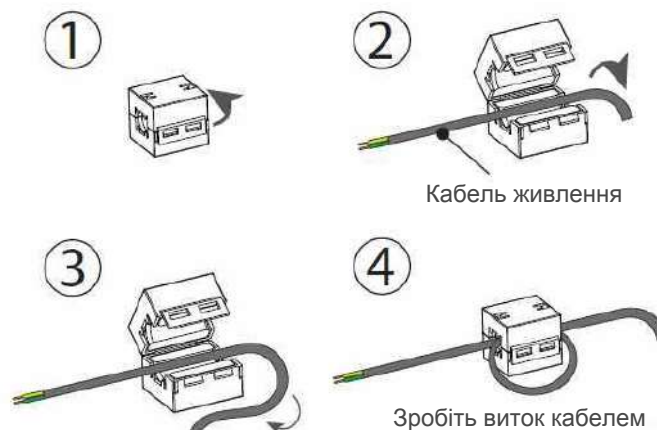

6. НАЛАШТУВАННЯ ПРОГРАМ

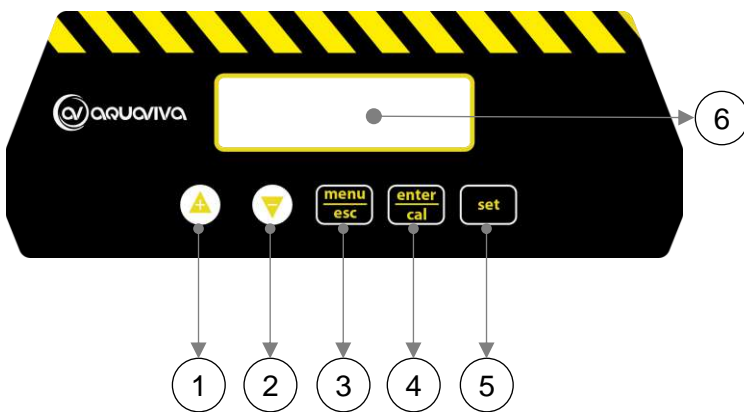

- 1) Кнопка для збільшення значення
- 2) Кнопка для зменшення значення
- 3) Кнопка Menu/Esc
- 4) Кнопка Cal/OK
- 5) Кнопка для налаштування заданого значення
- 6) Цифровий дисплей

Встановлення програми – Натисніть і утримуйте протягом 5 секунд .

Під час входу в кожен пункт меню параметр можна змінити за допомогою клавіш зі стрілками і .

Підтвердження поточного налаштування і перехід до наступного пункту здійснюється за допомогою .

Меню має кругову структуру: після переходу до останнього пункту, підтвердження встановленого параметра за допомогою кнопки визначає повернення до першого пункту меню.

1 LANGUAGE – Можна обрати одну з 5 доступних мов: EN, FR, IT, DE, ES

2 PH

- SETPOINT – 7.2pH (6-8pH)
- SETPOINT TYPE: – **Кислота** (Кислота/Луг)

* Лише дозування за часом

- TIME ON = 30 секунд (діапазон від 1 до 360 секунд)
- TIME OFF = 60 секунд (діапазон від 1 до 360 секунд)
- TEMPERATURE: 25°C; встановлення °C/°F і значення вручну
- OFF ALARM: Вимк, 1-60' (хвилини)

3 ORP

- SETPOINT – 700 mV (400-850mV)
- SETPOINT TYPE: **Низький** (Низький/Високий)

* Лише дозування за часом

- TIME ON = 30 секунд (діапазон від 1 до 360 секунд)
- TIME OFF = 60 секунд (діапазон від 1 до 360 секунд)
- OFF ALARM: Вимк, 1-60' (хвилини)
- **Примітка:** Дозування ORP за наявності хлору не впливає на дозуючий насос, але може працювати з реле Aux2 з активацією функції УВИМК / ВИМК щодо заданого значення.

4 CHLORINE

- SETPOINT – 1.2 ppm(0.3-3.0 ppm)
- SETPOINT TYPE: **Низький** (Низький/Високий)

* Лише дозування за часом

- TIME ON = 30 секунд (діапазон від 1 до 360 секунд)
- TIME OFF = 60 секунд (діапазон від 1 до 360 секунд)
- OFF ALARM: Вимк, 1-60' (хвилини)

5 ADVANCED MENU

- CIRCULATION PUMP – (Увімкнений/вимкнений)
- IN FREQ (вхід датчика потоку)
 - УВИМК-ВИМК
 - Імпульс/літр: 1 або Літр/імпульс: 1 - Задане значення
 - Одиниця виміру: л або м³
- CALIBRATION PH: 2 точки, 1 точка, Еталон, Вимкнено
- CALIBRATION ORP: 1 точка, Еталон, Вимкнено

PoolDose | pH · ОБП · Хлор

- CALIBRATION CL: 2 точки, Вимкнено
- CALIBRATION TEMP: Еталон, Вимкнено
- DOSING TYPE PH: Пропорційно, Вимк, ЦИКЛ, за часом, Увімк/Вимк
 - **Примітка:** Режим циклічного дозування передбачений тільки в застосунку PoolDose SPA.
- DOSING TYPE ORP: Пропорційно, Вимк, ЦИКЛ, за часом, Увімкнути/Вимкнути
 - **Примітка:** Дозування ORP вимкнено, якщо DOSING TYPE CHLORINE відмінний від Вимк.
 - **Примітка:** Режим циклічного дозування передбачений тільки в застосунку PoolDose SPA.
- DOSING TYPE CHLORINE: Пропорційно, Вимк, за часом, Увімк/Вимк
- AUX RELAY
 - AUX1 RELAY: pH, Вимкнено
 - AUX2 RELAY: Хлор, ORP, Вимкнено
 - **Примітка:** Aux1 і Aux2 реле дозують методом УВІМК / ВИМК
- PASSWORD: Пароль: 0000 (**Примітка:** пароль відключений, встановіть пароль)
- RESET CALIBRATION:(**Примітка:** оберіть показник для скидання: pH; хлор; ORP)
- RESET ALL PARAMETERS: RESET DEFAULT PARAMETERS
- CONTROL PANEL: відображує електричні сигнали
- WIFI CONFIGURATION
 - Ім'я мережі WiFi
 - Пароль WiFi
 - IP-адреса мережі WiFi.

Примітка: це меню доступне тільки для продуктів із WiFi, у застосунку PoolDose SPA воно відсутнє.

- REED (помилка відображення, коли геркон вимкнений): NO/NC
- POWER ON DELAY: Вимкнення дозуючих насосів на заданий час (Вимк...1:90 хв)
- FLOW DELAY: Вимкнення дозуючих насосів на заданий час (Вимк...1:60 хв)

Примітка: Час очікування для меню налаштувань - через 120 секунд бездіяльності контролер завершує роботу без збереження параметрів.

Параметри

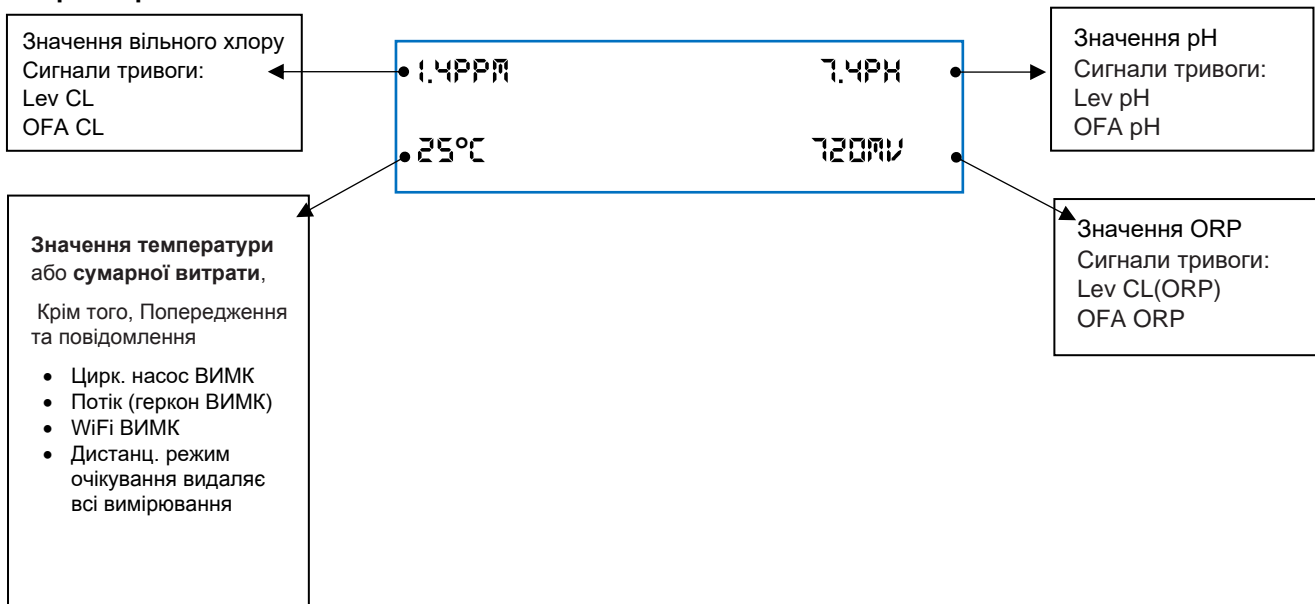

Параметри PoolDose SPA

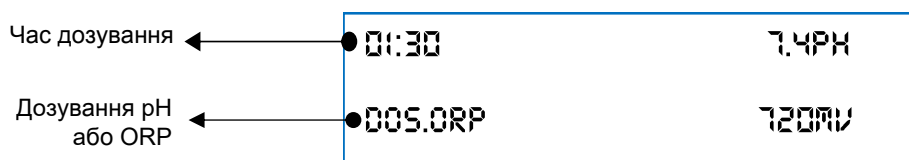







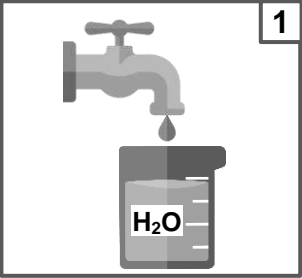
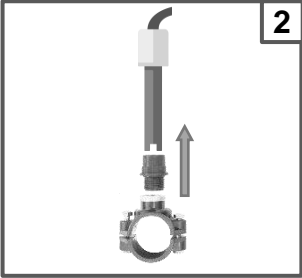
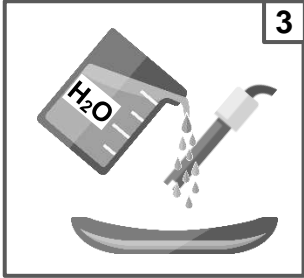
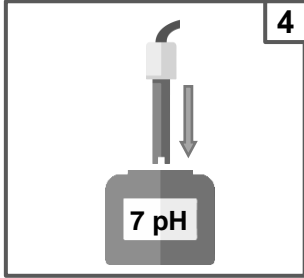

PoolDose | pH · ОВП · Хлор

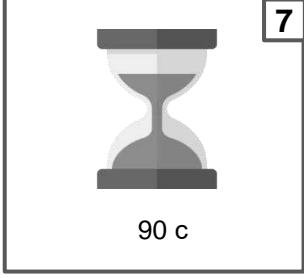
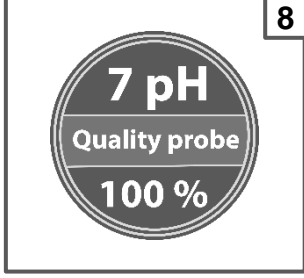
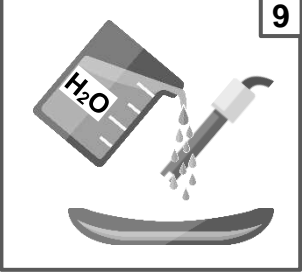
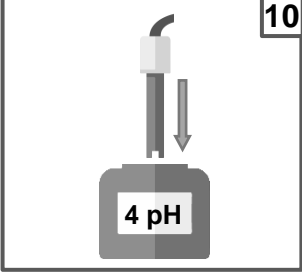
Меню калібрування:

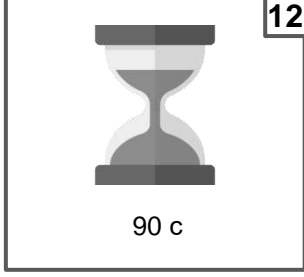
Натисніть **enter cal** (3 секунди) і відкалібруйте датчик рН, хлору, температури, ORP

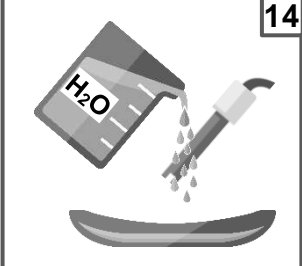
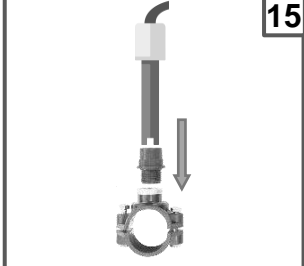
7. КАЛІБРУВАННЯ рН

 1	 2	 3	 4
 5 Вибір калібрування рН	 6 Калібрування 7 рН	 7 90 с	 8
 9	 10	 11 Калібрування 4 рН	 12 90 с
 13	 14	 15	 16 Зберегти і вийти

Примітка: Якщо ви обрали “Калібрування по 1 точці”, калібрування буде виконано тільки по 1 точці з використанням буферного розчину 7рН.

Еталонне калібрування





CAL Reference
7.2 рН

Почне блимати значення рН
Встановить значення, виміряне приладом
Приклад: 7,4 рН

CAL Reference
7.4 рН

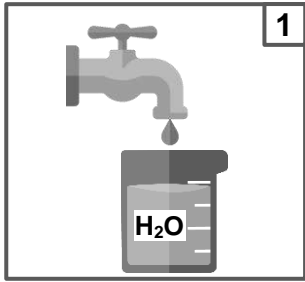
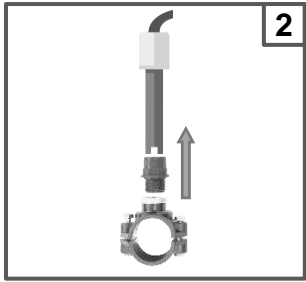
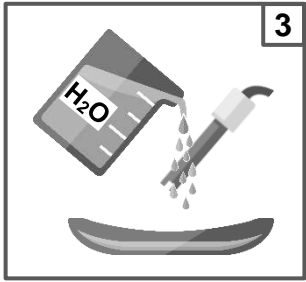
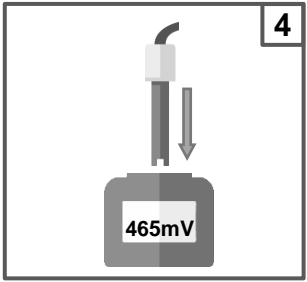

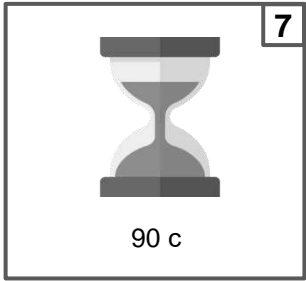
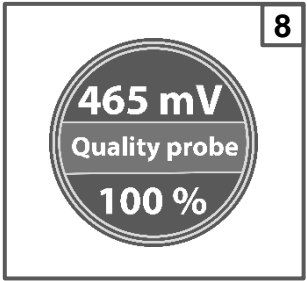
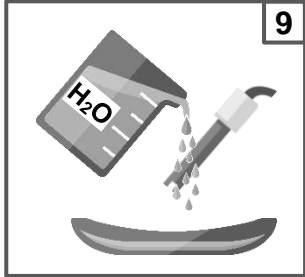
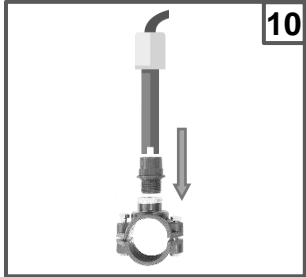









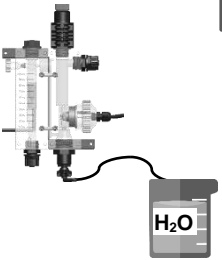
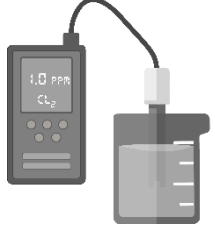

8. КАЛІБРУВАННЯ ORP

 <p>1</p>	 <p>2</p>	 <p>3</p>	 <p>4</p>
 <p>5</p> <p>Вибір калібрування Redox</p>	 <p>6</p> <p>Калібрування 465 mV</p>	 <p>7</p> <p>90 с</p>	 <p>8</p>
 <p>9</p>	 <p>10</p>	 <p>11</p> <p>Зберегти і вийти</p>	

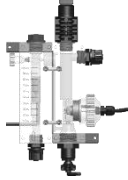
Еталонне калібрування

<p>CAL Reference 720 mV</p> <p>Почне блимати значення Redox</p> <p>Встановіть значення, виміряне приладом</p> <p>Приклад: 750 mV</p>	<p>CAL Reference 750 mV</p> 
--	---

9. КАЛІБРУВАННЯ ХЛОРУ

 <p>1</p>	 <p>2</p>	 <p>3 c</p> <p>Вибір калібрування Cl</p>	 <p>4</p>
 <p>5</p> <p>10 c</p>	 <p>6</p> <p>Почне блимати значення Cl. Встановіть значення Cl, виміряне приладом. Наприклад, вільний хлор 1,0 ppm</p>	 <p>7</p>	 <p>8</p> <p>10 c</p>
<p>Закрити потік</p>  <p>10</p>	<p>Підтвердіть, що потік закритий, обравши Так і натиснувши кнопку CAL</p>  <p>11</p>	 <p>12</p> <p>100 c</p>	 <p>13</p>
 <p>14</p> <p>10 c</p>	<p>Калібрування виконане!</p>  <p>15</p>		

* Натисніть ESC, щоб вийти з меню калібрування.

10. КАЛІБРУВАННЯ ТЕМПЕРАТУРИ

 <p>10</p> <p>Почне блимати значення температури. Встановіть значення температури, виміряне приладом. Приклад: 27°C</p>	 <p>11</p>
--	---

PoolDose | pH · ОВП · Хлор

Меню налаштувань

Натисніть **set** (3 секунди), відрегулюйте встановлене значення і натисніть **set** для підтвердження.

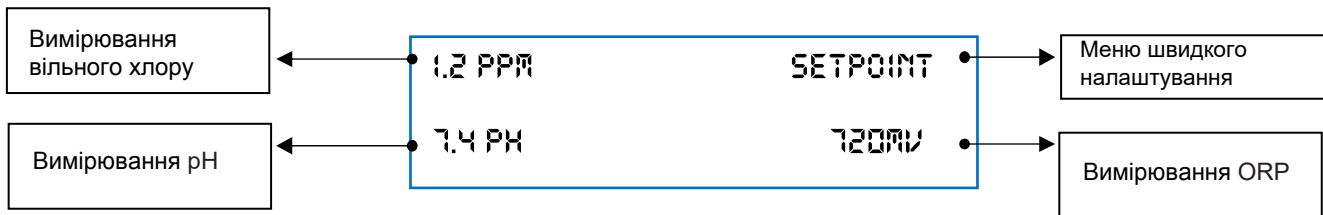

Меню калібрування

Натисніть **enter cal** (3 секунди) і відкалібруйте датчик pH, хлору, температури, ORP.

Режим очікування

Натисніть **▲ ▼** (5 секунд). Система переходить у режим очікування; усі функції вимкнено.

Скидання таймера OFA

Для скидання сигналу тривоги OFA натисніть **menu esc** (3 секунди) або **▲ ▼** (5 секунд).

Заповнення насосів

Коли насос перебуває в режимі очікування, для скидання показників сумарної витрати натисніть **▲** для запуску насоса pH - **▼**, для запуску насоса ORP/хлору - **menu esc**, для запуску реле Aux1 - **enter cal**, для запуску реле Aux2 - **set**.

Дозування PoolDose SPA

Для досягнення найкращого результату під час регулювання pH і хлору в системі PoolDose Spa перед введенням дози хлору виконується регулювання рівня pH. Ця функція доступна тільки для продуктів PoolDose SPA.

Для відновлення параметрів за замовчуванням виконайте такі дії:

- Вимкніть пристрій PoolDose
- Натисніть і утримуйте кнопки **▲** і **▼** аби увімкнути пристрій
- На дисплеї пристрою відобразиться **INIT.DEFAULT**
- Оберіть пристрій для скидання - модуль WiFi або дозуючу систему
- Натисніть **▲** або **▼**, щоб вибрати **YES** або **NO**
- Оберіть **YES** і натисніть **enter cal** аби відновити параметри за замовчуванням

Параметри за замовчуванням:

- Мова = **EN**
- Задане значення = **7.2 pH; 700 mV; 1.2 ppm**
- Метод дозування = **Acid (pH); Low (Redox); Low (Cl)**
- Час OFA = **OFF**
- Калібрування = **Full**
- Вхід потоку = **OFF (рециркуляційний насос)**
- Тип дозування = **PROP; ON/OFF Relay Aux1 и Aux2**
- Частотний = **OFF**
- Геркон = **NC (нормально закритий)**
- P.ON (Затримка увімкнення) = **OFF**
- Затримка потоку = **OFF**

11. МЕТОД ДОЗУВАННЯ

Задане значення = 7.2 рН

Режим дозування = Кислота

Відносний діапазон = 1.0 рН (* фіксоване значення)

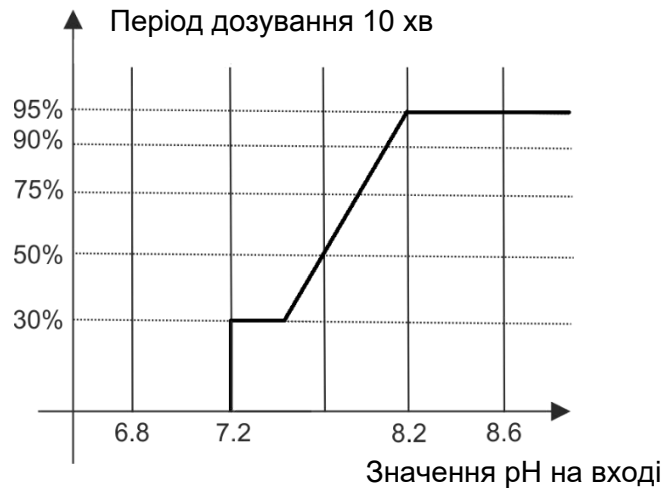

Задане значення = 700 мV

Режим дозування = Низький

Відносний діапазон = 250 мV (* фіксоване значення)

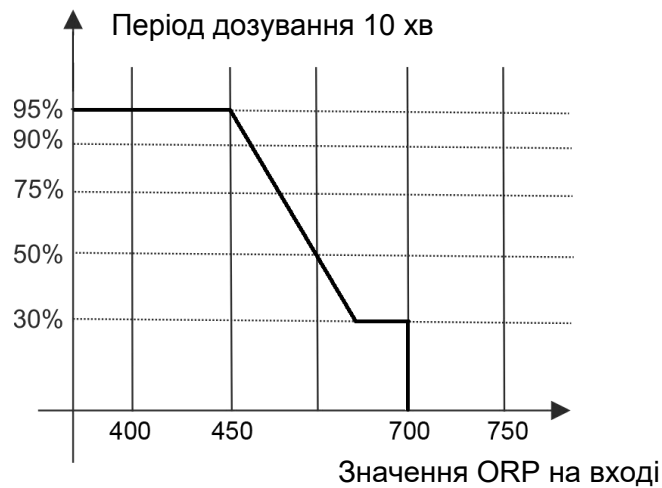

Задане значення = 1.2ppm вільного хлору

Режим дозування = Низький

Відносний діапазон: 0.8ppm (* фіксоване значення)

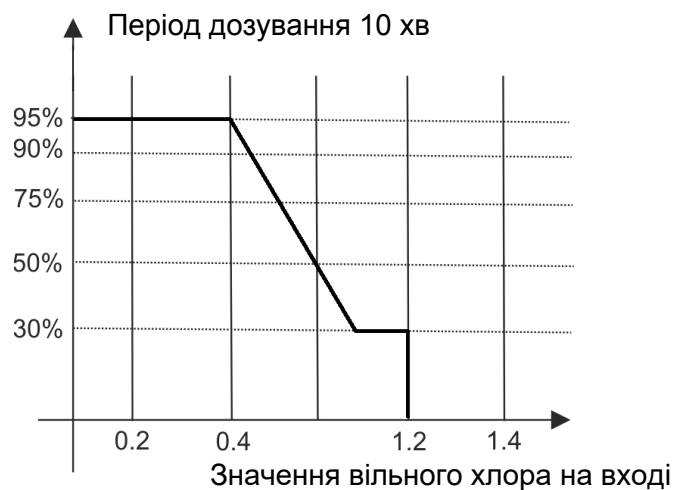

12. МЕТОД ЦИКЛІЧНОГО ДОЗУВАННЯ

Метод циклічного дозування доступний тільки в моделі PoolDose SPA

Цикли мають бути такими:

- 20
- 4-хвилинний цикл дозування в пропорції, необхідній для контролю рівня рН (якщо рН не потребує корекції, система може керувати дозуванням для Rx, якщо це необхідно) (пріоритет для рН)
- 20 хвилин очікування
- 4-хвилинний цикл дозування в пропорції, необхідній для контролю рівня рН (якщо рН не потребує корекції, система може керувати дозуванням для Rx, якщо це необхідно) (пріоритет для рН)

Пропорційне співвідношення:

Інтервал часу - 60 секунд:

Коли показання відповідають 90 % від заданого значення, час роботи становить 14 сек.

Коли показання відповідають 75 % від заданого значення, час роботи становить 20 сек.

Коли показання відповідають 50 % від заданого значення, час роботи становить 30 сек.

Коли показання відповідають 25 % від заданого значення, час роботи становить 40 сек.

Сигнал тривоги для заданого значення pH/ORP

Під час встановлення діапазону сигналізації створюється робоче вікно. Якщо допустимі межі перевищено, реле сигналу тривоги замикається і залишається замкнутим доти, доки вимірювання не буде скинуто або не буде натиснуто кнопку **enter cal** для деактивації сигналу тривоги.

Якщо встановлено час OFA (Сигнал про перевищення подачі живлення), час дозування заданого значення pH/ORP контролюється двома сигналами тривоги:

- Перший сигнал тривоги відображається на дисплеї після закінчення 70% встановленого часу, реле сигналізації замикається.
- Другий сигнал тривоги відображається на дисплеї після закінчення 100% встановленого часу, реле сигналізації замикається і насос pH/ORP блокується.

Для скидання сигналу тривоги OFA натисніть **menu esc** (3 секунди) або **▲ ▼** (5 секунд).

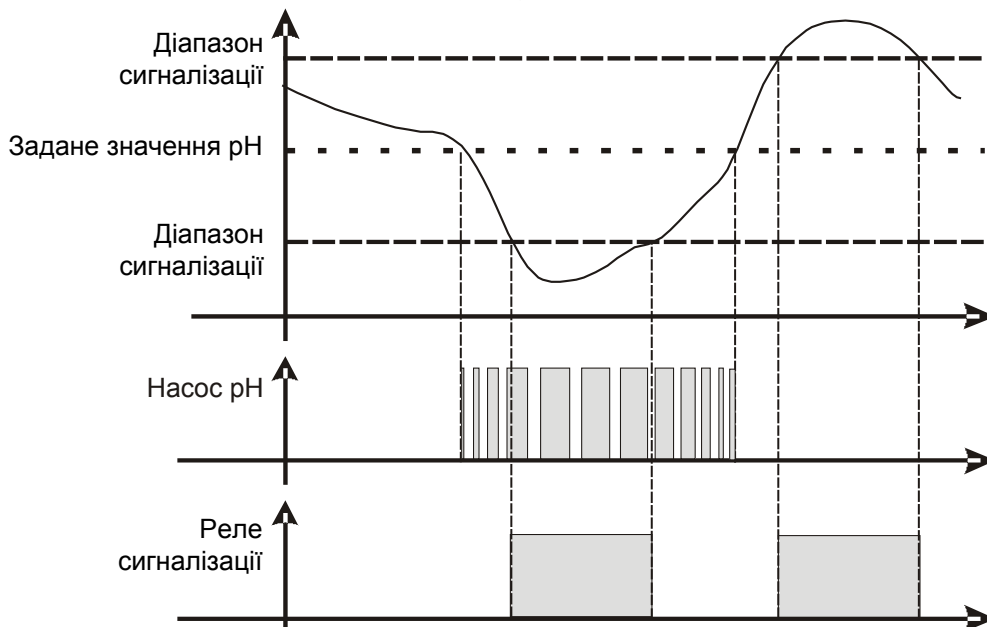

(*1 Діапазони сигналів тривоги - фіксовані значення)

n	Пункт	Граничні значення
1	Мін. значення температури	+ 10°C
2	Макс. значення температури	+ 38°C
3	Мін. значення pH	6 pH
4	Макс. значення pH	8 pH
5	Мін. значення ORP	+ 600 mV
6	Макс. значення ORP	+ 800 mV
7	Мін. значення CL	0,50 ppm
8	Макс. значення CL	2 ppm

13. ВНУТРІШНІЙ WEB-СЕРВЕР

Завантажте **SekoLink**



sekolink



Зареєструйте свій акаунт

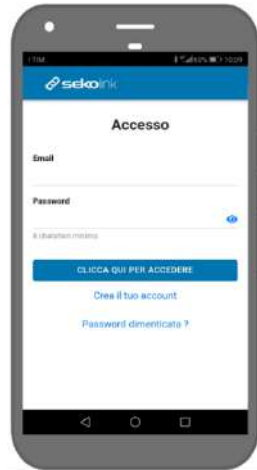

Увійдіть у внутрішні веб-сторінки за допомогою Qr-коду і встановіть:

Ім'я користувача = ADMIN
Пароль = 0000

Встановіть ім'я мережі WiFi і пароль, підтвердіть їх.



Завершіть реєстрацію вашого пристрою.

PoolDose | рН · ОВП · Хлор

Після реєстрації ви можете використовувати **sekolink** і **sekoweb**.



sekolink

Завдяки **sekolink** ви можете керувати своїм басейном:

- Моніторинг і обмежене керування
- Додаток для смартфонів, сумісний з iPhone або Android
- Для кінцевого користувача













sekoweb

Використовуйте адресне посилання **sekoweb** www.sekoweb.com або додаток для керування вашими басейнами за допомогою професійного веб-порталу:

- Моніторинг і повне керування
- Інтернет-портал, доступний через онлайн-вхід або шляхом сканування QR-коду продукту
- Для установників, техніків та інженерів зі встановлення басейнів і СПА



14. СИГНАЛИ ТРИВОГИ

Сигнал тривоги	Відображення	Дії
Рівень * лише активні показники	LEV LOW	- Натисніть  , аби розімкнути реле сигналізації - Додайте продукт до резервуару
Показники поза діапазоном	ALARM BAND	- Замініть або перевірте вимірювальний датчик - Натисніть  , аби розімкнути реле сигналізації - Відновіть показники
Перша тривога OFA (час >70%)	OFA_1	- Для скидання натисніть  (3 секунди) або   (5 секунд)
Друга тривога OFA (час 100%)	OFA_2	- Для скидання натисніть  (3 секунди) або   (5 секунд)
Швидкість потоку	FLOW	- Відновіть швидкість потоку
Функція калібрування	CALIBRATION ERR	- Перевірте датчик і буферний розчин і повторіть процедуру калібрування
Системна помилка	PARAMETERS ERROR	- Натисніть  для відновлення параметра за замовчуванням - Пристрій несправний
Показники (*1)	HIGH MEASURE LOW MEASURE	- Відрегулюйте концентрацію хімічних речовин
Меню WiFi відсутнє в розширеному меню, але карта WiFi в наявності	WiFi MENU IS NOT PRESENT	- Вимкніть пристрій, натисніть  і увімкніть
Помилка вимірювання	WRONG MEASURE	- Скиньте параметр калібрування, у меню Advanced Menu натисніть на <u>Reset CAL Item</u>

(*1 Діапазон показників)

n	Пункт	Граничні значення
1	Мін. значення температури	+ 10°C
2	Макс. значення температури	+ 38°C
3	Мін. значення pH	6 pH
4	Макс. значення pH	8 pH
5	Мін. значення ORP	+ 600 mV
6	Макс. значення ORP	+ 800 mV
7	Мін. значення CL	0,50 ppm
8	Макс. значення CL	2 ppm

15. СЕРВІС

Заміна шланга:

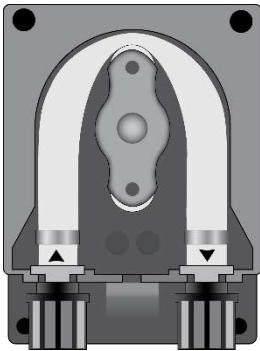

Відкрийте кришку насоса і від'єднайте шланг, потягнувши лівий конектор вгору.

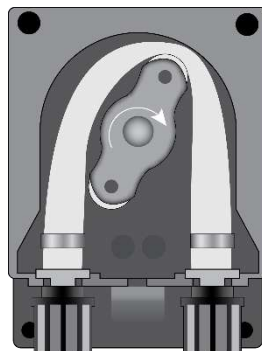

Встановіть ручку в позицію 7:05, повертаючи її в напрямку стрілки.

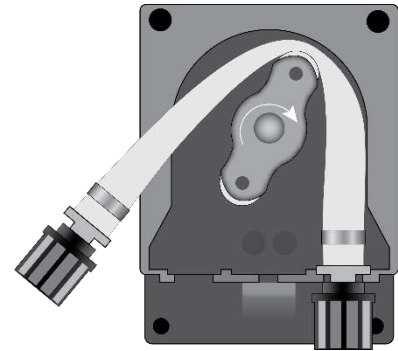

Повністю звільніть конектор з лівого боку, утримуючи його в натягнутому положенні, і поверніть ручку в напрямку стрілки таким чином, аби звільнити шланг до конектора праворуч.

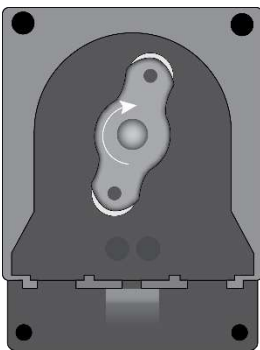

Розташуйте ручку в позиції 7:05, повернувши її в напрямку стрілки.

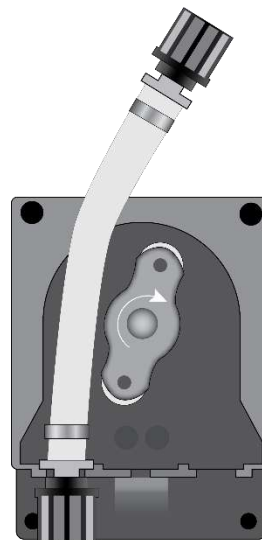

Вставте лівий конектор у відповідне гніздо і пропустіть шланг під напрямною ручки. Повертайте ручку у напрямку кругової стрілки, одночасно направляючи шланг у голівку насоса, доти, доки не буде досягнуто конектора праворуч.

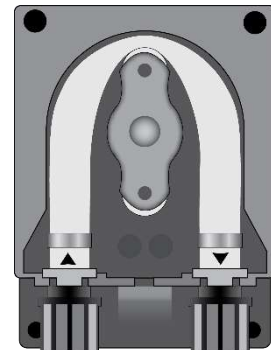

Закрийте кришку насоса і щільно притисніть її для правильної фіксації.

* Процедура заміни трубки актуальна для ручки з 2 і 3 роликами.

16. ЗБЕРІГАННЯ НАСОСА ПІСЛЯ ЕКСПЛУАТАЦІЇ

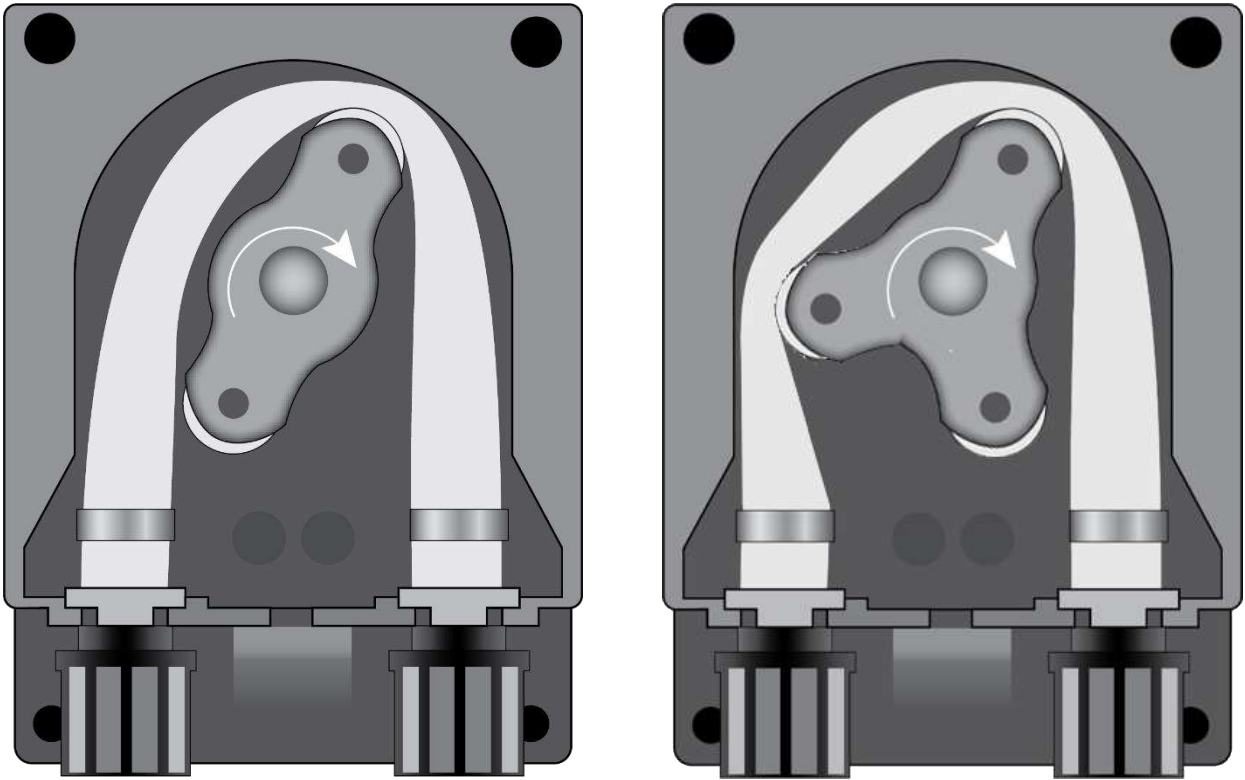

Коли регулювальний пристрій необхідно прибрати на зберігання, слід прокачати чисту воду крізь шланг, аби промити його.

Після цього встановіть ручку в позицію 7:05, повернувши її в напрямку, зазначеному круговою стрілкою.

Ці два запобіжні заходи полегшать подальше повторне увімкнення пристрою.

PoolDose | pH · ОВП · Хлор

Підключення дротів:

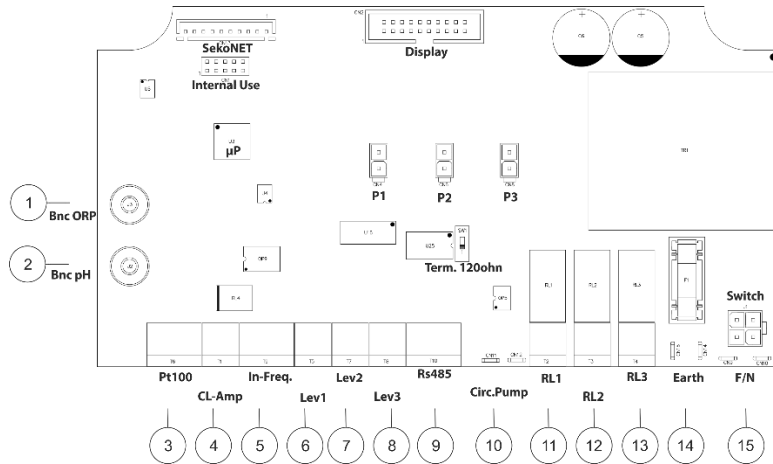

Електронна плата:

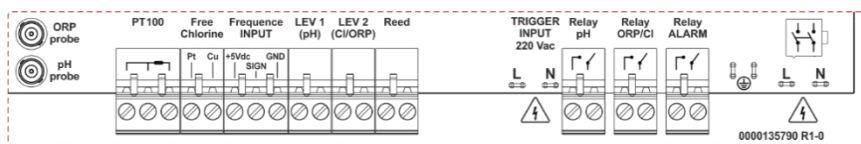

Клема	Опис	PoolDose pH · ORP	
1	Вхід датчика	ORP	Датчик ORP
2	Вхід датчика	pH	Датчик pH
3	Вхід датчика	ТЕМП (PT100) A= двопровідний датчик B= трипровідний датчик	
4	Вхід датчика вільного хлору	Вхід датчика вільного хлору: Pt: Платиновий датчик Cu: Мідний датчик	
5	Частота вхідного сигналу	Швидкість потоку (частотний вхід) A= Механічний геркон B= Датчик Холла	
6	Рівень (ємність із продуктом)	Датчик рівня pH	Датчик рівня для резервуара з хімікатами
7	Рівень (ємність із продуктом)	Датчик рівня хлору (ORP)	Датчик рівня для резервуара з хімікатами
8	Рівень (ємність із продуктом)	Потік (герконовий датчик)	Датчик потоку
9	Послідовний порт	Відсутній	Немає
10	Тригерний вхід	Циркуляційний насос (вхід 220 В змін. струму)	Фаза / Нуль
11	Вихідне реле	RL1 AUX1 pH	Сухий контакт
12	Вихідне реле	RL2 AUX2 OPR/Хлор	Сухий контакт
13	Вихідне реле	Сигнал тривоги RL3	Сухий контакт
14	Клема заземлення	Земля	---
15	Джерело живлення	220-240В змін.струму 50-60 Гц (F/N)	---