

Beatbot Sora P1

# Посібник користувача



Beatbot

## **⚠ ВАЖЛИВІ ІНСТРУКЦІЇ З ТЕХНІКИ БЕЗПЕКИ** **ПЕРЕД ВИКОРИСТАННЯМ ПРОЧИТАЙТЕ ВСІ ІНСТРУКЦІЇ**

Під час встановлення та використання цього електрообладнання завжди дотримуйтесь основних запобіжних заходів, зокрема тих, що наведені нижче:

**ПОПЕРЕДЖЕННЯ:** Уважно прочитайте всі попередження та інструкції з техніки безпеки. Недотримання попереджень та інструкцій може призвести до ураження електричним струмом, пожежі та/або серйозних травм.

### 1.1 Попередження та застереження

## ПРОЧИТАЙТЕ ТА ДОТРИМУЙТЕСЯ ВСІХ ІНСТРУКЦІЙ

- Цей виріб можуть використовувати діти віком від 8 років, а також особи з фізичними, сенсорними, інтелектуальними вадами або обмеженим досвідом чи знаннями під наглядом батьків або опікунів для гарантування безпечної експлуатації та уникнення будь-яких ризиків. Діти не повинні виконувати чищення або технічне обслуговування пристрою без нагляду.
- Дітям не слід гратися з цим виробом. Переконайтеся, що діти та домашні тварини перебувають на безпечній відстані від робота під час його роботи.
- Щоб запобігти випадковому ввімкненню робота, переконайтеся, що робот вимкнений, перш ніж піднімати або переносити його.
- За неналежного використання рідина з акумулятора може витікати. Уникайте контакту. У разі потрапляння рідини на шкіру промийте її водою. Якщо рідина потрапила в очі, негайно зверніться за медичною допомогою. Рідина з акумулятора може спричинити подразнення або опіки.
- Не використовуйте пошкоджені або модифіковані акумулятори чи прилади. Пошкоджені або модифіковані акумулятори можуть непередбачувано працювати, що може призвести до пожежі, вибуху або травмування.
- Не використовуйте акумулятори або зарядні пристрої сторонніх виробників. Використовуйте тільки зазначений блок живлення Beatbot KLP072A-2802300zz. Суфікс «zz»=BS, EU, CN, US, JP, AU, TW, IN, AR, BR або KR вказує на тип вилки для різних регіонів. Якщо шнур живлення пошкоджений, для уникнення небезпеки його має замінити виробник або сервісний агент.
- Аби зменшити ризик ураження електричним струмом, не використовуйте подовжувач; підключіть пристрій безпосередньо до розетки, що знаходиться у відповідному місці, та негайно замініть пошкоджений шнур живлення.
- Не розміщуйте зарядний пристрій поблизу джерел тепла. Дотримуйтесь усіх інструкцій із заряджання та не заряджайте пристрій за температури поза межами зазначеного в інструкції діапазону. Неправильне заряджання або заряджання за температур поза межами зазначеного діапазону може пошкодити акумулятор та збільшити ризик пожежі.
- Перед чищенням або технічним обслуговуванням переконайтеся, що робот вимкнений, а зарядний пристрій відключений від мережі.
- Цей виріб містить акумулятор, який може замінювати лише кваліфікований технік. Не модифікуйте та не намагайтеся ремонтувати пристрій чи акумулятор, окрім випадків, зазначених в інструкції з використання та догляду. Обслуговування має виконувати кваліфікований спеціаліст, використовуючи лише ідентичні запасні частини. Це гарантує безпечне використання виробу.
- Не заходьте в басейн, поки робот працює у воді.

- Коли робот-пилосос для басейну знаходиться під водою, ви можете дістати його за допомогою гачка, що додається. Будь ласка, використовуйте гак правильно та обережно, аби уникнути випадкових травм.
- Не піддавайте акумуляторну батарею або пристрій впливу вогню чи надмірного тепла. Вплив вогню або температур вище 130°C/265°F може спричинити вибух.
- За нормальних умов користувачі повинні триматися на мінімальній відстані 20 см від робота.
- Пристрій слід підключати тільки до ланцюга живлення, захищеного пристроєм захисного відключення (GFCI). Цей GFCI слід регулярно перевіряти. Для перевірки GFCI натисніть кнопку тестування. GFCI повинен перервати подачу електроенергії. Натисніть кнопку скидання. подача електроенергії має відновитися. Якщо GFCI не працює таким чином, це означає, що він несправний. Якщо GFCI перериває подачу живлення до блоку живлення без натискання кнопки тестування, можливо, є витік струму на землю, що може призвести до ураження електричним струмом. Не використовуйте блок живлення. Відключіть блок живлення та зверніться до виробника за допомогою.
- Робот оснащений низкою найсучасніших датчиків, які відіграють важливу роль у його функціональності та продуктивності. Щоб забезпечити продуктивність та тривалий термін експлуатації робота, не слід залишати його в екстремальних умовах навколишнього середовища протягом тривалого часу, таких як високі температури, інтенсивне світло або мороз. Рекомендується використовувати та зберігати робота відповідно до вимог цього посібника.
- Перевищення висоти 2100 м (6890 футів) призведе до того, що робот-пилосос для басейну не зможе нормально функціонувати. Тому переконайтеся, що робот використовується в місцях, які відповідають цим обмеженням щодо висоти задля уникнення будь-яких проблем, пов'язаних з експлуатацією робота на великих висотах.

## ЗБЕРЕЖІТЬ ЦІ ІНСТРУКЦІЇ

### 1.2 Сертифікація FCC/IC

Будь-які зміни або модифікації, прямо не схвалені стороною, відповідальною за відповідність вимогам, можуть анулювати право користувача експлуатувати обладнання. Це обладнання було протестовано та визнано таким, що відповідає обмеженням для цифрових пристроїв класу B згідно з Частиною 15 Правил FCC. Ці обмеження розроблені для забезпечення належного захисту від шкідливих перешкод у житлових приміщеннях. Це обладнання генерує, використовує та може випромінювати радіочастотну енергію, і якщо його встановити та використовувати не відповідно до інструкцій, воно може спричинити шкідливі перешкоди радіозв'язку. Однак немає гарантії, що перешкоди не виникнуть у певній установці. Якщо це обладнання спричиняє шкідливі перешкоди для радіо- або телевізійного прийому, що можна визначити, вимкнувши та увімкнувши обладнання, користувачеві рекомендується спробувати позбутися перешкод одним або кількома з наступних заходів:

- Переорієнтуйте або перемістіть приймальну антену.
- Збільште відстань між обладнанням та приймачем.
- Підключіть обладнання до розетки в ланцюзі, відмінному від того, до якого підключено приймач.
- Зверніться за допомогою до дилера або досвідченого радіо/телетехніка.

### 1.3 Вимоги МРЕ

Аби відповідати вимогам FCC/IC щодо впливу радіочастотного випромінювання, користувачі мають підтримувати мінімальну відстань 20 см або більше між антеною цього пристрою та людьми під час його роботи. Для забезпечення відповідності не рекомендується використовувати пристрій на відстані, ближчій за цю.



За нормальних умов використання це обладнання слід розміщувати на відстані щонайменше 20 см між антеною та користувачем.

### 1.4 Заява щодо 5G

Пристрій, що працює в діапазоні 5150-5250 МГц, призначений лише для використання в приміщенні, аби мінімізувати потенційну можливість шкідливих перешкод для систем мобільного супутникового зв'язку, що працюють на одному каналі.

Для пристроїв зі знімними антенами максимально допустимий коефіцієнт підсилення антени в діапазонах 5250-5350 МГц та 5470-5725 МГц має забезпечувати відповідність обладнання межі еквівалентної ізотропно випромінюваної потужності (e.i.r.p.).

### 1.5 Режим СЕС

Спочатку переведіть перемикач у положення , потім у положення , і нарешті знову переведіть його у положення  та утримуйте протягом 20 секунд, аби активувати режим СЕС.

### 1.6 Безпека мережі та конфіденційність даних

Мережевий інтерфейс і служба за замовчуванням

У стані заводських налаштувань пристрій має такі характеристики:

Мережевий інтерфейс	Мережева служба	Опис
Інтерфейс WLAN	Сервіс налаштування IoT через TCP-порт 6668/9998	Передані дані використовуються для налаштування мережі роботів

Рекомендовані заходи безпеки

Щоб захистити робот від атак типу «відмова в обслуговуванні» (DoS), налаштуйте параметри безпеки домашнього маршрутизатора. Оскільки робот підключається через маршрутизатор, він буде захищений маршрутизатором.

Керування персональними даними

Ви можете зв'язатися з нами, щоб подати запит на видалення вашого пристрою або пов'язаних з ним особистих даних з вашого облікового запису, використовуючи кілька каналів:

- Через застосунок: скористайтеся вбудованою підтримкою або налаштуваннями облікового запису.
- Через наш офіційний веб-сайт: відвідайте розділ підтримки або конфіденційності.
- Через електронну пошту: надішліть свій запит на адресу [privacy@beatbot.com](mailto:privacy@beatbot.com).

### 1.7 Опис датчика

Датчик	Опис
Ультразвуковий датчик	У пристрої використовується спрямована передача ультразвукових хвиль та аналіз відлуння для приблизного визначення типів об'єктів при вимірюванні відстані до навколишніх об'єктів. Модель: AW-UD1000DC02-2S5, Характеристики: Відстань виміру: 60~2000 мм (2,4~78,7 дюйма)

## 02/ Огляд продукту

### 2.1 Вміст упаковки

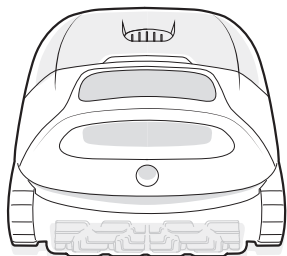

Робот

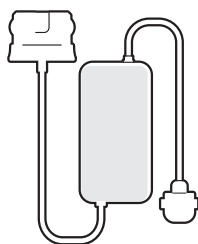

Зарядний пристрій



Гак

### 2.2 Структурна схема

Кнопка для відкриття

Впуск води

Зарядний порт

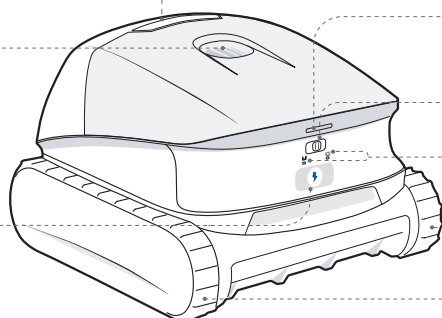

Індикатор стану

Перемикач режимів

Індикатор режиму

Гусениця

Кришка кошика фільтра

Ручка

Ультразвуковий датчик

Подвійна роликівна щітка

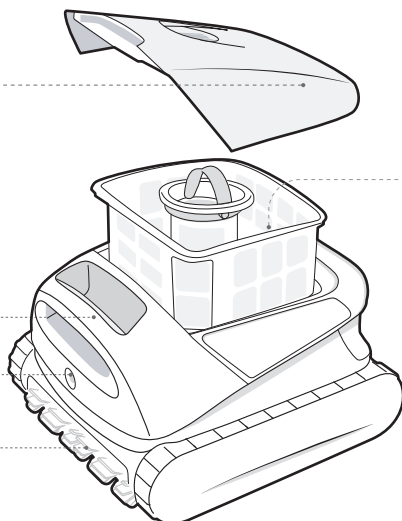

Кошик фільтра

\*Схема наведена лише для ознайомлення. Будь ласка, зверніться до фактичного виробу для отримання точної інформації.

# 03/ Специфікації

## 3.1 Основна інформація

Модель	RCMPM031G
Робоча напруга	21.6 В
Час роботи	5 год
Вхід зарядного пристрою	100-240 В ~ 50/60 Гц, 1.8 А Макс.
Вихід зарядного пристрою	28 В $\equiv$ 2.3 А, 64.4 Вт
Номінальна ємність акумулятора	7800 мА/г
Час заряджання	4.5 год
Місткість фільтрувального кошика	5 л
Темп. довкілля під час заряджання	0 °C~40 °C (32 °F~104 °F)
Температура/Вологість для зберігання	-20 °C~45 °C (-4 °F~113 °F) RH<=75 %
Клас захисту IP	IP68

## 3.2 Специфікації бездротової технології

	Робоча частота	Потужність передавача (EIRP)
Wi-Fi	2.4G: 2.400-2.4835 GHz 5G: 5.150-5.350 GHz 5.470-5.725 GHz	2.4G: $\leq$ 20 dBm 5G: $\leq$ 20 dBm $\leq$ 27 dBm
	Робоча частота	Потужність передавача (EIRP)
Bluetooth	2.400-2.4835 GHz	$\leq$ 20 dBm
	Робоча частота	Потужність передавача (EIRP)

## 3.3 Вимоги до якості води для використання робота

Хлор	Максимум 4 ppm
NaCl	Максимум 5000 ppm
pH	7.0-7.8 (Рекомендовано)
Температура води	6-35 °C (43-95 °F)
Глибина води	0.5-3.5 м (1.6-11.5 фути)

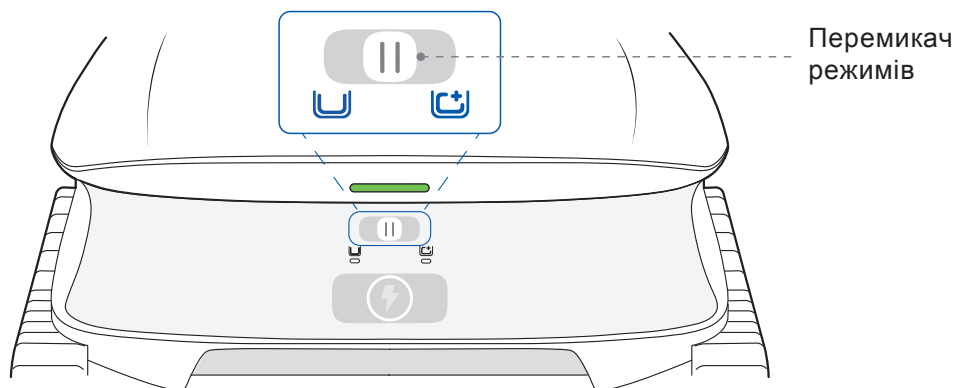

## 04/ Керування та індикатори

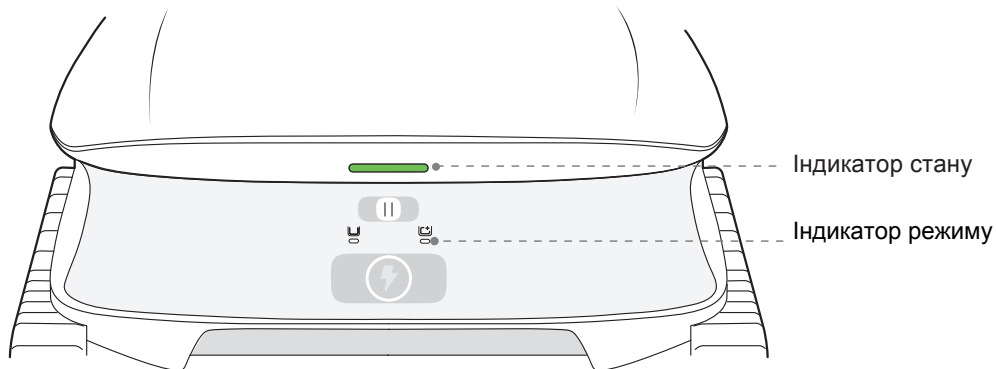

Функція	Використання
Увімкнення	Переведіть перемикач режиму в положення <b>U</b> / <b>C+</b> і одразу відпустіть його (протягом 1 секунди). * Робот автоматично вмикається після заряджання.
Вимкнення	Натисніть і утримуйте перемикач режимів <b>U</b> протягом приблизно 3 секунд. * Якщо робот знаходиться поза водою і не використовується, він автоматично вимкнеться через 10 хвилин.
Вибір стандартного режиму	Після увімкнення переведіть перемикач режимів у положення <b>U</b> і одразу ж (протягом 1 секунди) відпустіть його.
Вибір попередньо встановленого режиму	Після увімкнення переведіть перемикач режимів у положення <b>C+</b> і одразу ж (протягом 1 секунди) відпустіть його.
Увімкнення точки доступу робота	Натисніть і утримуйте перемикач режимів <b>C+</b> приблизно 5 секунд.
Скидання до заводських налаштувань	Спочатку переведіть перемикач режимів у положення <b>C+</b> , потім у положення <b>U</b> . Нарешті, знову переведіть його у положення <b>C+</b> та утримуйте приблизно 5 секунд.





## Індикатор стану

Постійне зелене світло		Високий рівень заряду батареї
Постійне жовте світло		Низький рівень заряду батареї
Постійне помаранчеве світло		Рівень заряду батареї дуже низький
Блимаючий синій індикатор		Увімкнення точки доступу робота / оновлення OTA
Блимаючий помаранчевий індикатор		Помилка / Скидання до заводських налаштувань
Пульсуюче світло		Заряджання

\* Під час заряджання колір індикатора відображає поточний рівень заряду акумулятора.

## Індикатор режиму

Постійне біле світло		Вибраний режим
Блимаюче біле світло		Повернення

\* Індикатор вибраного режиму загориться білим світлом, підтверджуючи ваш вибір.

# 05/ Застосунок

## 5.1 Завантаження застосунку

Ви можете відсканувати QR-код нижче або знайти "Beatbot" в App Store чи Google Play, щоб завантажити застосунок.



## 5.2 Підключення робота

Перед підключенням, будь ласка, перевірте наступне:

- Робот увімкнено.
- Ваш телефон і робот знаходяться в зоні покриття однієї мережі Wi-Fi, і сигнал стабільний.
- Піднесіть телефон ближче до робота.

Після ввімкнення робот автоматично перейде в режим налаштування мережі.

Відкрийте застосунок Beatbot. Натисніть «Add Robot» (Додати робота) на головній сторінці, а потім виберіть один із наведених нижче способів додавання робота та завершення налаштування:

### Додайте через Bluetooth

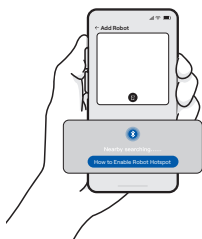

Переконайтеся, що на вашому мобільному телефоні увімкнено Bluetooth. Він автоматично шукатиме вашу модель робота.

### Скануйте, аби додати

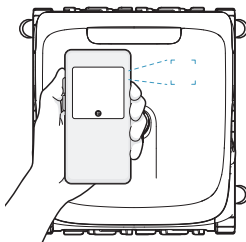

Направте камеру телефону на QR-код, розташований на роботі.

### Додайте вручну

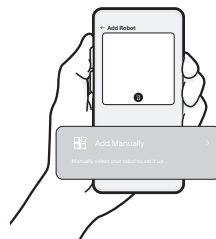

Натисніть «Add Manually» (Додати вручну), виберіть модель робота зі списку.

### Помилка налаштування мережі ?

Якщо ви зіткнулися з будь-якою з наступних ситуацій:

1. Початкове налаштування мережі не вдалося.
2. Робот вже прив'язаний до іншого облікового запису.

Виконайте такі дії:

1. Переведіть перемикач режимів праворуч і утримуйте його протягом 5 секунд, аби вручну активувати точку доступу робота.
2. Дотримуйтесь інструкцій у застосунку, аби завершити процес налаштування.

# 06/ Експлуатація

## 6.1 Зарядження

1. Переконайтеся, що контакти для зарядження з обох боків зарядного пристрою сухі та чисті. Вирівняйте та підключіть зарядний пристрій до зарядного порту робота.

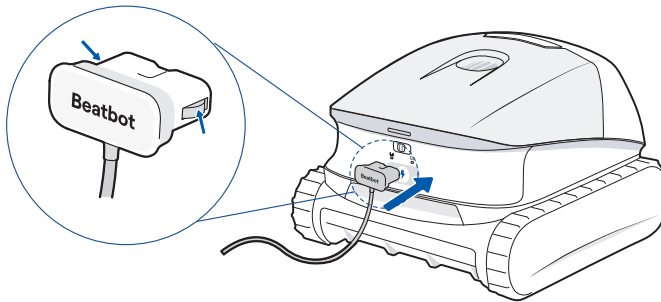

**!** Увага: переконайтеся, що зарядний пристрій повністю та надійно вставлений у робот.

2. Підключіть зарядний пристрій до розетки. Блімаючий індикатор свідчить про те, що триває зарядження. Робот повністю заряджений, коли індикатор світиться зеленим світлом.

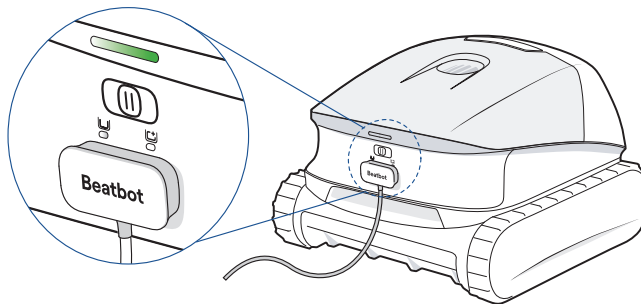

Поради :

1. З міркувань безпеки під час транспортування робот заряджений частково. Жовтий індикатор стану є нормальним після розпакування. Для оптимальної роботи перед першим використанням повністю зарядіть робот.
2. Заряджайте робот у приміщенні, в сухому, прохолодному місці зі стабільним покриттям Wi-Fi.

## 6.2 Підготуйте свій басейн



Перед початком прибирання переконайтеся, що в басейні немає сторонніх предметів, таких як рушники чи іграшки.



Для оптимальних результатів очищення рекомендується використовувати робота окремо від системи циркуляції.



Не допускайте тварин та людей до басейну під час прибирання.

## 6.3 Увімкнення та вибір режиму

Коли робот вимкнений:

Переведіть перемикач режимів у положення  /  та відпустіть, аби увімкнути робота.

Режим прибирання вибирається залежно від напрямку натискання. Відповідний індикатор режиму загориться білим кольором.

Коли робот увімкнений:

Переведіть перемикач у потрібне положення і відразу ж (протягом 1 секунди) відпустіть його, аби змінити режим прибирання.

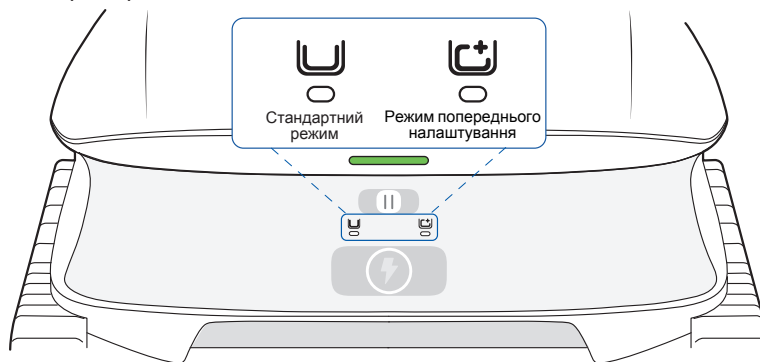

Режим очищення	Покриття
Стандартний режим	Дно, Стіни та Ватерлінія
Попередньо встановлений режим (За замовчуванням встановлено режим "Дно")	Дно

Порада :

Ви можете обрати інші режими прибирання за допомогою додатка. Ваш вибір автоматично синхронізується з роботом, що дозволить вам запустити його наступного разу безпосередньо за допомогою перемикача.

## 6.4 Початок прибирання

1. Обережно помістіть робота у воду вздовж стінки басейну.



2. Потрапивши у воду, робот починає занурюватися і опускається на дно басейну. Після занурення він автоматично починає прибирання.

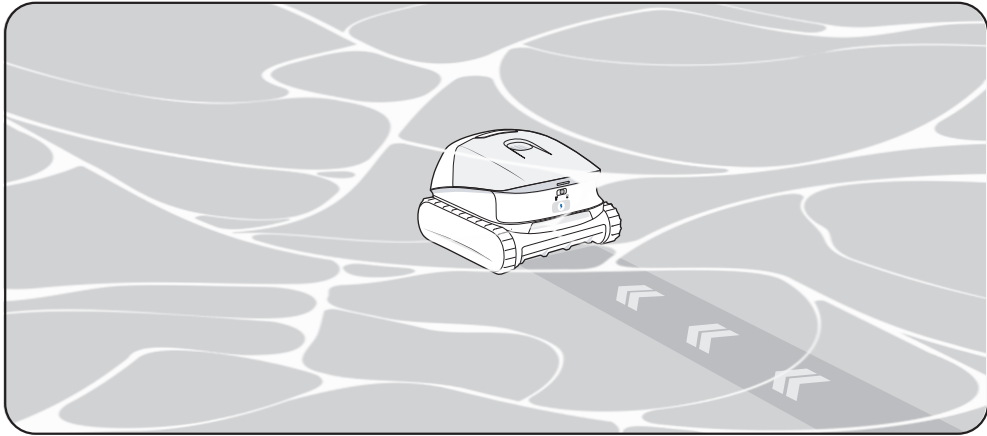

Порада :

Зверніть увагу, що сигнал Wi-Fi робота слабшатиме та перериватиметься під час занурення. Це нормально. З'єднання автоматично відновиться, щойно робот вийде з води. Після цього застосунок відновить підключення та синхронізує останні дані про прибирання.

## 6.5 Вилучення з води

1. Після завершення прибирання робот автоматично припаркується біля стінки басейну на 10 хвилин, після чого ви зможете дістати його вручну.

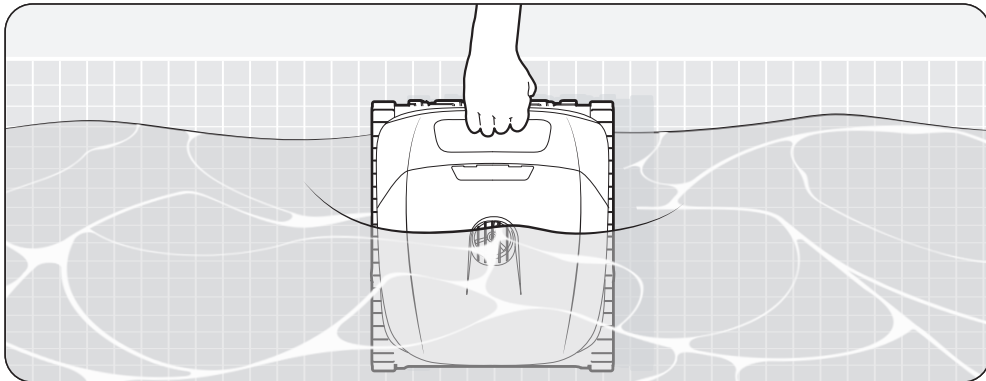

2. У малоймовірному випадку, якщо робот не припаркується біля стіни басейну автоматично або якщо через 10 хвилин він зануриться на дно басейну, ви зможете вручну дістати його за допомогою гачка, що додається.

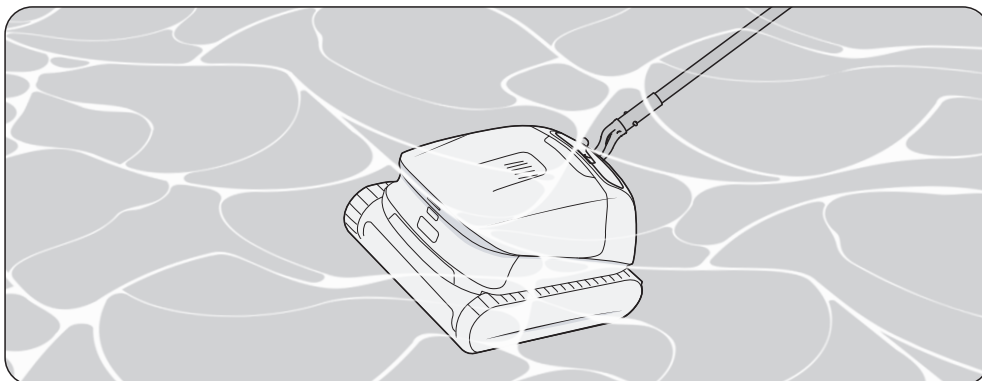

## 07/ Технічне обслуговування

Перед виконанням будь-якого технічного обслуговування переконайтеся, що робот відключено від джерела живлення. Щоб отримати детальні інструкції щодо процедур технічного обслуговування та заміни деталей, відкрийте застосунок і перейдіть до розділу «Технічне обслуговування».

### 7.1 Кошик фільтра

- 1 Натисніть перемикач, аби відкрити кришку фільтрувального кошика.

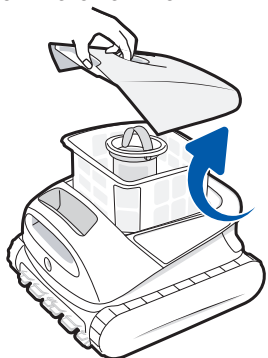

- 2 Дістаньте фільтрувальний кошик і видаліть сміття.



- 3 Ретельно промийте фільтрувальний кошик водою зі шлангу.

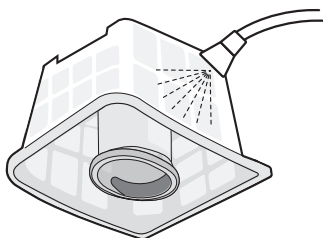

- 4 Знову встановіть його в робот і закрийте кришку.

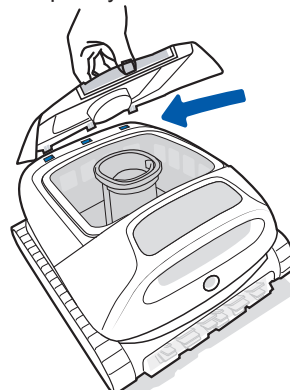

## 7.2 Роликова щітка

1 Вивільніть фіксатори роликової щітки та зніміть гумову стрічку.

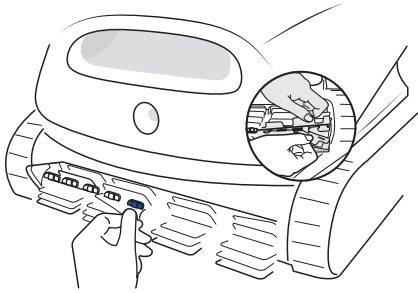

2 Очистіть гумову щітку від сміття та ретельно промийте її зі шланга.

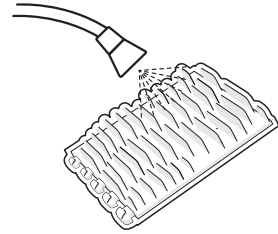

3 Встановіть гумову щітку на місце.

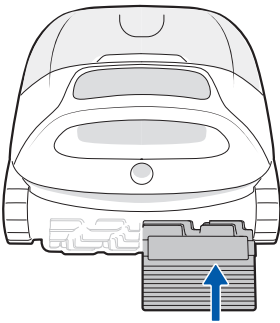

4 Обережно протягніть фіксатори через кожен отвір.

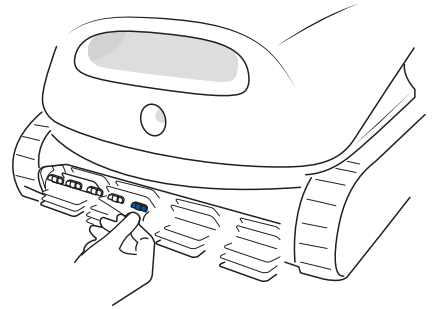

## 7.3 Ультразвуковий датчик

Після кожного використання необхідно переконатися, що на датчиках немає бруду. За потреби обережно протріть їх м'якою сухою тканиною.

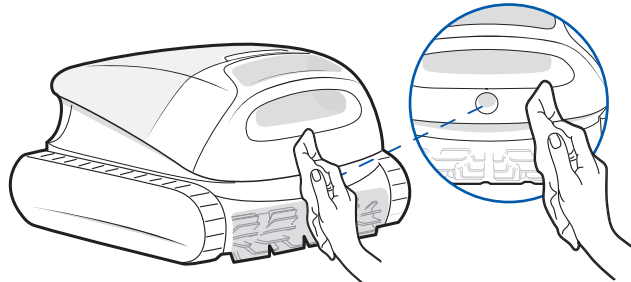

## 08/ Найчастіші запитання

### Чому робот зупиняється на дні басейну і не рухається?

- Перевірте, чи робот не перебуває в режимі ECO. У цьому режимі робот зупиняється на дні басейну після прибирання та залишається там, запускаючи автоматичний цикл прибирання через день.
- Перевірте, чи робот не застряг біля зливу або інших перешкод. Він спробує звільнитися самостійно. Якщо він не звільниться через кілька хвилин, а індикатор стану блиматиме помаранчевим кольором, допоможіть йому вручну за допомогою гачка, що входить до комплекту.
- Якщо басейн сильно забруднений, кошик фільтра швидко заповниться. Це може завадити роботу повернутися до краю басейну. У цьому випадку дістаньте робота з води та очистіть кошик фільтра.

### Чому робот не в мережі?

- Слабкий сигнал Wi-Fi: Робот може бути занадто далеко від зони дії сигналу Wi-Fi або міг зануритися у воду, що призводить до відключення мережі. Робот автоматично підключиться знову, як тільки сигнал відновиться.
- Вимкнення робота: Робот автоматично вимикається, коли акумулятор розряджається. Після заряджання та ввімкнення робот автоматично підключиться знову.
- Робот підключено через інший обліковий запис: Робот може бути підключений до іншого облікового запису. Ви можете спробувати повторно підключити його за допомогою застосунку.
- Проблеми, пов'язані з маршрутизатором: Якщо маршрутизатор перезавантажується, якщо відбулися зміни в назві чи паролі Wi-Fi маршрутизатора або якщо маршрутизатор додав робота до чорного списку, спочатку вирішіть ці проблеми, аби визначити, чи робот знову підключиться до мережі. Якщо проблема не зникає, перепідключіться.

### Чому робот не заряджається?

- Переконайтеся, що робот правильно підключено до зарядного пристрою.
- Перевірте, чи зарядний пристрій повністю та надійно вставлений у робот.
- Перевірте, чи контакти заряджання на роботі та зарядному пристрої чисті та не мають іржі чи бруду. За потреби обережно очистіть контакти, перш ніж повторно спробувати зарядити робот.

### Чому під час увімкнення робота поза басейном чути шум?

- Це нормально. Робот періодично вмикає водяний насос, аби визначити, чи потрапив він у воду, і під час цього процесу видає легкий шум.

### Чому робот автоматично вимикається після увімкнення?

- Якщо робот не знаходиться у воді протягом тривалого часу, він автоматично вимикається, аби заощадити заряд акумулятора. Після увімкнення негайно помістіть робота у воду та розпочніть прибирання.

\* Якщо у вас виникнуть будь-які проблеми під час використання пристрою, відвідайте офіційний веб-сайт/ застосунок, щоб переглянути розділ поширених запитань, або зверніться за допомогою до нашої служби підтримки клієнтів.

## 09/ Зберігання взимку

Умови зберігання: Знайдіть прохолодне, сухе крите місце для зберігання, захищене від прямих сонячних променів, дощу та морозу. Тримайте робота подалі від екстремальних температур, відкритого вогню та місць, доступних для дітей.

Захист від пилу: Під час тривалого зберігання належним чином захищайте робота від пилу.

Вимкнення живлення та догляд за батареєю: Вимикайте робота та від'єднуйте його від джерела живлення під час зберігання. Рекомендується перевіряти рівень заряду батареї принаймні кожні 6 місяців та заряджати її приблизно до 50%.

## 10/ Післяпродажне обслуговування

Гарантійний період	2 роки
Офіційний веб-сайт	<a href="http://www.beatbot.com">www.beatbot.com</a>
Email	<a href="mailto:service.eu@beatbot.com">service.eu@beatbot.com</a>
Безкоштовний номер	+49 71411424070 Пн-Нд 9:00 -18:00 (CET)

Літій-іонний акумулятор містить речовини, небезпечні для навколишнього середовища. Перш ніж утилізувати робота, будь ласка, вийміть акумуляторний блок, після цього вже утилізуйте його або здайте на переробку. Пристрій використовується відповідно до місцевих законів і правил країни або регіону.

## 11/ Інформація про WEEE

Усі вироби з цим символом є відходами електричного та електронного обладнання (WEEE згідно з директивою 2012/19/ЄС), які не слід змішувати з несорттованими побутовими відходами. Натомість, вам слід захищати здоров'я людини та довкілля, здаючи своє відпрацьоване обладнання до спеціально відведеного пункту збору, призначеного урядом або місцевими органами влади для переробки відходів електричного та електронного обладнання. Правильна утилізація та переробка допоможуть запобігти потенційним негативним наслідкам для довкілля та здоров'я людини. Будь ласка, зверніться до установника або місцевих органів влади для отримання додаткової інформації про місцезнаходження, а також умови роботи таких пунктів збору.

