

## Podlahové výpusti Main drains

### Podlahové výpusti

Veškeré dnové výpusti jsou vyrobeny z ABS a liší se designem krytu, který je z nerez. ocel. plechu. Dnové výpusti se dělí dle typu, pro betonové nebo fóliové, popř. jiné bazény. Připojení: R 2" x 2 1/2", 63 mm připojení lepením. Směr odtoku je 90° a 180°.

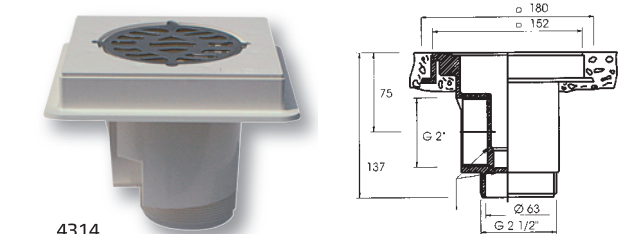

4314

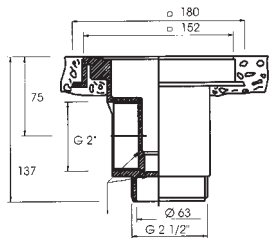

### Main drains

All types of main drains are made of ABS and vary with casing design. The casing material used is stainless steel sheet. Different main drains for concrete, liner pools and other. Connection: R 2" x 2 1/2", 63 mm by gluing. Outflow in 90° and 180°.



4324

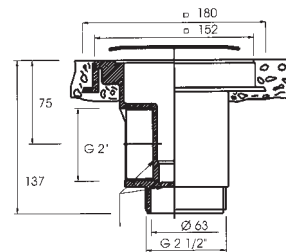

4814

s mosaznými zástřiký  
with brass inserts

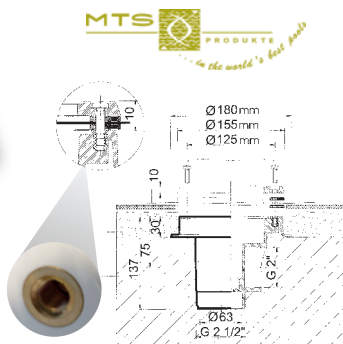

4824

s mosaznými zástřiký  
with brass inserts

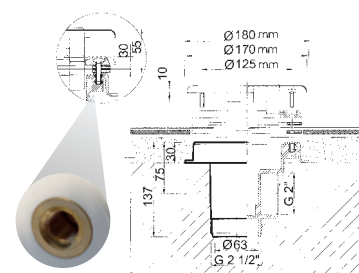

Podlahová výpust   Main drain					cena Kč	€
4314	B	Podlahová výpust ABS, nerez mřížka AISI 316 – pro betonové bazény, napojení 2" in Main drain ABS, stainless grating AISI 316 – for concrete pools, connection 2" in		0,70	1 036,-	
4324	B	Podlahová výpust ABS, nerez kryt čtvercový AISI 316 – pro betonové bazény, napojení 2" in Main drain ABS, stainless square shape casing AISI 316 – for concrete pools, connection 2" in		0,95	1 752,-	
4814	B	Podlahová výpust ABS, nerez mřížka AISI 316 – pro fóliové bazény, napojení 2" in Main drain ABS, stainless grating AISI 316 – for liner pools, connection 2" in		0,94	1 949,-	
4824	B	Podlahová výpust ABS, nerez kryt čtvercový AISI 316 – pro fóliové bazény, napojení 2" in Main drain ABS, stainless square shape casing AISI 316 – for liner pools, connection 2" in		1,20	2 615,-	



4800271

4800271 s mosaznými zástřiký  
4800271 with brass inserts

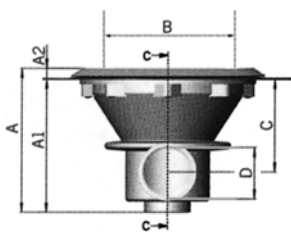

A A1 A2 ØB C D  
171 158 13 229 110 2"

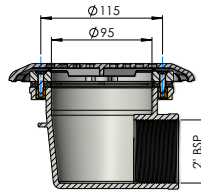

4827814

4827814 s mosaznými zástřiký  
4827814 with brass inserts

Podlahová výpust   Main drain					cena Kč	€
4800271	B	Podlahová výpust VA, pro fólii, <b>mosazné zástřiký M6</b> , napojení 2" in Main drain VA, for liner pools, <b>brass inserts M6</b> , connection 2" in		0,60	976,-	
4827814	B	Podlahová výpust VA, pro fólii, <b>mosazné zástřiký M6</b> , napojení 2" in, malá Main drain VA, for liner pools, <b>brass inserts M6</b> , connection 2" in, small			909,-	

### Podlahová výpust VAMILA NEREZ

- Mřížka nerez AISI 316
- Tělo ABS.

4800273



### Main drain STAINLESS STEEL VAMILA

- Grating st steel AISI 316
- Body ABS.

4800275



Podlahová výpust VAMILA NEREZ   Main drain stainless steel VAMILA					cena Kč	€
4800273	B	Podlahová výpust VAMILA nerez, napojení 2", mosazné zástřiký Bottom outlet VAMILA st. steel, connection 2", with brass inserts			2 312,-	
4800275	B	Podlahová výpust VAMILA nerez, napojení 2", mosazné zástřiký - jemná mřížka Bottom outlet VAMILA st. steel, connection 2", with brass inserts – thin grating			2 312,-	