

DOLPHIN SUPREME M5



Инструкция по эксплуатации



Роботы-пылесосы для бассейна DOLPHIN

www.watermart.ua

+38 (067) 704 54 54

Что находится внутри коробки

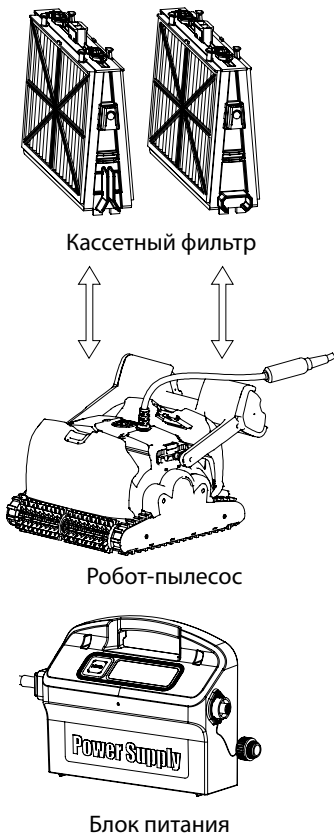

Комплектация	X	Комментарии
Рамка фильтровальной кассеты	2	
Сверхтонкий фильтр	4 фильтра	
Сумка для хранения фильтров	1	
Весенний фильтр	4 фильтра	
Блок питания	1	
Робот-пылесос	1	
Тележка	1	
Пульт дистанционного управления	1	
По поводу приобретения дополнительных компонентов обращайтесь к Вашему продавцу.		

1 - Описание основных компонентов

1. Фильтры

2 вида фильтров

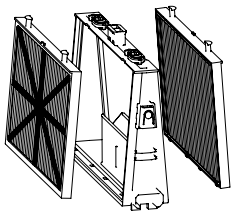

Весенний фильтр + рамка кассеты

Для засоренных бассейнов с крупным мусором (листья и т. д.). Использовать при первом запуске или в начале сезона.

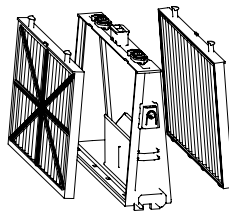

Ультратонкий фильтр + рамка кассеты

Для ежедневного использования. Заводская установка.

2. Щетки

Существуют 3 вида щеток. Каждая разработана для того, чтобы обеспечить оптимальную тягу на различные покрытия бассейнов.

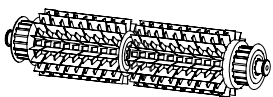

Щетка ПВХ
Для пленочного покрытия.

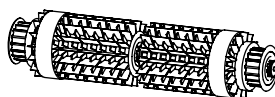

Комбинированная щетка.
Для грубой керамической поверхности, мозаики или плитки.

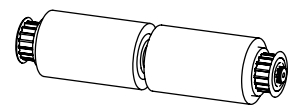

Супер щетка.
Для гладкой керамики.

3. Блок питания

Цифровой переключатель

- Вход. напряжение - 100-250 AC Вольт
- 50-60 Герц
- 180 Ватт
- Исход. напряжение - 30 DC Вольт
- IP 54

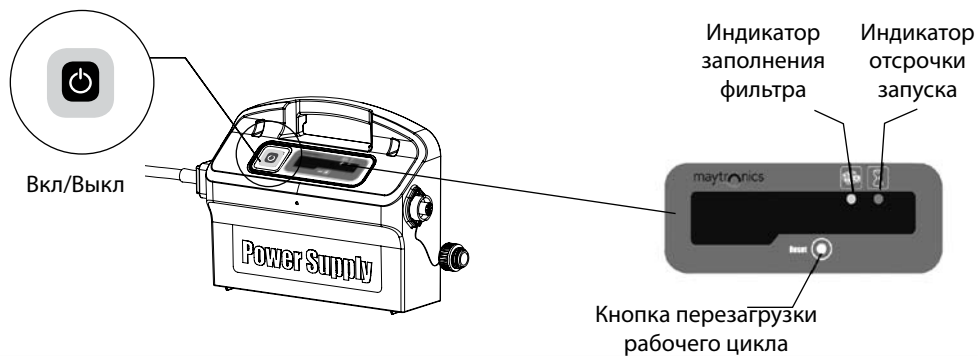

2 – Функции робота-пылесоса

1 – Подготовка робота-пылесоса к использованию.

A. Соберите тележку – инструкцию по сборке найдете в коробке.

B. Перевидите рукоятку в нужное положение.

Угол рукоятки должен быть скорректирован в зависимости от направления движения робота-пылесоса вдоль линии воды (по/против часовой стрелки).

1. Надавите на защелку и удерживайте.
2. Переведите рукоятку в нужное положение и отпустите защелку.

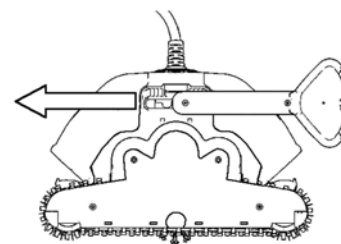
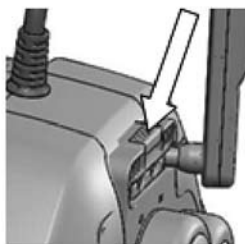

Нормальное движение.

Более эффективная очистка линии воды.

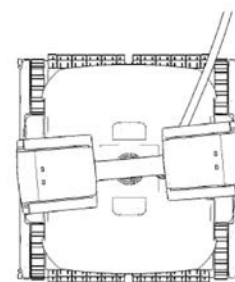
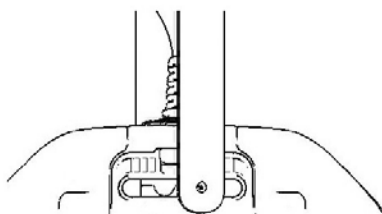

Быстрое продвижение.

Быстрая, но менее эффективная очистка линии воды.

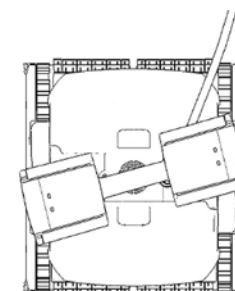
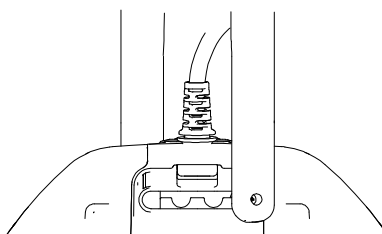

С. Размотка кабеля

Распределите кабель так, чтобы робот-пылесос свободно перемещался по всему периметру бассейна. Убедитесь, что нет изломов.

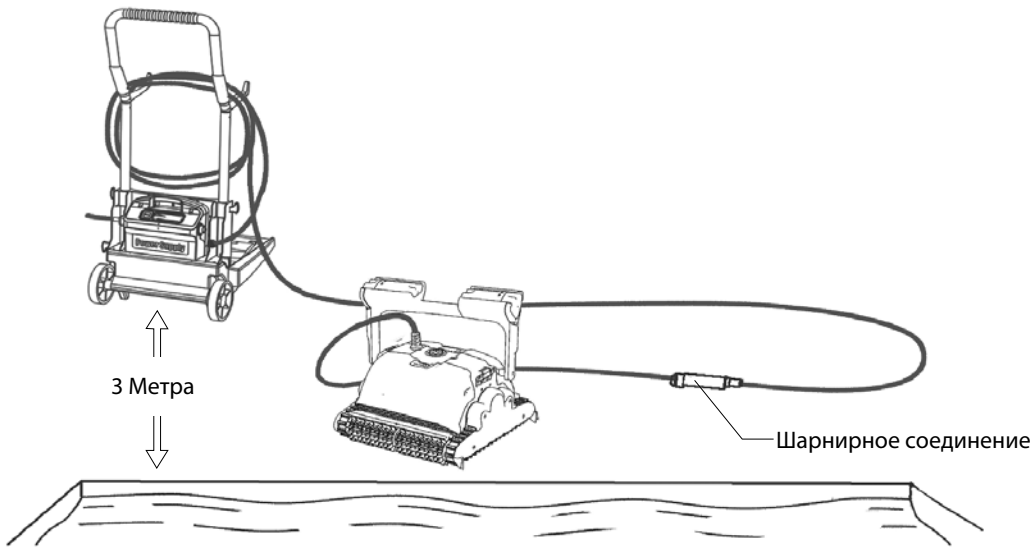

- ⚠ Используйте только оригинальный блок питания.
- ⚠ Держите блок питания подальше от воды.
- ⚠ Отключайте блок питания перед каждым обслуживанием.
- ⚠ Не включайте блок питания прежде, чем поместите в воду робот-пылесос, затем включайте. Убедитесь, что
- ⚠ электрические розетки защищены заземлением.
- ⚠ Используйте стабилизатор напряжения.

2 - В воде.

Помещение робота-пылесоса в бассейн.

Опустите робот-пылесос в бассейн.

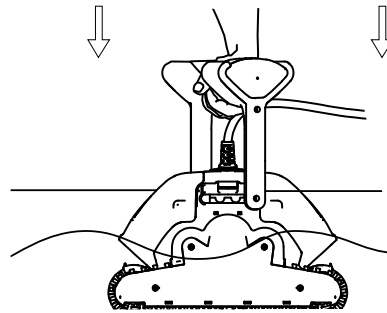

Примечание: При использовании комбинированной или Супер щетки во время погружения в воду слегка выжмите воздух из нее.

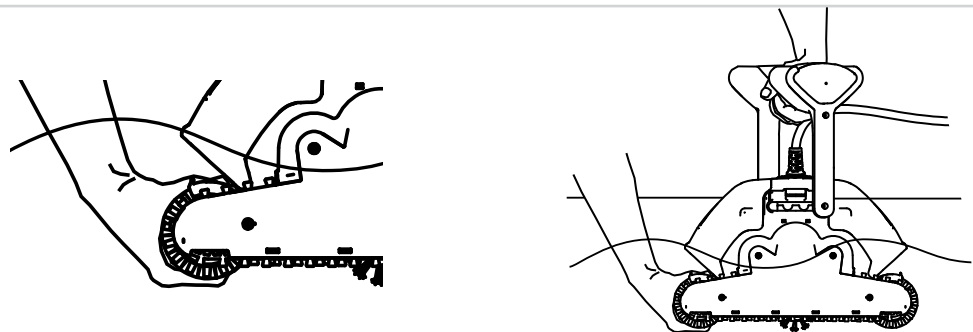

Включение робота-пылесоса

1. Подключите плавающий кабель к блоку питания.
2. Подключите электрический кабель от блока питания к сети.

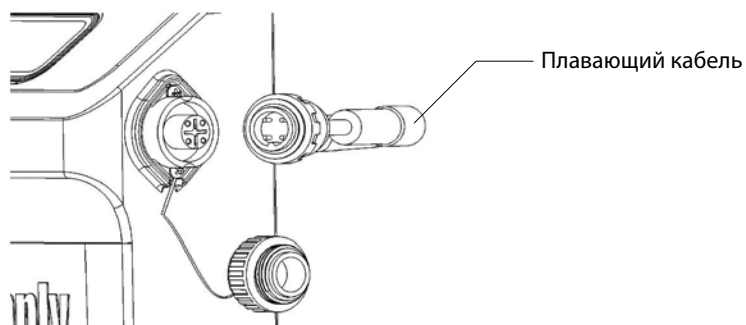

3. Нажмите цифровой переключатель Вкл/Выкл.
4. Робот-пылесос приступит к работе.

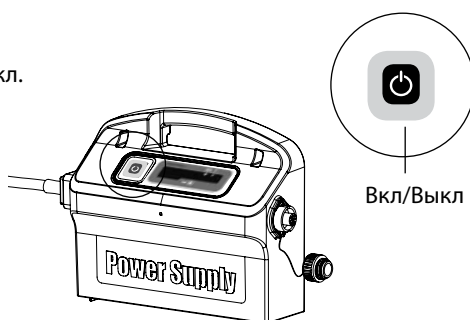

Примечание: Если ваша модель включает в себя пульт дистанционного управления, пожалуйста, смотрите инструкцию к ПДУ.

! **Важно:** Не входите в бассейн, пока в бассейне работает робот-пылесос.

3 - Вынимаем робот-пылесос из воды.

! Отключите питание перед действием.

1. Если робот-пылесос не закончил свой цикл, отключите блок питания и отключите его от сети.
2. Вытяните плавающей кабель из воды, чтобы робот-пылесос поднялся на поверхность, а затем поднимите его за ручку.

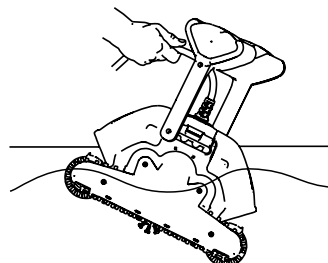
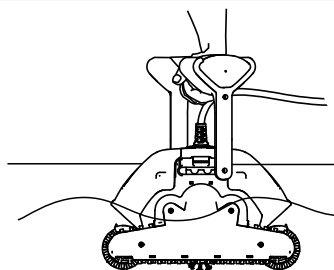

Примечание: Не поднимайте робот-пылесос из воды за кабель, только за ручку.

3 - Текущее обслуживание

1 - Извлечение и очистка фильтрующих элементов.

⚠ Отключите питание перед действием.

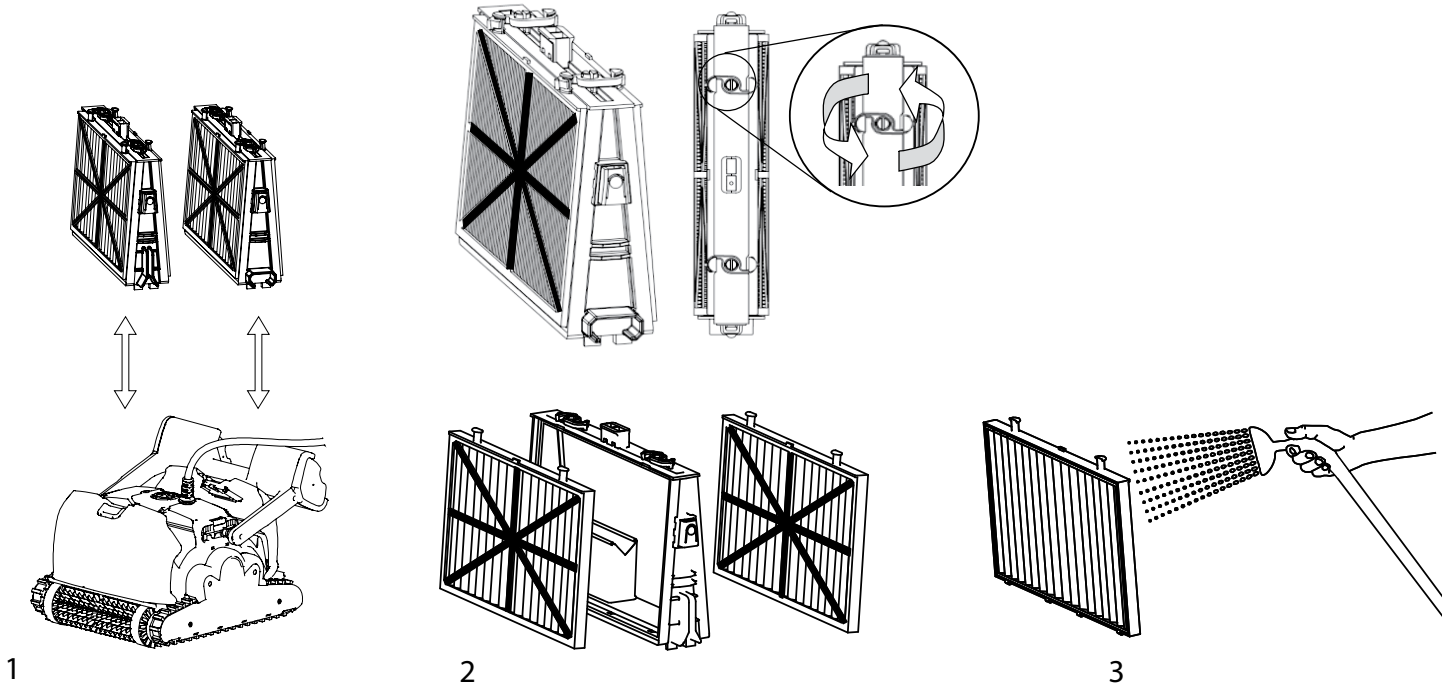

Сборка фильтрующих элементов

Вставьте фильтрующие вкладки в рамку, а затем защелкните "S" клипсы.

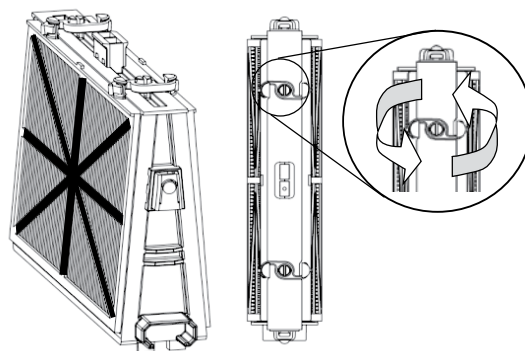
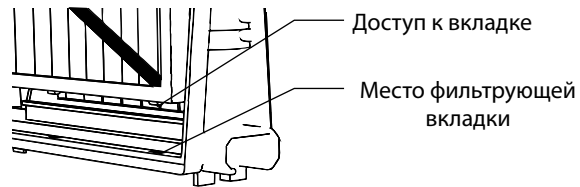

Установите фильтры в соответствии с диаграммой.

Не применяйте силу, когда устанавливаете фильтры на место.

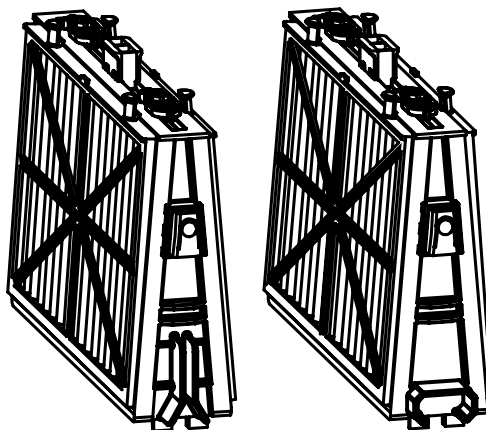

Обратите внимание на правильность установки кассетного фильтра.

Важно: После промывки фильтра нажмите на кнопку Reset на блоке питания и удерживайте 2 сек.

Рекомендации: Промывайте все части фильтра чистой водой после каждого цикла очистки.

2 - Чистка вентиля.

⚠ Отключите питание перед действием.

Снимите крышку вентиля, очистите от мусора и волос и установите обратно (см. рисунок 1 и 2).

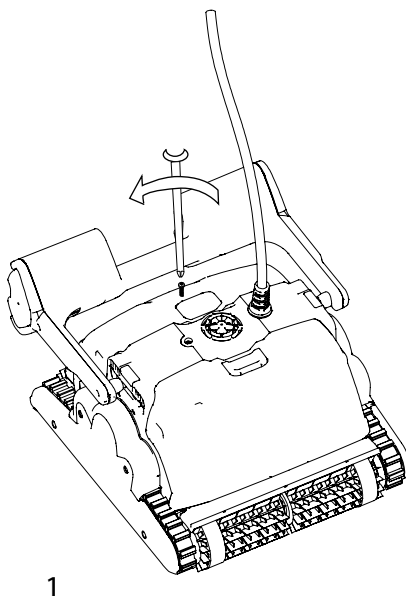

1

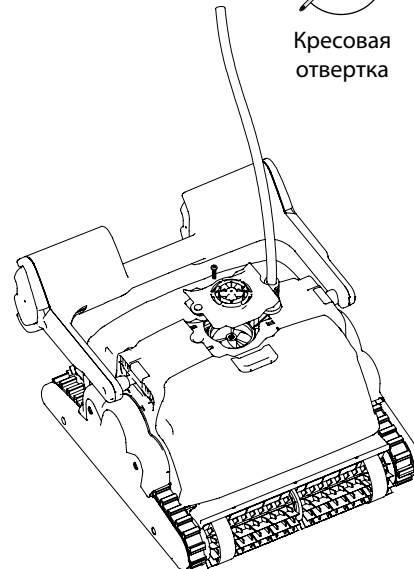

2



Крестовая отвертка

3 - Инструкция по хранению

Кабель в скрученном виде хранить в сухом прохладном месте, желательно на тележке.

- ✗ Не храните робот-пылесос под воздействием прямых солнечных лучей.
- ✗ Не храните робот-пылесос при высокой температуре.
- ✗ Не храните робот-пылесос на морозе.

Пульт Дистанционного Управления (ПДУ) 2010

ПДУ предоставляет два вида режима управления - автоматический и ручной.

- В автоматическом режиме работы можно изменять все параметры чистки.
- В ручном режиме работы движение робота управляется вручную.

Панель управления ПДУ

Радиоприем - если нет черных линий, необходимо приблизиться к блоку питания.

Заряд батарей - если значок мигает, необходимо заменить батареи.

Датчик ручного управления - если значок мигает, значит, установлен ручной режим.

Значки цикла чистки

Значки задержки таймера

Значки режима чистки

Выбор режима работы
Автомат/Ручной

Кнопка ВКЛ/ВЫКЛ





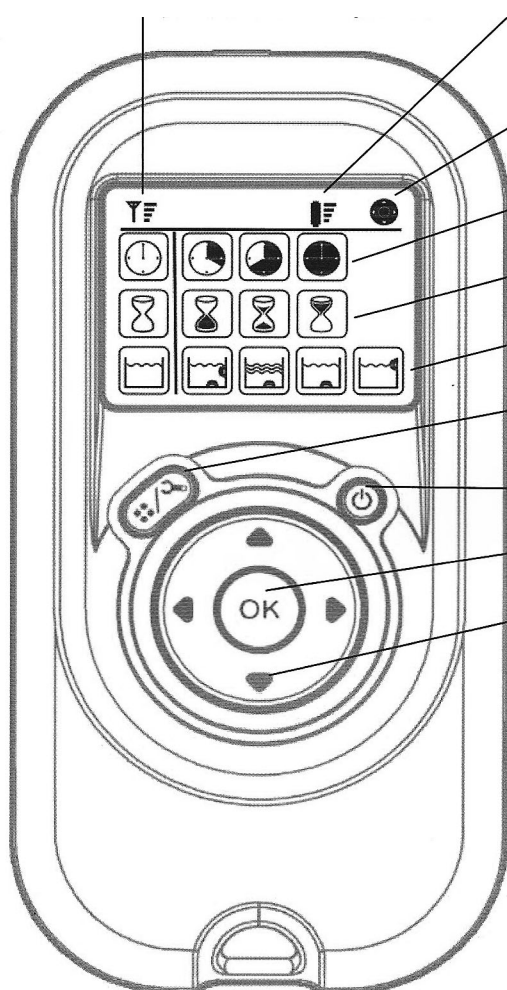



Кнопка ОК/установки

Направления

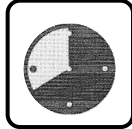

Установка автоматического режима.

Для изменения установок автоматического режима сначала нажмите на кнопку выбора режима, затем выберите необходимые установки в соответствии с таблицей.

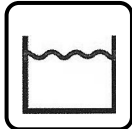
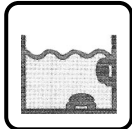
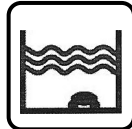
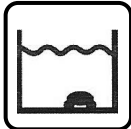
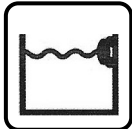
 <p>Датчик цикла чистки. Определение цикла чистки. ПДУ позволяет выбрать один из следующих вариантов.</p>	 <p>Быстрый.</p>	 <p>Эффективный (Базовая установка)</p>	 <p>Экстра</p>	
Supreme/Pullt	15 часа.	2.5 часа для ежедневного использования	3.5 часа	
Для частных бассейнов	2 часа	3 часа для ежедневного использования	4 часа	
Для общественных бассейнов	4 часа	6 часа для ежедневного использования	8 часов	
 <p>Датчик задержки таймера. Определение: когда робот начал работу, задержка позволяет мусору осесть на дно бассейна.</p>	 <p>Немедленное начало (Базовая установка)</p>	 <p>Один час задержки</p>	 <p>Два часа задержки</p>	
 <p>Датчик действий. Позволяет выбрать один из следующих вариантов.</p>	 <p>Стандарт. Чистка дна и стен (Базовая установка)</p>	 <p>Усиленная чистка. Усилено всасывание и медленное движение. Чистка дна и стыков.</p>	 <p>Только дно. Чистка дна и стыков.</p>	 <p>Только стены. Чистит только стены и линию воды.</p>

Заметка:

- После 2 минут, если не нажата кнопка, ПДУ выключится и робот будет продолжать работать в предыдущих настройках.
- Когда циклы работы с выбранными опциями «Усиленной чистки» и «Только стены» закончатся, ПДУ вернется к базовым установкам.

Ручное управление роботом

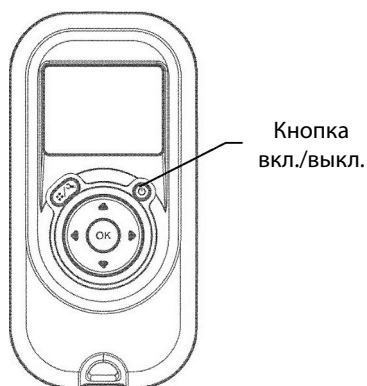

1. Нажмите кнопку вкл./выкл. один раз. ПДУ запустится в ручном режиме управления.



2. Для ручного управления используйте стрелки направления движения.

Выход из ручного режима и установка автоматического режима

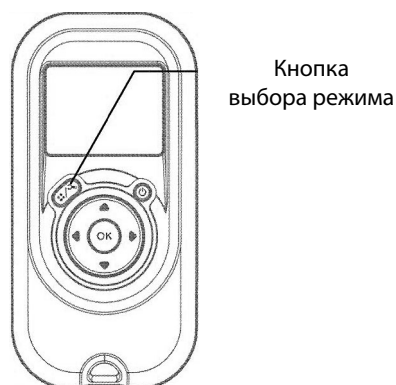

1. Для выхода из Ручного режима работы необходимо нажать один раз на кнопку Выбора режима.

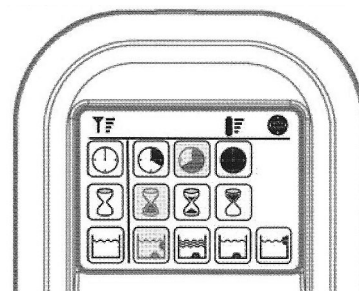

2. Цифровой экран загорится и в трех рядах функций высветятся значки базовых установок.



1. Для изменения параметров нажмите на стрелки вверх/вниз. Для выбора параметра нажмите на стрелки вправо/влево.



2. Для установки желаемой функции нажмите кнопку ОК/установка.